

聲寶 7 吋易拆遙控循環壁扇 (家庭用)

適用機型 **SK-KB07SWR**

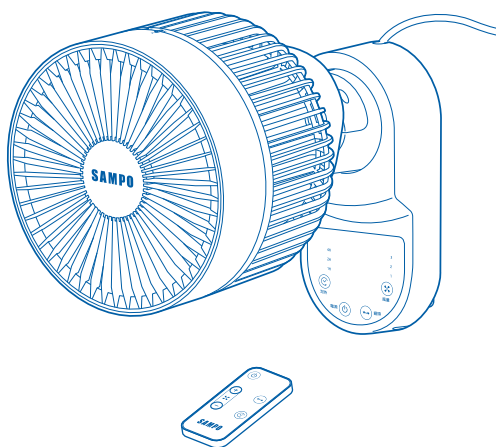

目錄	頁
安全注意事項 (請務必遵守)	1~3
使用前注意事項	4
各部位名稱	5~7
安裝方式	8
使用說明	9~11
清潔與保養	12~15
簡易故障排除	16
緊急處理方法	16
規格	17
限用物質含有情況標示	18
聲寶產品保證書	19

使用本產品前請先詳細閱讀本使用說明書，以便正確的使用本產品。
請將本使用說明書放置在隨時可取用的地方。

保證書印製於說明書最後頁，請要求經銷商填妥購買日期及店章，以確保您的權益。

安全注意事項 (請務必遵守)

為了防止給使用者和他人造成意外的危害和財產的損害，請務必遵守下述事項。

■ 為加強提示下列各注意事項內容，將以下列標誌進行區分和說明：



警告

此標誌的意思指“有造成死亡或重傷的可能”。



注意

此標誌的意思指“有造成負傷或商品周圍財產損害的可能”。

■ 對於須遵守的內容種類，將以下列圖形符號來區分和說明(下列圖形符號為表示例)：



此圖形符號是指「禁止」之意。



此圖形符號是指務必遵照指示，「強制」實行之意。



警告

不可改裝。此外，非修理技術人員絕不可分解及修理。

- 會造成火災、短路、故障或觸電受傷的意外事件。



電源線及電源線插頭損壞或鬆弛時，必須由製造商或其服務中心或具有相關資格的人員加以更換以避免危險。

- 會造成火花、短路或觸電的意外事件。

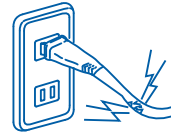

保養時或長時間不使用時，務必將插座上的電源線插頭拔起，此外手潮濕時不可拔插頭。

- 會造成觸電或受傷的意外事件。



發生故障時，切勿使用請儘快送修。

- 易造成絕緣不良，會有觸電或漏電的風險。

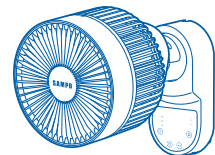

安全注意事項 (請務必遵守)



警告

勿將機器表面及零件損傷，或將電源線損壞使之破損、加工、過度彎曲、拉扯、扭轉或放置重物等動作。

- 會造成火花、短路或觸電的意外事件。
- 請勿繼續使用，以避免發生危險。

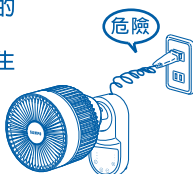

請勿將本產品直接對著爐火吹風或置於40度以上高溫、潮濕或靠近火源的地方。

- 會造成故障、火花、變形的意外事件。

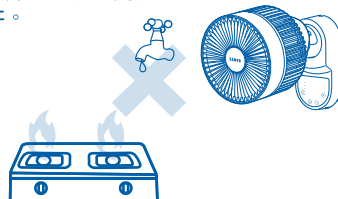

不可使用110V以外的電壓。

- 會造成火災或觸電受傷的意外事件。

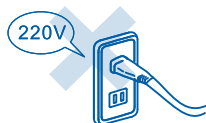

異常時應立即停止運轉，拔下電源線插頭並洽詢原購買經銷商或廠商指定的服務中心。

- 在異常情況下繼續使用時會有故障、觸電或火災的狀況發生。



電源線插頭的灰塵等要定期清潔。

- 電源線插頭上若灰塵堆積，會因濕氣造成絕緣不良，引起火災的意外發生。



維修服務均使用原廠零件，若任意更換非原廠認可之零件，以導致本機或周遭財務等損壞，本公司不負責保固維修或一切損害之責任。



機體不得浸泡在水中或淋水。

- 會有短路、觸電、故障的危險。

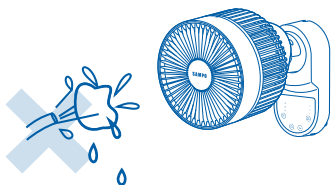

請勿將壁扇安裝在天花板上，或將機身傾斜的狀態下進行安裝。

- 否則可能掉落，導致受傷或故障。

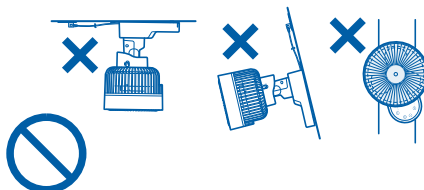

安全注意事項 (請務必遵守)



警告

嬰幼兒、老人、病人要注意，請勿長時間直接對著身體吹，可能會有損健康。

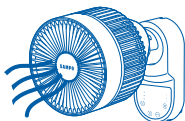

請勿讓身體不方便者及兒童單獨操作，並且要放在嬰幼兒不能接觸的地方。

· 請務必由會操作的人士陪同。

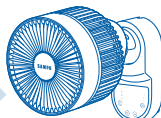

請勿使用殺蟲劑、髮膠、清潔劑等噴灑機體。

· 會造成產品變質、損壞。



請勿在靠近窗簾等障礙物被吸進的地方使用風扇，傾倒可能會導致馬達及扇葉損壞。

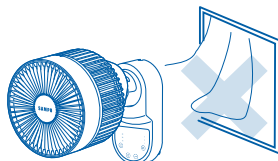

機體運轉過程中，請勿將手、頭髮或棒狀物靠近扇網。

· 會造成受傷或扇葉損壞。



機體運轉過程中禁止移動或晃動本產品。

· 會造成受傷及故障的意外事件發生。

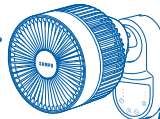

使用時，避免與其他電器共用在同一組插座上，或使用同一條延長線。

· 請勿使用延長線及外接插頭，不與其他電器共用插座，以免發生危險。

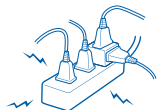

· 本電器不預期供生理、感知、心智能力經驗或知識不足之使用者(包含孩童)使用，除非在對其負有安全責任的人員之監護或指導下安全使用。

· 孩童應受監護，以確保孩童不嬉玩電器。



使用前注意事項

1. 遙控器(內含電池)為防止電池消耗，出廠時採用絕緣片以隔離電池接觸。
2. 首次使用前，請將絕緣片取出。
3. 遙控器出廠時經安全測試，故電池電力會些微耗減。
4. 遙控器操作方式與本體操作方式相同。
5. 遙控器與本體接收部位之可遙控操作範圍約為3公尺，若大於此範圍、角度過大或中間有障礙物時則會影響操作。
6. 遙控器不使用時，請置於本體遙控器收納處或妥善收好。

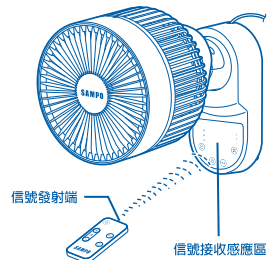

遙控器電池更換

1. 請採用CR2025 電池規格。
2. 將遙控器依下圖方式將電池蓋取出，再將消耗完畢的電池取出。
3. 請將新電池印有(+)正極與電池蓋標示的+ 必須同方向放入，並將電池蓋插回遙控器上即可。
4. 消耗完畢的舊電池，請依廢棄物清理法回收處理。

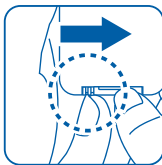

向右推

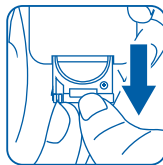

向外拉



※ 請採用電池規格
CR2025

特別注意

- 請把電池放在兒童觸碰不到的地方。
- 如誤吞電池，須立即諮詢醫生求助。
- 電池不可充電或隨意棄置於火源或鄰近位置。
- 電池應存置於乾燥、陰涼的地方。
- 注意電池放置方向必須正確。



廢電池請回收

各部位名稱

機體

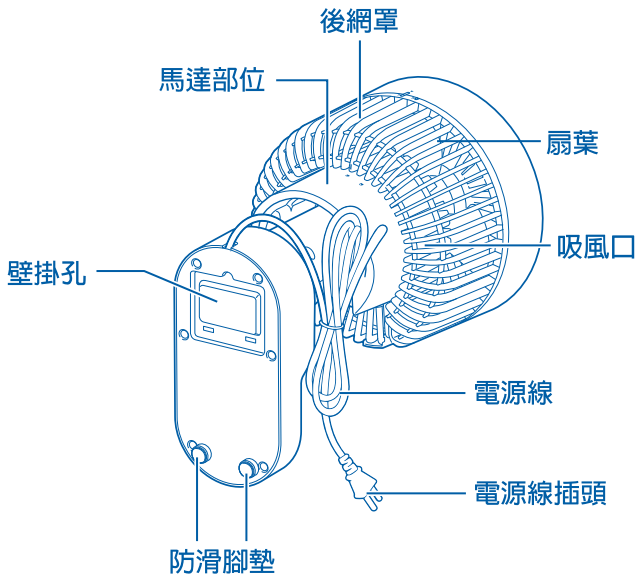
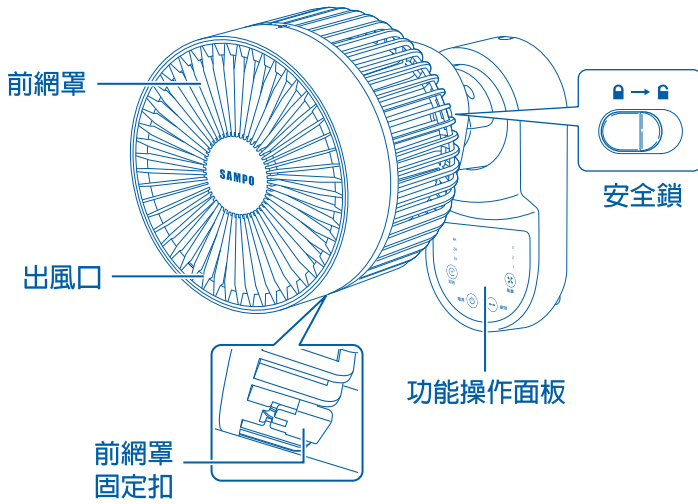

各部位名稱

附件



壁扇牆壁掛鉤

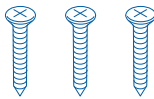

壁掛安裝專用螺絲



遙控器

操作面板

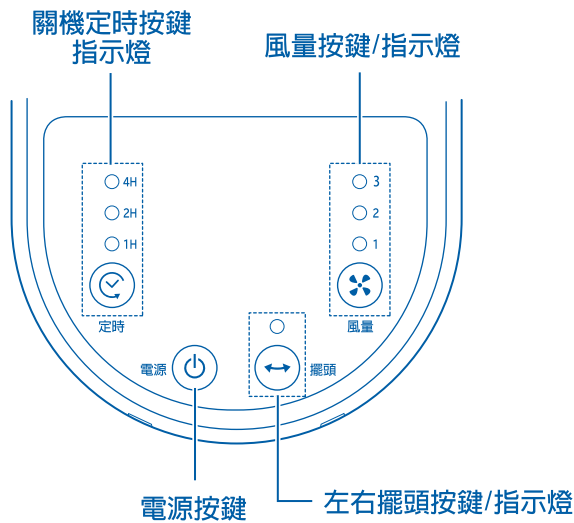

各部位名稱

遙控器

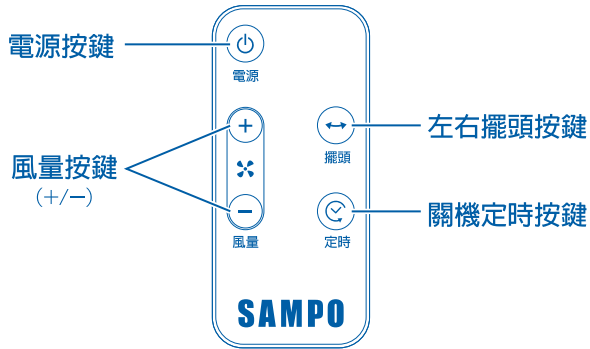

※ 遙控器



※ 鈕扣電池 (CR2025) X1個



安裝方式

※請從包裝箱上方拆卸後，依下列順序正確組裝後再使用。



注意

1. 請勿將機器放置在平面上使用，機器底部不平穩，易造成危險，請務必壁掛在牆面上使用。
2. 組裝未完成前，請勿插接電源。
3. 壁掛時，不可使用膠黏劑為固定方式。

- 1** 使用隨附的壁掛安裝專用螺絲(3支)
將壁扇牆壁掛鉤固定在牆上。
※壁扇牆壁掛鉤必須垂直安裝。

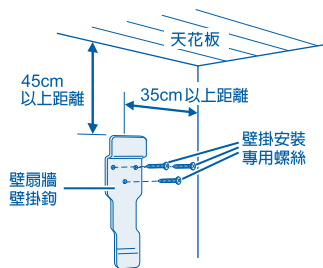

- 2** 將壁扇的壁掛孔掛入壁扇牆壁掛鉤
並沿著牆面向下拉，使壁扇垂直
固定。

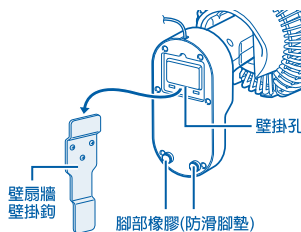

- 3** 請確認防滑腳墊已牢固貼合牆面
且壁扇沒有晃動。

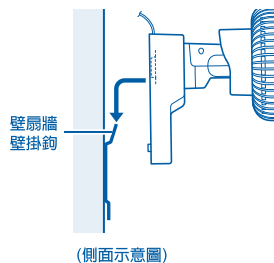

使用說明

※使用前，請核對電源插座電壓(110V~60Hz)，確定符合本機器規格後才可使用。

1. 啟動風扇。

- 按下【電源按鍵】，此時會發出“嗶”一聲，風量指示燈亮起。
- 第一次運轉時，會以風量 [2] 開始運作，操作面板 “2” 燈號亮起。

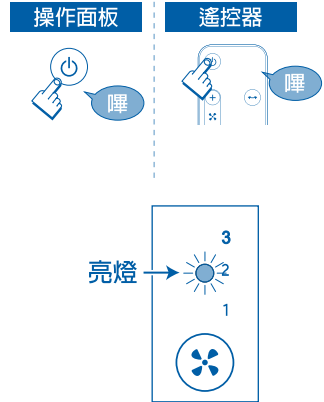

2. 調整風量時，使用風量按鍵選擇想要的風量。

- 操作面板：按“⊗”每次按下【風量按鍵】時風量會從 [1]~[3] 段依序循環切換。
- 按風量鍵可切換3段風量。
- 遙控器：按“+”、“-”每次按下【風量按鍵】時，風量會切換，風量可從 [1]~[3] 的三段中選擇。
- 在風量 [3] 時按下【風量按鍵】，會回到風量 [1]，可循環操作。
- 在遙控器上，按下“+”風量會增加一段風速
按下“-”風量會減少一段風速。

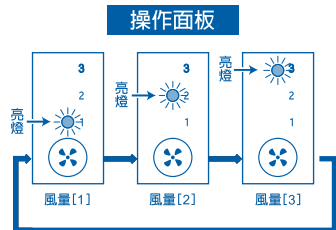
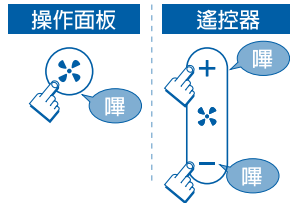

貼心提醒

- 依設定不同，風量指示燈會切換。
- 當使用主機或遙控器的電源按鍵關機時，會記憶前次使用的風量設定。
(若將電源線插頭拔掉或遇到停電，記憶的設定內容會消失。)

使用說明

3. 左右擺頭設定

- 按下【左右擺頭】按鍵，會啟動擺頭功能，再次按下【左右擺頭】按鍵時則會關閉擺頭功能。

操作面板

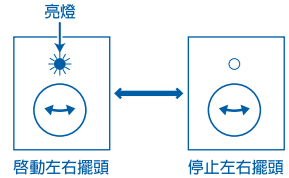

- 風扇會以約90度的範圍左右擺動。
- 在擺頭運轉時，可能會聽到馬達運轉聲或齒輪聲，此為正常現象。

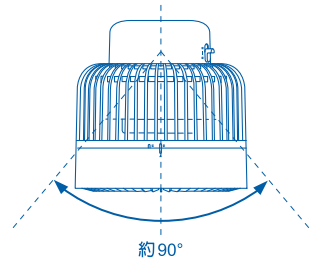

4. 上下擺頭設定

- 一手支撐底座，另一手握住頭部，慢慢將風扇上下調整。
- 角度可在下方約90度的範圍內調整。

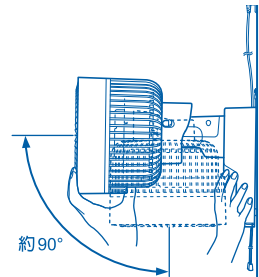

貼心提醒

- 左右擺頭角度無法手動調整，請勿強行轉動，避免導致擺頭馬達損壞。
- 風扇頭部無法往上仰角，請勿強行轉動。
- 操作時請勿超出可動範圍，以免造成損壞。

清潔與保養



警告



拔除電源插頭時，請勿以濕手操作。

· 易造成短路、觸電、受傷等。



本體不可水洗，或浸泡在水中。

· 易造成觸電、短路、火災、故障等。



注意



清潔保養時，禁止使用稀釋劑鋼刷或化學除塵布等清潔商品以免造成破損、故障、短路而導致觸電、受傷等事故發生。

禁止使用清潔用噴霧、髮膠或殺蟲劑等產品。



· 易變質、破損、受傷，引發事故。

- 清潔或保養前先拔掉電源線插頭，待機體停止運轉後，再進行清潔。
- 機器前網、扇葉及後網若有髒汙時，請以擰乾之濕布擦拭，若髒汙嚴重請使用濕布沾少許稀釋後的中性清潔劑擦拭，再以乾布擦乾。請勿使用磨粉(清潔劑)、揮發性去漬油、酸鹼溶劑等，會傷及機身表面。

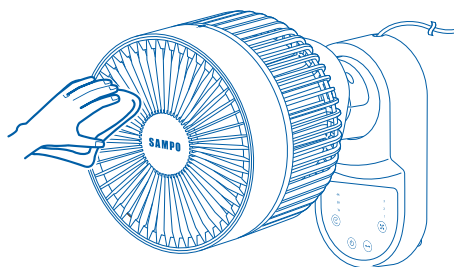

清潔與保養

- 將馬達部位側邊的安全鎖”“符號推向”“符號後，將網罩組件以逆時針方向轉動即可取出。

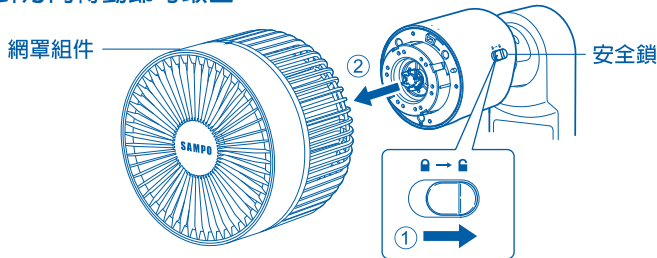

- 前網拆卸前，請先打開前網下方的網罩固定扣，再將卡榫往”“符號的方向逆時針轉動，即可將前網取下。

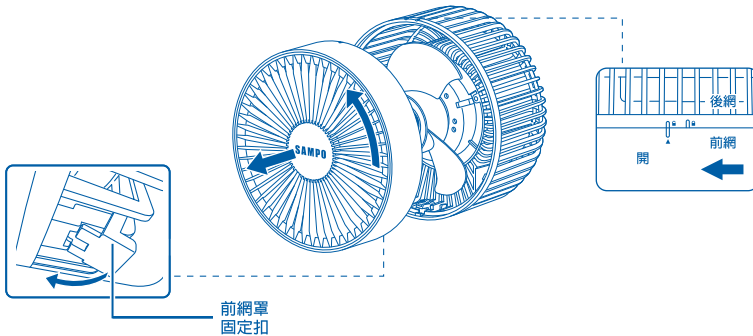

- 前網取下後，請依序將扇葉及後網拆卸，並使用濕布沾少許稀釋後的中性清潔劑擦拭前網、後網及扇葉，再以乾布擦乾，馬達部位可使用吸塵器將內部灰塵吸除。

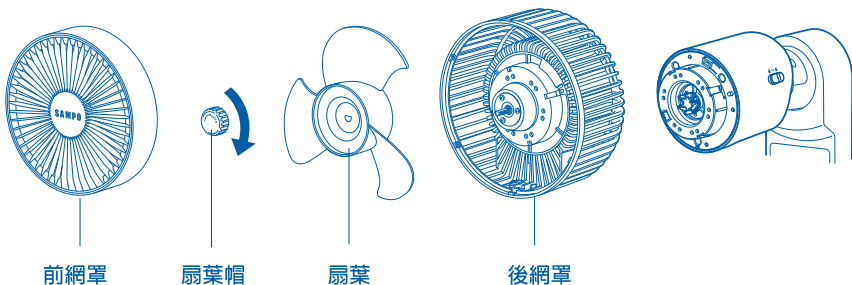

風扇組裝方式

1 安裝扇葉

- 將後網罩的軸與扇葉的孔洞形狀對準，將扇葉插入軸上。
- 將扇葉螺母逆時針旋轉鎖緊。

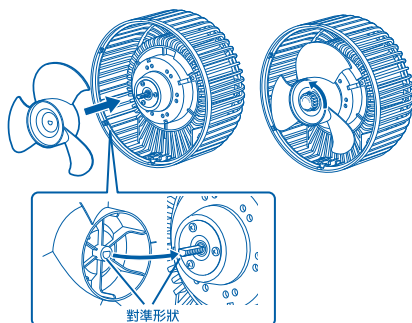

注意

- 後網罩的軸部尖銳，安裝時請小心避免受傷。
- 請確實將扇葉螺母旋緊並固定，避免扇葉若脫落時，導致受傷危險情況發生。

2 安裝前網罩

- 請將前網下方的網罩固定扣打開。
- 將前網罩上的"▲"符號對準後網罩的"🔒"符號，裝上前網罩，並旋轉直到"▲"符號與"🔒"符號對齊後壓下固定扣。

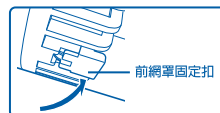
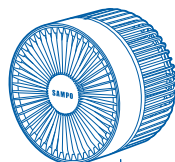
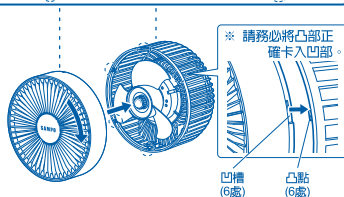
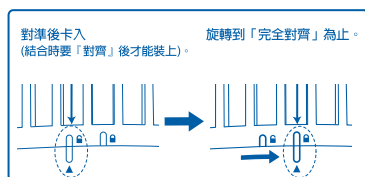

注意

- 請確實安裝好風扇後才可使用，以避免發生危險。

3 將網罩組件安裝回本體上。

- 將網罩組件後方上部的"■"符號與下方的"▲"符號，對準馬達上下方的"🔒"符號，並將網罩組件推到底。
- 將網罩組件以順時針方向轉動，直到"■"符號與"▲"符號對齊"🔒"符號後聽到「喀噠」聲時，表示已組裝完成。

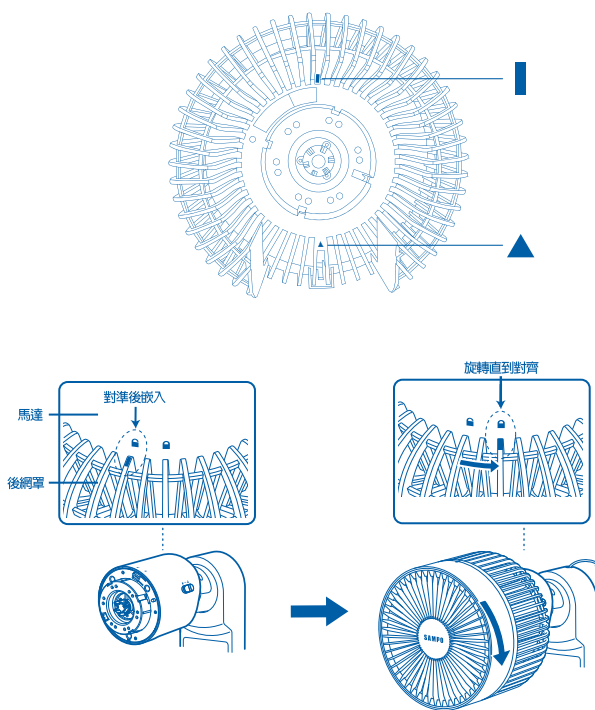

簡易故障排除

- 若發生故障時，請立即停止使用，並將電源線插頭拔下，若在故障狀態繼續使用或自行修理，均可能發生危險。

下列狀況可能不是故障，在送修之前先檢查清楚。

現象	原因	排除方法
無電源反應	<ul style="list-style-type: none">▪ 插座是否有通電？▪ 電源線插頭是否有插緊？▪ 電源線有沒有損壞？▪ 非上述項目異常？	<ul style="list-style-type: none">▪ 請將電源線插頭插上。▪ 請將電源線插頭插緊。▪ 電源線損壞時，請聯絡聲寶免費服務專線。▪ 請聯絡聲寶免費服務專線。
扇葉不運轉	<ul style="list-style-type: none">▪ 插頭是否有插緊？▪ 扇葉是否卡住？	<ul style="list-style-type: none">▪ 請將電源線插頭確實插緊。▪ 請先拔下電源線插頭，將異物清除後，再重新將電源線插頭插入插座。
運轉時有異音	<ul style="list-style-type: none">▪ 前網、後網及扇葉未確實安裝？	<ul style="list-style-type: none">▪ 請重新將前網、後網及扇葉確實安裝定位。
運轉中自動關機	<ul style="list-style-type: none">▪ 是否設定定時關機？	<ul style="list-style-type: none">▪ 請解除定時功能即可運轉。
遙控器無法操控	<ul style="list-style-type: none">▪ 電池電力是否已耗盡？▪ 電池放置方向是否錯誤？	<ul style="list-style-type: none">▪ 請更換新電池，重新操作。▪ 請參照說明書第4頁正確操作方向重新裝入電池

- 送修前，請先聯絡聲寶0800-00-5438免費服務專線，將產品型號及故障情況詳細說明，客服人員會協助處理，絕對不要自行拆開外殼進行修理。

緊急處理方法



警告

- 發生異常時(燒焦味等)須停止使用，並拔掉電源線插頭。若在異常狀態下使用會因發熱引起火災或觸電情況發生。
- 請勿自行拆解或修理，以免引發火災或觸電。
- 有任何異常或疑慮時，請洽詢購買時的經銷商或本公司服務中心。

規格

項目 \ 型號	SK-KB07SWR
額 定 電 壓	110V
額 定 頻 率	60Hz
總額定消耗電功率	21W
左 右 擺 頭 角 度	約90°
定 時 設 定	7小時
機 體 淨 重	約1.6公斤
機 體 尺 寸	200x250x200 (寬X高X深)mm
電 源 線 長 度	約1.7公尺
原 產 地	中國

委製商：聲寶股份有限公司

地址：333桃園市龜山區大華里頂湖路26號

免費服務專線：0800-00-5438〔0800-鈴鈴-我是聲寶〕

進口商：易達發有限公司

地址：新北市五股區中興路三段48之13號

電話：02-29041876

限用物質含有情況標示

設備名稱：壁扇

型號（型式）：SK-KB07SWR

單元(註)	限用物質及其化學符號					
	鉛 (Pb)	汞 (Hg)	鎘 (Cd)	六價鉻 (Cr ⁺⁶)	多溴聯苯 (PBB)	多溴二苯醚 (PBDE)
電源線	○	○	○	○	○	○
馬達	○	○	○	○	○	○
同步馬達	○	○	○	○	○	○
開關	○	○	○	○	○	○
外殼	○	○	○	○	○	○

備考1. “超出 0.1 wt %” 及 “超出 0.01 wt %” 係指限用物質之百分比含量超出百分比含量基準值。

備考2. “○” 係指該項限用物質之百分比含量未超出百分比含量基準值。

備考3. “—” 係指該項限用物質為排除項目。

聲寶產品保證書

客戶留存聯

商品名稱	聲寶 7吋易拆遙控循環壁扇		
機 型	SK-KB07SWR	機 號	
姓 名			
性 別		電 話	
住 址			
出生日期	年 月 日	購買日期	年 月 日
經 銷 商		經銷商電話	
經銷商店址			

謝謝您的惠顧

為維護您的權益，應即詳實填寫購買日期並蓋店章，於一週內上網<http://www.sampo.com.tw>登錄，始享有本公司自購買日起算之免費服務，客戶留存聯請妥善保存，若有維修發生時，請主動提示本保證書以享受權益。

※服務保固範圍

- 聲寶小家電系列產品，自購買日起享一年有全機零組件免費檢修與更換零組件之服務。
- 本服務保證內容之範圍不包含產品內外部外觀及任何隨機附贈之產品，消耗品(如電池、燈泡、濾網、磁頭等)及相關配件產品(包裝材、遙控器、說明書等)之損壞或遺失。
- 除另有契約規定外，服務區域依官網揭示服務據點為主。
- 本保證書服務範圍條款僅適用本次購買之機型。

※注意事項

- 若產品使用於營業場所、公共場所或特殊地區(如海邊、硫磺區、溫泉區等)時，自購買日期起全機商品保證期限為半年。
- 如經本公司工程師檢查後判定屬於因安裝不良引起之故障或危險安裝無法處理時，請顧客聯絡原安裝之電器行負責處理，本公司不負安裝保固之責任。
- 若未於購買一個月期限內上網完成保證書登錄或與免費服務專線聯絡，以機體機號換算製造日期，三個月後翌日起計算保固期間。
- 保證期間外之檢修或調整服務，不論是否更換零件，按公司規定酌收「外出基本費」。
- 若產品為福利品，全機零組件保證期限一年，但外觀不保固。

※如有下列情形之一者，雖在保證期間內亦不予免費優待：

- 由於天災地變或人為引起之故障或損毀。
- 因使用之過失或使用錯誤，以致商品故障或損毀。
- 擅自改裝商品或經外人檢修所引起之故障或損毀。
- 安裝位置之遷移或搬運所引起之故障或損毀。
- 偏遠地區及山區之服務，不論是否超過保證書期間均酌收服務費。
- 違反說明書安全使用而導致產品不良。



為保障您購買產品之保固權益，請上網註冊，加入會員還可享不定期之優惠活動!

送站修理

到府服務

※請務必填妥購買日期並蓋店章以確保應有權益

聲寶股份有限公司

桃園市龜山區大華里頂湖路26號

免費服務專線

0800-00-5438〔0800-鈴鈴-我是聲寶〕

<http://www.sampo.com.tw>