

使用說明書

SAMPO

聲寶變頻分離式冷暖氣機 (家庭用_本機使用R32冷媒)

CSPF值
第 1 級

適用機種

室內機 AM-NH22DC
AM-NH28DC
AM-NH36DC
AM-NH41DC
AM-NH50DC
AM-NH63DC
AM-NH72DC
AM-NH92DC

室外機 AU-NH22DC
AU-NH28DC
AU-NH36DC
AU-NH41DC
AU-NH50DC
AU-NH63DC
AU-NH72DC
AU-NH92DC
AU-PH52DC2
AU-PH72DC2
AU-PH85DC3

目錄

頁

安全注意事項	1~3
各部位名稱 / 附屬品	4~6
運轉前的準備	7~9
使用方法	10~17
定時預約設定方法	18~19
其他使用方法	20~26
保養及清潔	27~28
緊急處理方法	29
遙控器故障或遺失不能使用時	29
故障排除與售後服務	30
安裝說明	31~43
規格	44~45
冷氣機安裝確認點檢表	46
善於使用節省能源	47

使用本產品前請先詳細閱讀本使用說明書，以便正確的使用本產品。
請將本使用說明書放置在隨時可取用的地方。

隨同產品發行保證書，請於購買時注意索取並要求經銷商填妥購買日期及蓋店章，以確保您的權益。

安全注意事項 (請務必遵守) 本機使用R32冷媒



在操作空調機前，請仔細閱讀安全注意事項。



本機填充R32冷媒。

為了防止給使用者和他人造成意外的危害和財產的損害，請務必遵守下述事項。

■ 為加強提示下列各注意事項內容，將以下列標誌進行區分和說明：



警告

此標誌的意思指“有造成死亡或重傷的可能”。



注意

此標誌的意思指“有造成負傷或商品周圍財產損害的可能”。

■ 對於須遵守的內容種類，將以下列圖形符號來區分和說明(下列圖形符號為表示例)：



此圖形符號是指「禁止」之意。



此圖形符號是指務必遵照指示，「強制」實行之意。



警告

有關安裝、移機



- 安裝冷氣請委託專業人員施工。確認冷媒不會洩漏，遇有冷氣不冷請洽詢購買商店或本公司服務中心。



- 本機使用 R32 冷媒，冷媒管路應予防護以免機械損傷。
- 請勿安裝於可燃性氣體附近，以防止危險。



- 安裝機體於良好固定強度及安全性佳的處所並預留安全的服務維修空間。安裝場所之耐重量，必須詳細確認，強度不足或固定不安全，容易造成機體掉落或是人員受傷，並且請預留安全之服務空間以利維修之用。



- 當喇叭口接頭 (flared joint) 於室內重複使用，則喇叭口訊位需重新施作。
- 必須做好接地工程。接地線請勿連接瓦斯管、自來水管、避雷針、電話線等...。故障或漏電可能導致觸電或火災發生。



- 機器應存於通風良好之區域。
- 安裝過程中發生冷媒氣體外洩，請立即對發生洩漏區域通風。冷媒與火接觸，可能會產生有毒氣體。



- 在完成安裝後，請檢查冷媒氣體是否外漏。若冷媒氣體洩漏至房間並與火源接觸，可能會產生有毒氣體、燃燒或爆炸。



- 必須安裝漏電斷路器。冷氣機故障或漏電可能導致觸電或火災發生。
- 勿使用任何方法加速除霜過程或對除霜之清理。



- 請勿自行修理或移動及重新安裝。保養及維修工作人員應符合 CNS60335-2-40 規定資格人員，才可執行影響安全之各項工作。

安全注意事項 (請務必遵守) 本機使用R32冷媒



警告

使用電源

- 手濕時請勿操作無熔絲開關，啟動或關閉電源，防止觸電危險。



- 本機使用單相 220V/60Hz 標準電源，請使用冷氣機專用電路。本機請裝設動力線使用之無熔絲開關，其額定規格依機種不同有所差別，請參照規格欄內所載之規定。

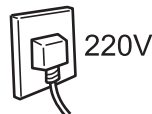

有關電源線

- 勿使用破損電源線或再加工電源線。不使用重複接線之電源線，避免接點有漏電、引發火災之虞。



- 冷氣運轉中若發生停電，或長期不使用時，為了安全起見，請關閉無熔絲開關。
- 電源線破損時請洽詢購買商店或本公司服務中心。

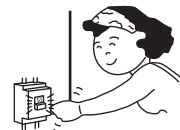

有關室內機

- 為防止受傷，手指或棒狀物勿插入出風口內部。內部高速回轉的風扇會導致傷害發生。



- 安裝高度建議 2.5m 以上，以防止孩童碰觸。

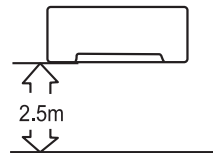

有關室外機

- 為防止受傷，手指或棒狀物勿插入護網。內部高速回轉的風扇會導致傷害發生。



- 不可乘坐、踩踏或堆放物品。避免跌倒及冷氣機墜落傷人的疑慮。



- 電器應以可防止機械破壞之方式存放。
- 電源線不得拉扯，綑綁，重壓或加工，使用時插頭應完全插入插座。
- 電源線必須選擇合宜之截面積並使用獨立電源線，勿與其他電器共同使用。主電源線需採用雙重絕緣，導線截面積為 $3C\ 3.5\text{mm}^2$ 以上之銅質導線。
- 室內機溫度設定勿過低或長時間吹向人體將造成身體不適，尤其是幼兒及年老長者。室內機防濕防塵等級為 IPX0，不適宜安裝於易濺水潮濕的地方。例如：洗衣間、浴室等...
- 室外機需使用接地用導線，截面積 2.5mm^2 以上 6.0mm^2 以下之導線。

安全注意事項 (請務必遵守) 本機使用R32冷媒



注意

<p>有關室內機</p> <ul style="list-style-type: none"> ● 室內機下方請勿放置電器用品或傢具。室內機產生凝結水可能會滴落，會造成下方物品損壞或故障。 	<ul style="list-style-type: none"> ● 特殊用途請勿使用。 ● 本冷氣機為一般家庭用途，特殊用途（例如電子機器、設備溫度之維持，食品、美術、骨董、生物培養等）不適合。
<ul style="list-style-type: none"> ● 雷擊時注意事項。雷擊時，易造成迴路損傷，屆時請關機並關閉電源。請勿觸摸冷氣機體以免因漏電導致觸電發生。 	<ul style="list-style-type: none"> ● 可燃性瓦斯遠離吸入、吹出口。 ● 例如：髮膠、揮發性酒精等會產生易燃性瓦斯，請勿放置於冷氣機 1 米以內之距離以免引發火災，或造成機體變形、變色等。
<ul style="list-style-type: none"> ● 瓦斯器具使用時，請注意通風換氣，避免不完全燃燒造成一氧化碳中毒。 	<ul style="list-style-type: none"> ● 請勿碰觸室外機散熱鋁片。鋁片有可能會割傷手。
<ul style="list-style-type: none"> ● 機體必須保存在沒有點火來源之室內空間，並且不得裝設於可能存在可燃性氣體洩漏之處。(例如：明火、操作中的瓦斯設備或電加熱器) ● 機體應放於通風良好之區域，任何通風口應保持無障礙物。機體之放置，請參考安裝總圖(P31)之規範。 	<ul style="list-style-type: none"> ● 設置或移動空調時，冷凍系統（配管）內，不可放入指定冷媒（R32）以外的氣體。 在冷媒迴路中若無確實真空或有其他異物，會導致壓力異常升高，可能會造成設備損壞，甚至是人身傷害。
<p>有關室外機</p> <ul style="list-style-type: none"> ● 吹出口及吸風口勿有雜物阻擋。為使氣流順暢，而發揮本機應有機能，在本機吹出、吸入風口，請勿有雜物阻擋。以免觸電發生。 	<p>冷氣機的清潔</p> <ul style="list-style-type: none"> ● 請勿自行清洗冷氣機內部。恐有造成滴水、故障、發煙或火災。請洽詢購買商店或本公司服務中心。 ● 請不要使用製造商建議以外的加速除霜或清潔的方法。
<ul style="list-style-type: none"> ● 室內機排水管務必確實安裝。未落實配管工作會導致滴水使財物受損。 ● 室內留意換氣。長時間使用冷氣會有缺氧或頭痛的可能，請注意室內換氣。 ● 請使用良好安裝架（台）及螺栓牢固安裝冷氣室外機。避免機器翻倒或跌落。並留意排出熱風不得吹向鄰房窗戶。 ● 本電器不預期供生理、感知、心智能力、經驗或知識不足之使用者（包含孩童）使用，除非在對其負有安全責任的人員之監護或指導下安全使用。孩童應受監護，以確保孩童不嬉玩電器。 ● 定期清潔保養可發揮冷氣機最佳性能，減少吹出異味。吸入面板及空氣濾網於水洗後，需確實擦乾水分。 ● 冷氣機清潔時，請停止運轉，關閉無熔絲開關。機體內部高速回轉風扇會導致傷害。 ● 關於冷媒處理、裝填、清潔，使用棄置之資訊，僅可依聲寶所建議之方法進行維護。 	

各部位名稱/附屬品

室內機

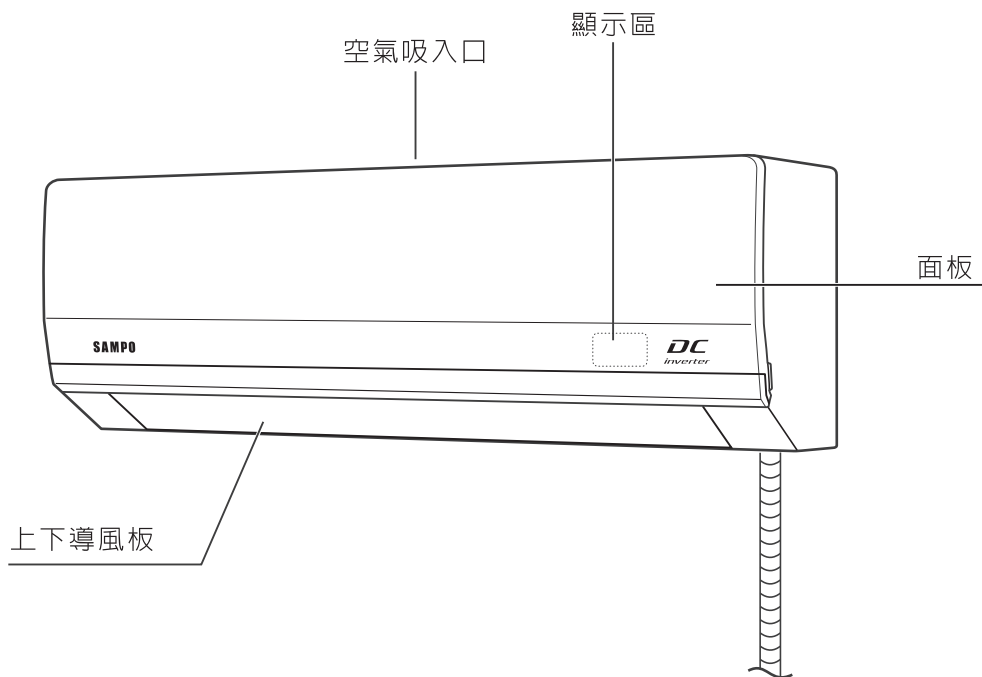
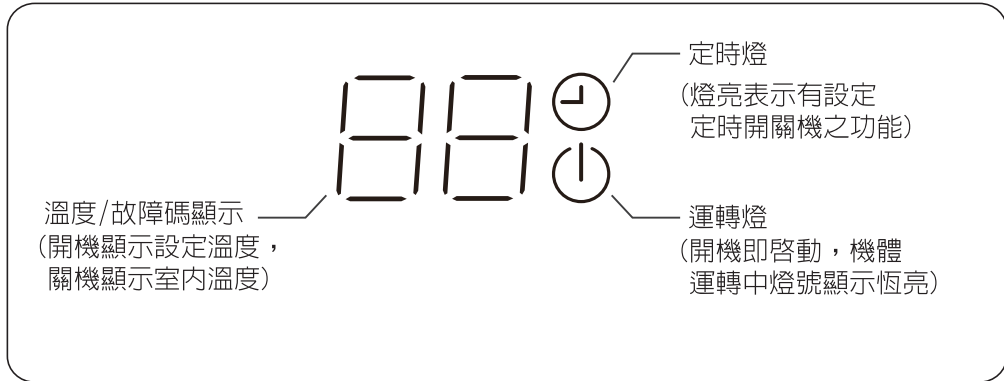

複合式濾網

HEPA 濾網(白色)



光觸媒濾網



各部位名稱/附屬品

面板開啓後

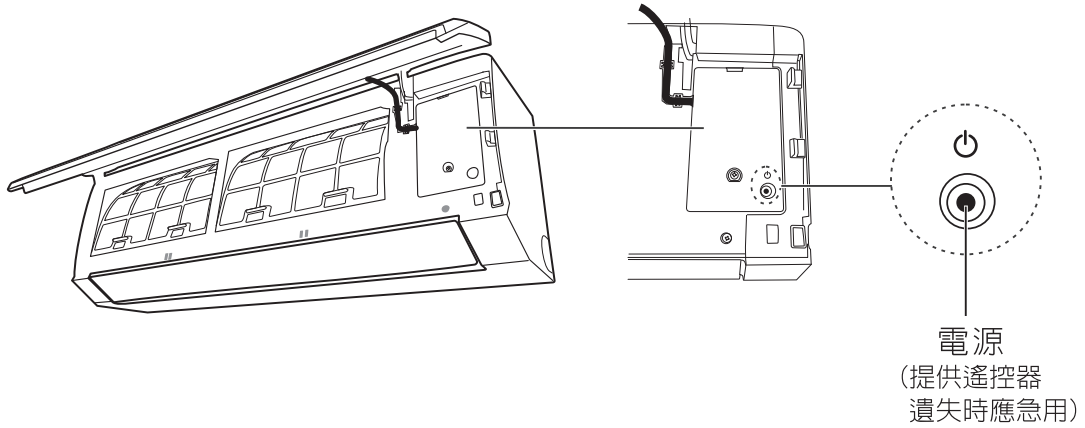

- 首次入電時，輕按此鈕，為自動模式運轉。
- 待機狀態下，輕按此鈕，機器將按照上次記憶的運轉模式、風速、設定溫度等運行。
(風向不會記憶)

室外機(示意圖僅供說明使用)

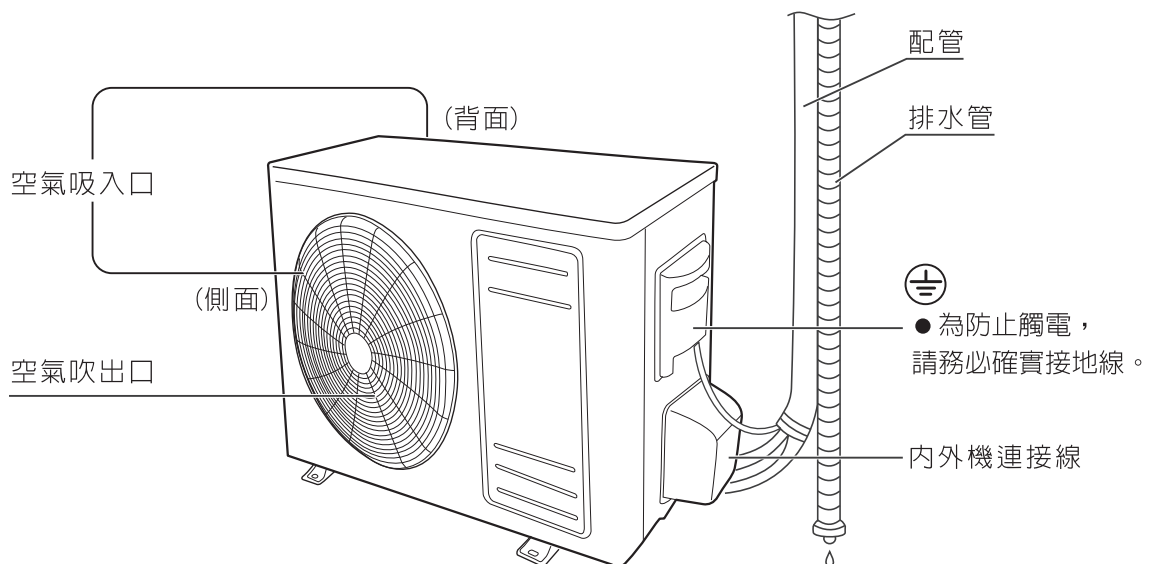

各部位名稱/附屬品

遙控器

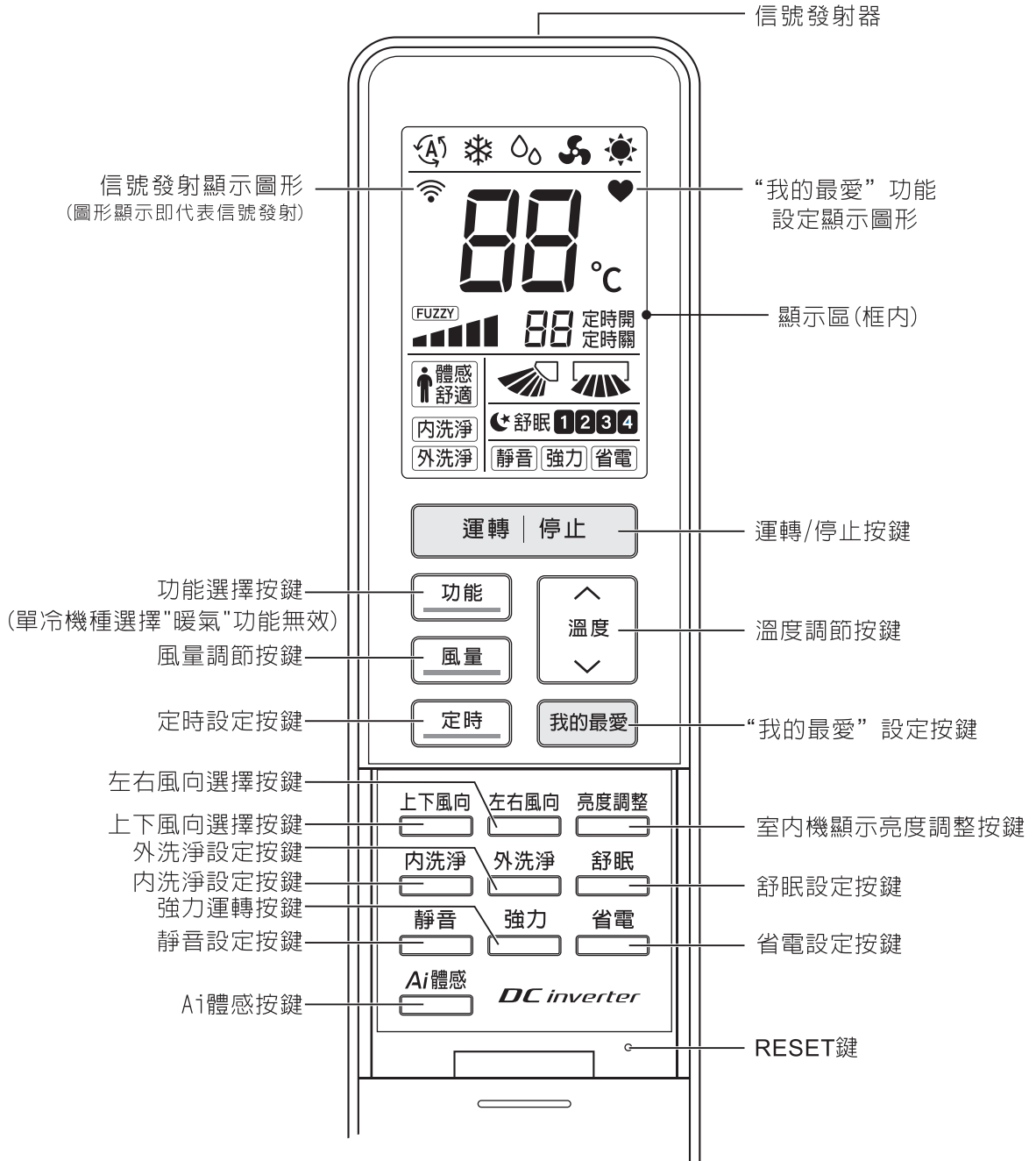

“RESET” 鍵的使用

- 當遙控器上的數字紊亂或不能調整時，用細棒按一下遙控器“RESET”按鈕，可使遙控器回復到最初設置狀態，然後再重新進行設定。

運轉前的準備

室內機準備

運轉前請詳細了解下列各項內容

冷氣機正常使用條件

- 正常使用條件依 CNS14464，B7291 規範標準測定。

溫度環境	室內側溫度	室外側溫度
最高溫度(冷氣)	32	43
最低溫度(冷氣)	21	21
最高溫度(暖氣)	27	24
最低溫度(暖氣)	20	2

- 機體可用遙控器設定16~30°C 之間；在極端的條件下，冷(暖)氣機會自動保護而無法全速運轉。

長時間不使用時

- 請關閉無熔絲開關，否則室內控制器即便在停止運轉狀態下，待機中仍會有電力的消耗。

短期間停止運轉時

- 冷氣機控制電路有3分鐘保護功能設計，請稍待一會兒再重新啟動運轉。

安裝複合式濾網

複合式過濾網有兩片，藍色為光觸媒濾網，白色為HEPA濾網。

- ① 剛購買或更新濾網時，請務必將HEPA 濾網與光觸媒濾網的所有包裝塑膠袋取下。

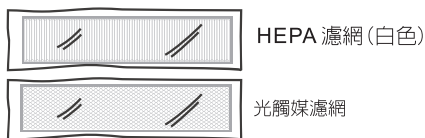

- ③ 請將HEPA濾網與光觸媒濾網由左或由右第二個卡扣滑入，推到底後，即完成安裝。

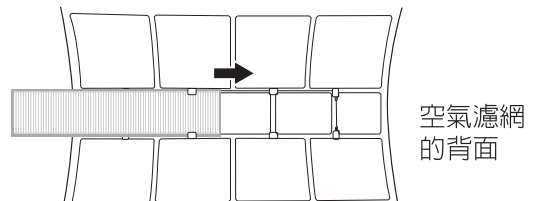

- ② 取下空氣濾網。(左右各1片)

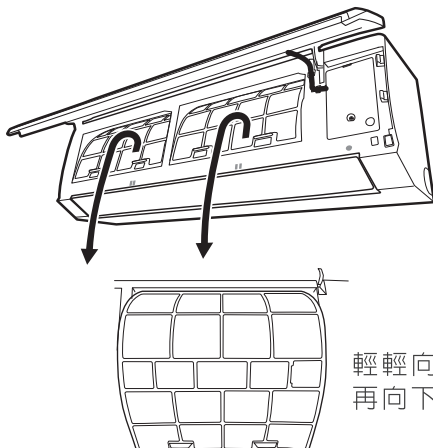

- ④ 依取下空氣濾網步驟反向裝回。

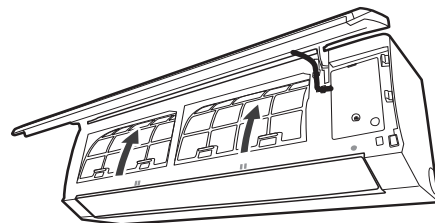

運轉前的準備

遙控器準備

安裝在牆壁時

- 1 遙控器座以螺絲固定。
- 2 遙控器由上往下插入，取出時往上拉出。

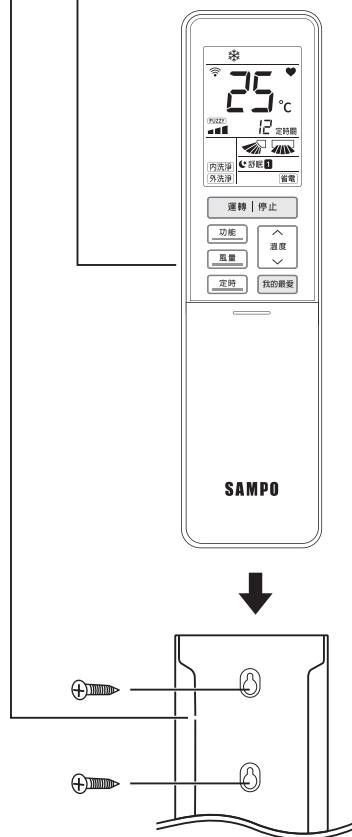

遵守事項

- 長時間不使用請取出電池，避免電池液洩漏，造成線路短路損壞。
- 遙控器請勿拋投摔落或浸水。
- 遠離火源及太陽直接照射的地方。
- 遙控器請勿放置於幼兒可以拿取的位置，避免幼兒取出電池，可能被吞食而造成危險。

 廢電池請回收

遙控器的準備

電池的放入方法

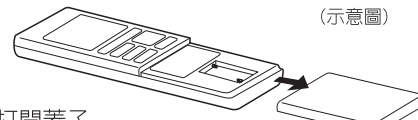
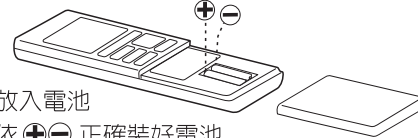
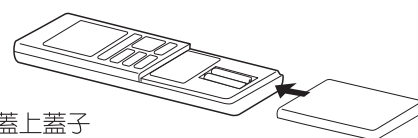
- 1  (示意圖)
打開蓋子
蓋子滑軌為兩段式，用手推開後，需再用力向下推，即可完整取出。
- 2 
放入電池
依 \oplus \ominus 正確裝好電池
- 3 
蓋上蓋子
蓋子與本體軌道對準，往上推，蓋上蓋子。

- 遙控器使用 AAA(UM-4) 電池兩個。
- 更換電池後請按遙控器“RESET”鍵。

遙控器更換電池時機

- 若顯示區不顯示或顯示模糊時
- 當遙控器無法有效操作時。

遙控器的使用方法

- 受信距離直線約為 7m，可控制角度為左右 30 度。
- 遙控器信號發射器須朝向接收器。
- 注意避免有物品擋住信號發射。

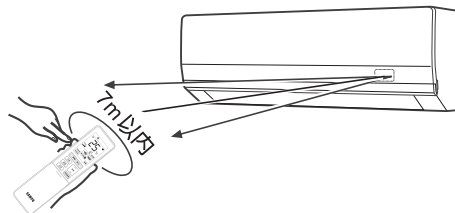

注意

- 使用電子式省電燈泡或變頻式電燈時，可能會阻礙信號接收，有此情況發生時請向購買商店洽詢。

運轉前的準備

■ 多台室內機同時運轉時，若設定之運轉模式不同，可能無法運轉。

其他室內機運轉模式 \ A機運轉模式	冷氣或除濕	暖氣	送風
冷氣或除濕	○	X	○
暖氣	X	○	X
送風	○	X	○

○-多台室內機可同時運轉。 X-多台室內機無法同時運轉。若產生運轉模式衝突的狀況時，室內機會發出“嗶嗶嗶”三聲，代表衝突關機。

- 多台室內機同時運轉時，先運行的室內機有運轉模式的優先權。例如：先開的室內機以暖氣運轉模式運轉，其他室內機即無法以冷氣或送風運轉。
- 多台室內機同時運轉時，可能會發生冷暖氣能力略為下降的情形。若要多台室內機同時運轉時，應避免同時開機，待先開的室內機接近設定溫度後，再開其他的室內機。
- 部分的室內機以“冷氣”，“暖氣”或“除濕”的模式運轉時，停止中的室內機可能會有冷媒流動音，此為正常現象。
- 若室外機以暖氣模式運轉，沒有運轉的室內機機體溫度也會提升。且有可能產生些許“クエケ”的熱漲冷縮聲。

■ 一對多 室內機搭配組合說明(AU-PH52DC2/AU-PH72DC2/PH85DC3)

- 室內機能力及室內外機搭配組合之範圍說明：

室內機機型	室內機額定能力
AM-NH22DC	2.3kW
AM-NH28DC	2.9kW
AM-NH36DC	3.6kW
AM-NH41DC	4.1kW
AM-NH50DC	5.0kW
AM-NH63DC	6.3kW
AM-NH72DC	7.2kW

室外機機型	室外機額定能力	室內機能力總合之允許範圍
AU-PH52DC2	5.0kW	4.0kW~6.0kW
AU-PH72DC2	7.2kW	5.8kW~8.6kW
AU-PH85DC3	8.5kW	6.8kW~10.2kW

- 室內機搭配組合說明：配管尺寸與外機接口不符時，請使用轉接頭。

使用方法

常用按鍵說明

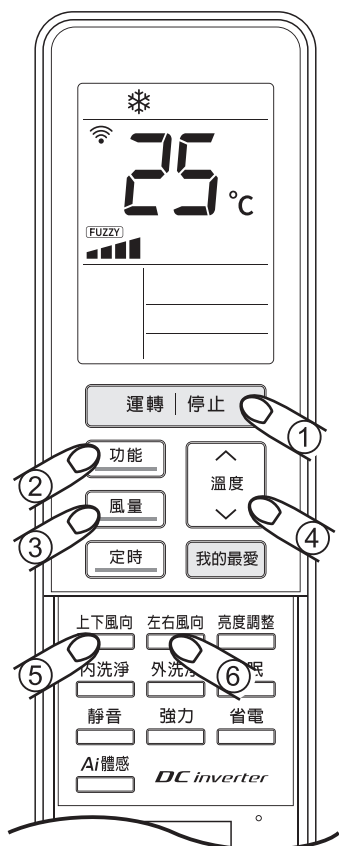

① 按「運轉/停止」鍵，啟動空調。

- 想停機時

按「運轉停止」鍵，停止運轉。(遙控器液晶顯示幕熄滅)

② 按「功能」鍵，可選擇

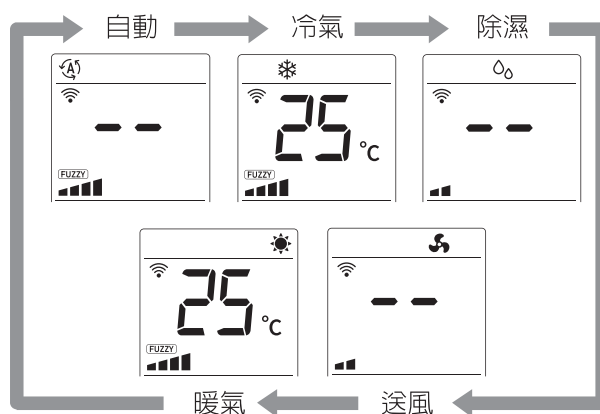

③ 按「風量」鍵，設定風量。

- 按「風量」鍵，每按一次按鈕顯示部改變一次。
除風量自動外，另有3段風量可供選擇。

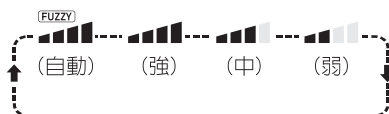

(隨著顯示值的遞減，風量也隨之降低。)

④ 按「溫度 \wedge \vee 」鍵，調整溫度。

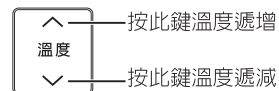

- 每按1次，溫度即改變1度。
- 溫度範圍在16~30°C之間。





使用方法

常用按鍵說明

⑤ 按 鍵，選擇上下風向角度。

- 上下風向角度為無段數之風向角度，當接收到停止上下風向時，導風板會停止在當下的角度，若上下角度不符合需求，請按  鍵，直到符合需求角度時，再按  鍵即可。遙控器顯示，僅“”變化（一閃即消失）。
- 當關機時導風板自動關閉成全閉之位置，開機時再打開成上一次使用之角度。
- 使用過程中，如因碰觸上下導風板等因素，導致關機後無法密合，請關掉電源斷電後再重新入電。

⑥ 按 鍵，選擇左右風向角度。

- 左右風向角度為無段數之風向角度，當接收到停止左右風向時，導風板會停止在當下的角度，若左右角度不符合需求，請按  鍵，直到符合需求角度時，再按  鍵即可。遙控器顯示，僅“”變化（一閃即消失）。
- 左右風向於開機時，維持關機前的使用狀態。如左右風向不符合需求，請重新設定。

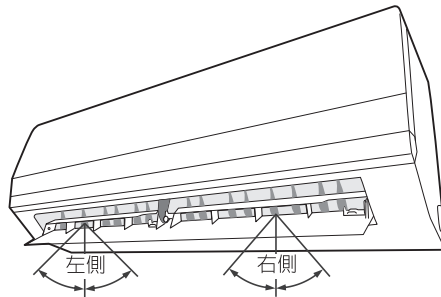

⚠ 注意

- 請不要用手操作上下風向導風板，因為如果接著使用遙控器時，容易造成誤動作。
- 導風板朝向上方，在長時間使用冷氣、除濕時，會產生結露、滴水現象，此屬正常現象，建議使用時盡量避免。

- 風量為自動 (FUZZY) 時，冷氣機會自動判定在最適當的範圍內做風量變動；若無法滿足使用者需求時，可自行使用遙控器來設定風量。
- 風向為自動時，導風板會有自動上下左右擺動以形成類似自然風的舒適狀態。
- 為使遙控器顯示內容與機體運轉模式一致，選擇以遙控器做功能調整時，遙控器顯示區上所有狀態會發送至機體。
- 因為冷空氣會下降，暖空氣會上升；為達到舒適氣流設計，冷氣時導風板調整角度比較上方，暖氣則比較下方。

使用方法

Ai體感功能

搭配一對多室外機時，無法使用此功能。

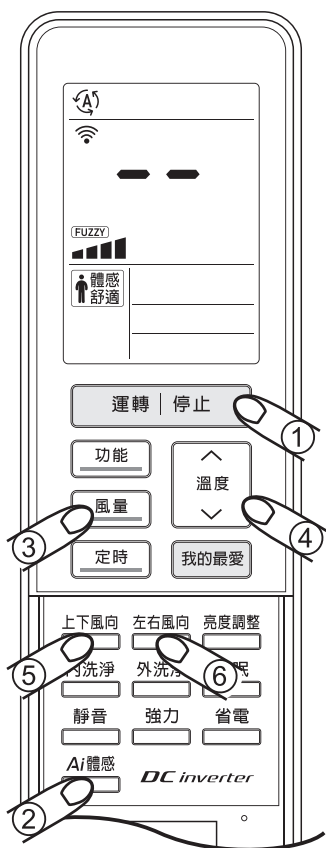

① 按「運轉/停止」鍵，啟動空調。

- 想停機時

按「運轉停止」鍵，停止運轉。（遙控器液晶顯示幕熄滅）

② 按「Ai體感」鍵。

- 會依當時室內、室外溫度、室內濕度，自動選擇運轉模式（冷氣、暖氣、除濕、送風）。

③ 按「風量」鍵，設定風量。

- 按「風量」鍵，每按一次按鈕顯示部改變一次。除風量自動外，另有3段風量可供選擇。

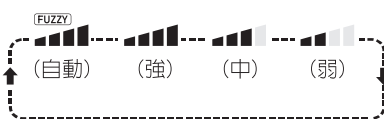

（隨著顯示值的遞減，風量也隨之降低。）

④ 按「溫度 ^ v」鍵，調整溫度。

- 每按1次，溫度即改變1度
- 遙控器可調高或調低各2度。



⑤ 按「上下風向」鍵，選擇上下風向角度。

- 上下風向角度為無段控制。

⑥ 按 鍵，選擇左右風向角度。

- 機體運轉後，會繼續偵測環境溫、濕度變化調整運轉模式。若Ai體感功能無法滿足需求，請改以手動設定冷氣、除濕、送風、暖氣。
- 關機30秒後才會停止運轉並關閉導風板。

自動模式

搭配一對多室外機時，無法使用此功能。

- 「功能」鍵選擇「 自動」模式，同「Ai體感功能」模式。（但  不會顯示）

使用方法

冷氣模式

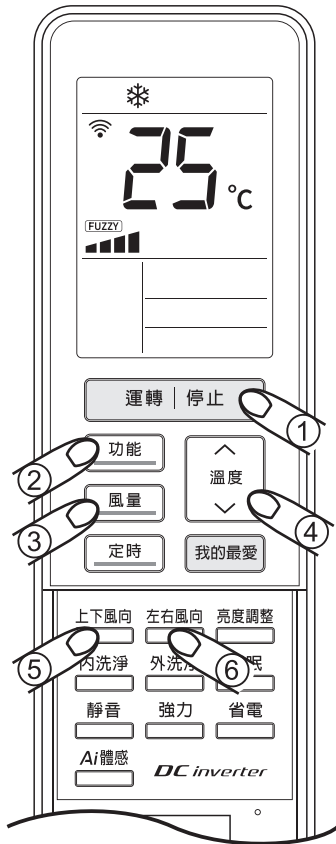

① 按「運轉/停止」鍵，啟動空調。

● 想停機時

按「運轉停止」鍵，停止運轉。(遙控器液晶顯示幕熄滅)

② 按「功能」鍵，選擇"❄️ 冷氣"模式。

③ 按「風量」鍵，設定風量。

● 按「風量」鍵，每按一次按鈕顯示部改變一次。
除風量自動外，另有3段風量可供選擇。

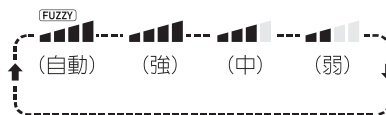

(隨著顯示值的遞減，風量也隨之降低。)

④ 按「溫度 ^ v 」鍵，調整溫度。

● 每按1次，溫度即改變1度。

● 溫度範圍在16~30°C之間。

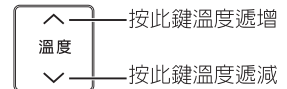

⑤ 按「上下風向」鍵，選擇上下風向角度。

● 上下風向角度為無段控制。

⑥ 按  鍵，選擇左右風向角度。

- 打開窗戶或濕度較高時，冷氣機長時間連續運轉時，出風口會有結露而滴水的可能。
- 請不要將上下導風板長時間向上，以防止上下導風板、結露、滴水。
- 風量為自動 (FUZZY) 時，冷氣機會自動判定在最適當的範圍內作風量變動；若無法滿足使用者需求時，可以用遙控器來設定風量。
- 冷氣運轉關機後，為了節約能源及避免機體太潮濕，關機30秒後才會停止運轉並關閉導風板。

使用方法

除濕模式

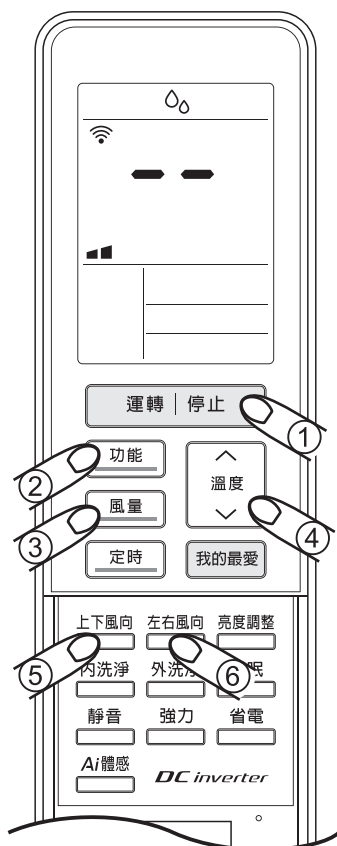

① 按「運轉/停止」鍵，啓動空調。

- 想停機時

按「運轉停止」鍵，停止運轉。(遙控器液晶顯示幕熄滅)

② 按「功能」鍵，選擇“ 除濕”模式。

③ 無法設定風量。

- 遙控器液晶螢幕顯示 “ ”，不可設定選擇風量。
(弱)

④ 按「溫度 ^ v 」鍵，調整溫度。

- 每按 1 次，溫度即改變 1 度。

- 溫度可調高或調低各 2 度。

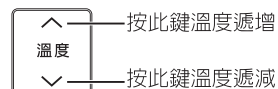

⑤ 按「上下風向」鍵，選擇上下風向角度。

- 上下風向角度為無段控制。

⑥ 按 左右風向 鍵，選擇左右風向角度。

● 除濕是以降低房間濕度為目的的冷氣運轉，在降低濕度的同時維持設定的溫度。此時風量由微電腦自動控制無法調整。

使用方法

送風模式

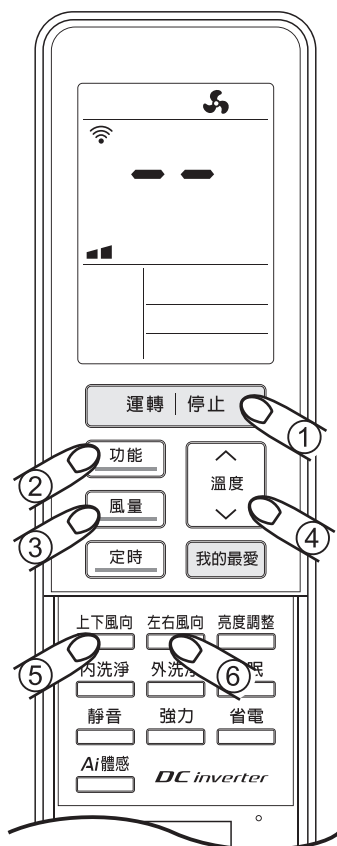

① 按「運轉/停止」鍵，啟動空調。

● 想停機時

按「運轉停止」鍵，停止運轉。(遙控器液晶顯示幕熄滅)

② 按「功能」鍵，選擇"送風"模式。

③ 按「風量」鍵，設定風量。

● 按「風量」鍵，每按一次按鈕顯示部改變一次。
有3段風量可供選擇。

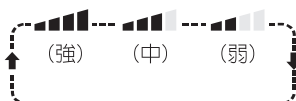

④ 無法調整溫度。

⑤ 按「上下風向」鍵，選擇上下風向角度。

● 上下風向角度為無段控制。

⑥ 按  鍵，選擇左右風向角度。

● 送風模式時，因壓縮機處於停止狀態，故使用遙控器（或面板控制器）調整溫度時，無法影響送風模式時的出風溫度。

使用方法

暖氣模式

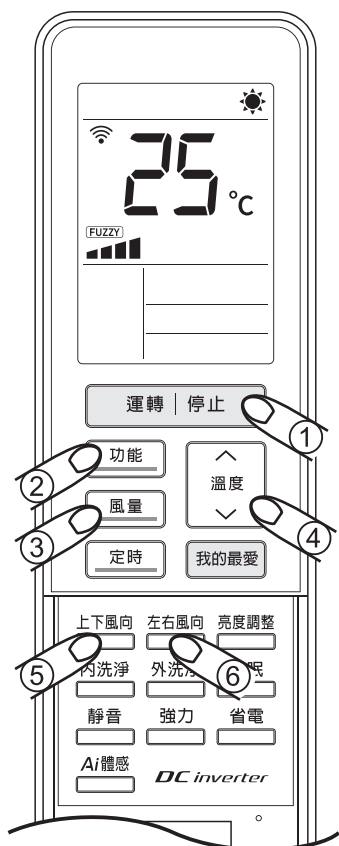

① 按「運轉/停止」鍵，啟動空調。

- 想停機時

按「運轉停止」鍵，停止運轉。(遙控器液晶顯示幕熄滅)

② 按「功能」鍵，選擇"☀️暖氣"模式。

③ 按「風量」鍵，設定風量。

- 按「風量」鍵，每按一次按鈕顯示部改變一次。
除風量自動外，另有3段風量可供選擇。

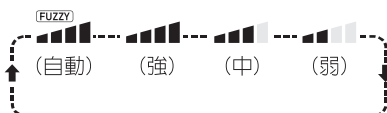

(隨著顯示值的遞減，風量也隨之降低。)

④ 按「溫度 ^ v 」鍵，調整溫度。

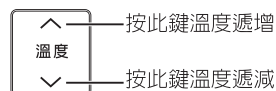

- 每按1次，溫度即改變1度。
- 溫度範圍在16~30°C之間。



⑤ 按「上下風向」鍵，選擇上下風向角度。

- 上下風向角度為無段控制。

⑥ 按  左右風向 鍵，選擇左右風向角度。

- 暖氣開機或除霜結束時為防止冷風吹出，機器有一段預熱的時間，此時無風吹出。
- 因為空氣受熱會膨脹，密度降低，所以熱空氣會上升，為避免暖氣氣流循環不順，請不要將上下導風板長時間向上。
- 如果室內機安裝在氣流不易循環位置，可以將風量設在“強  ”或“中  ”的位置。
- 為充分利用能源及避免熱空氣集中在機體內，暖氣關機後將以低風速吹出餘熱，待機體內餘熱充分散盡，關機30秒後才會停止運轉。

使用方法

靜音/強力/省電運轉

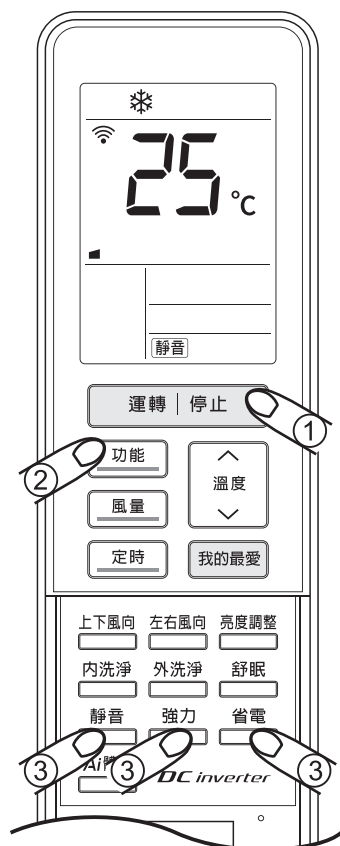

■ **靜音** ●想使冷(暖)氣達到更靜音的效果。

■ **強力** ●想快速達到設定溫度時使用。

■ **省電** ●想要冷氣達到更省電的效果。僅「冷氣」功能有用。

① 按「運轉/停止」鍵，啟動冷氣機。

② 按「功能」鍵，選擇“☀️冷氣”或“☀️暖氣”。

③ 按「靜音」鍵，進入“靜音”模式。

- 遙控器顯示“靜音”。
- 溫度可以切換 16~30°C。
- 風向鍵可以切換。
- 風量鍵不可選擇，按風量鍵時會跳出靜音模式。
- 壓縮機會依設定溫度及室溫作自動運轉或停止。

③ 按「強力」鍵，進入“強力”模式。

- 遙控器顯示“強力”。
- 溫度可以切換 16~30°C。
- 上下風向會開啓預設角度，按風向鍵可以切換。
- 風量鍵不可選擇，按風量鍵會跳出強力模式。
- 強力鍵設定可達到速冷/速暖效果。
- 若已達到溫度需求，可按一次「強力」鍵退出。

③ 按「省電」鍵，進入“省電”模式。

- 僅「冷氣」功能下有用。
- 遙控器顯示“省電”。
- 溫度鍵不可選擇，操作升溫或降溫鍵時會跳出省電模式。
- 風向鍵可以切換。
- 風量鍵不可選擇，按風量鍵時會跳出省電模式。
- 在此功能下，壓縮機會依設定溫度及室溫作自動運轉或停止。

- 強力模式、靜音模式、省電模式，不能同時使用。
- 冷暖氣功能運轉時，才可設定使用強力模式及靜音模式。省電模式僅在冷氣功能下使用。
- 重複按強力模式、靜音模式及省電模式鍵，會自動取消強力、省電及靜音模式。
- 若使用靜音及省電運轉，因壓縮機的轉速較低，到達設定溫度的時間會變長。

定時預約設定方法

- 冷氣機運轉中可進行定時預約關機；關機狀態下，可進行定時預約開機。以 1 個小時為單位，可設定至 24 小時內之定時開關機時間。



設定預約關機時間

(例)：預約 1 小時後關機 (冷氣運轉中)。

- ① 按「定時」鍵。
- ② 時間設定
 - 每按一次「定時」鍵，設定時間則由 1、2、3、4...24、1、2... 方式改變。
 - 若將「定時」鍵壓著不放，則將自動增加 1 小時的設定時間。

遙控器液晶顯示

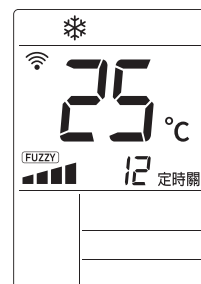

設定預約開機時間

(例)：預約 8 小時後開機 (關機狀態中)。

- ① 按「定時」鍵。
- ② 按「定時」調整預約開機時間。
 - 每按一次「定時」鍵，設定時間則由 1、2、3、4...24、1、2... 方式改變。
 - 若將「定時」鍵壓著不放，則將自動增加 1 小時的設定時間。

遙控器液晶顯示

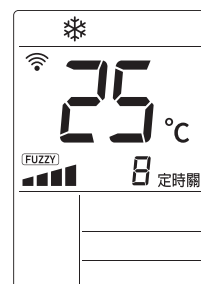

預約開機設定後空調將自動開機，空調運轉模式設定為前次關機前之設定。

定時預約設定方法

取消預約

取消預約關機

持續按住「定時」鍵，直到設定時間消失，即取消。或同時按住「定時」+「溫度 √」鍵，再同時放開，亦可取消。

遙控器液晶顯示

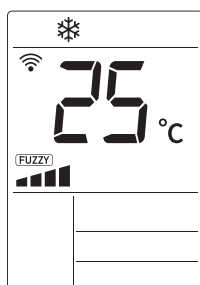

- "面板控制器"上“定時”燈滅。

取消預約開機

持續按住「定時」鍵，直到設定時間消失，即取消。或同時按住「定時」+「溫度 √」鍵，再同時放開，亦可取消。

遙控器液晶顯示

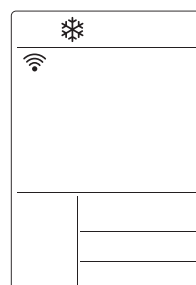

- "面板控制器"上“定時”燈滅。

變更預約時間

- 按上述步驟取消預約後，再重新設定預約時間。

注意

- 定時開機設定從 1 開始，遙控器使用後請放回遙控器固定座上，勿放置於幼兒可輕易取得之桌面，以免誤觸設定使得空調自行啟動造成危險。

備註:

- 遙控器上顯示的預約時間，每運轉經過 1 個小時，顯示的數值則為剩餘預約時間值。
- 在定時預約進行中，按「運轉 / 停止」鍵將取消定時預約。（"面板控制器"上“定時”燈熄滅）停電後請重新預約開機或關機時間。
- 每一次設定僅運轉一次，下次預約定時運轉必須重新設定。

其他使用方法

舒眠功能 1 一般模式設定



■ 舒眠功能設定僅限於“冷氣”及“暖氣”功能使用。
按遙控器「舒眠」鍵，設定舒眠功能。

- 依下圖循環操作



(空白即為取消舒眠)

- 溫度可以升降調整。
- 風量為“FUZZY”不可調整；若改變風量，將會取消舒眠功能。
- 啟動舒眠模式時，10秒后面板顯示會自動熄滅；若要顯示需按「亮度調整」鍵；顯示10秒後，面板顯示仍會自動熄滅。

■ 舒眠調溫

- 冷氣舒眠模式設定後1小時設定溫度自動提升1°C，2小時再提升1°C。暖氣舒眠模式設定後1小時設定溫度自動降低1°C，2小時再降1°C。8小時後取消舒眠模式並關機。

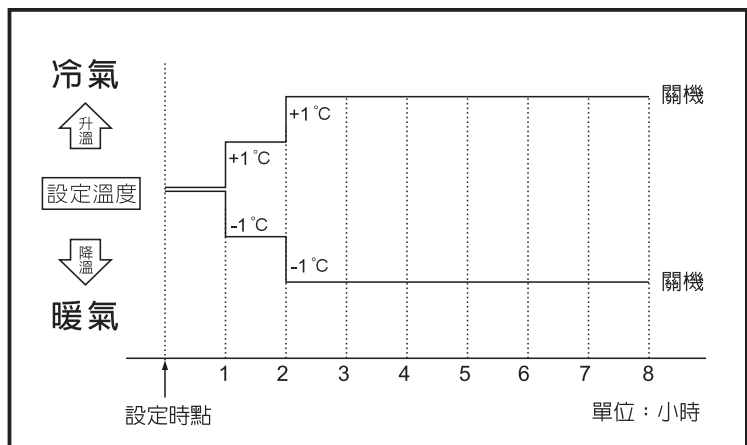

其他使用方法

舒眠功能 2 適用長者族群



■ 舒眠功能設定僅限於“冷氣”及“暖氣”功能使用。
按遙控器「舒眠」鍵，設定舒眠功能。

● 依下圖循環操作



(空白即為取消舒眠)

- 溫度可以升降調整。
- 風量為“FUZZY”不可調整；若改變風量，將會取消舒眠功能。
- 啟動舒眠模式時，10秒后面板顯示會自動熄滅；若要顯示需按「亮度調整」鍵；顯示10秒後，面板顯示仍會自動熄滅。

■ 舒眠調溫

- 冷氣舒眠模式設定後1小時設定溫度自動提升1°C，2小時再提升1°C，6小時後降低1°C，7小時後再降低1°C。暖氣舒眠模式設定後1小時設定溫度自動降低1°C，2小時再降1°C，6小時後提升1°C，7小時後再提升1°C。8小時後取消舒眠模式並關機。

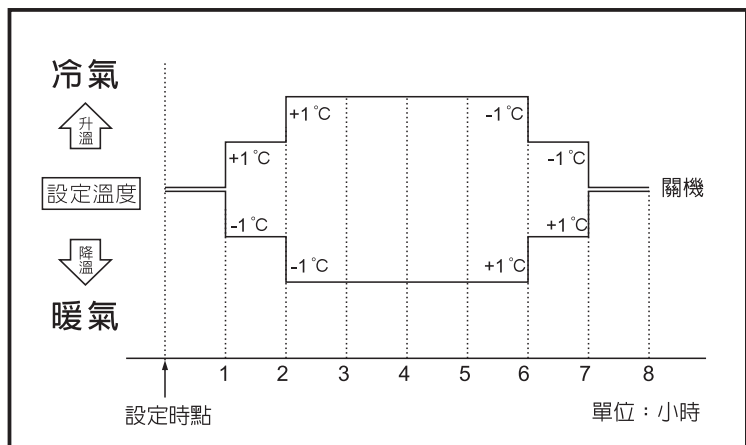

其他使用方法

舒眠功能3 適用年輕族群



■ 舒眠功能設定僅限於“冷氣”及“暖氣”功能使用。
按遙控器「舒眠」鍵，設定舒眠功能。

- 依下圖循環操作



(空白即為取消舒眠)

- 溫度可以升降調整。
- 風量為“FUZZY”不可調整；若改變風量，將會取消舒眠功能。
- 啟動舒眠模式時，10秒后面板顯示會自動熄滅；若要顯示需按「亮度調整」鍵；顯示10秒後，面板顯示仍會自動熄滅。

■ 舒眠調溫

- 冷氣舒眠模式設定後1小時設定溫度自動提升1°C，2小時再提升2°C，6小時後降低2°C，7小時後再降低1°C。暖氣舒眠模式設定後1小時設定溫度自動降低2°C，2小時再降2°C，6小時後提升2°C，7小時後再提升2°C。8小時後取消舒眠模式並關機。

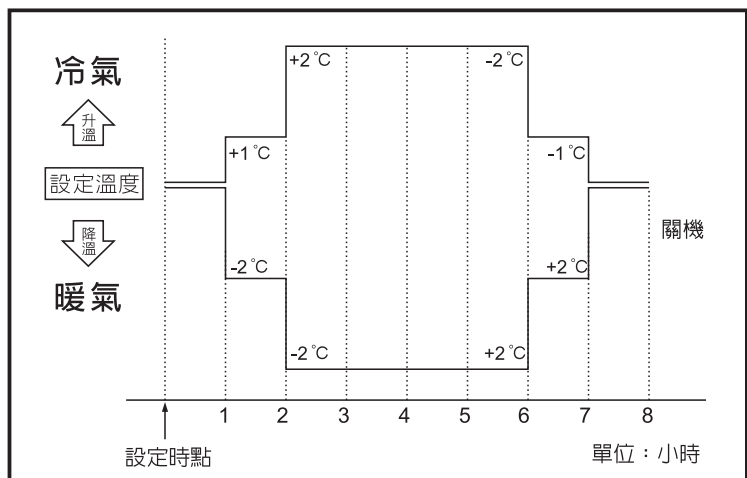

其他使用方法

舒眠功能4 適用兒童族群



■ 舒眠功能設定僅限於“冷氣”及“暖氣”功能使用。
按遙控器「舒眠」鍵，設定舒眠功能。

● 依下圖循環操作



(空白即為取消舒眠)

- 溫度可以升降調整。
- 風量為“FUZZY”不可調整；若改變風量，將會取消舒眠功能。
- 啟動舒眠模式時，10秒后面板顯示會自動熄滅；若要顯示需按「亮度調整」鍵；顯示10秒後，面板顯示仍會自動熄滅。

■ 舒眠調溫

冷氣舒眠模式設定後，設定溫度維持不變；暖氣舒眠模式設定後，設定溫度也維持不變。8小時後取消舒眠模式並關機。

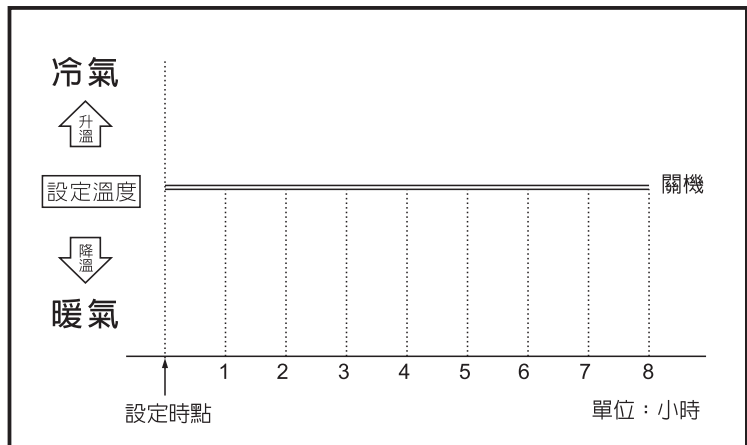

亮度調整功能



■ 機器運轉中或待機中

- 面板上有顯示時，按「亮度調整」鍵，雙八及其他指示燈會變暗，再按一下，燈會全滅。
- 面板上沒有顯示時，按「亮度調整」鍵，雙八及其他指示燈會亮起。
- 亦可按其他任一鍵回復顯示，但此次操作之原按鍵功能不會生效。

■ 如待機時為顯示關閉狀態

- 請先按「亮度調整」鍵，開啓顯示後，再執行開機運轉。

其他使用方法

■ 搭配一對多室外機時，無法使用以下功能。

內洗淨功能

■ 待機中啟動內洗淨

(啟動條件：0°C ≤ 室內溫度 < 32°C)

- 待機中按下「內洗淨」鍵後，進入內洗淨模式，面板會顯示"CL"指示燈。
- 此時內洗淨會開始運行，最長運行時間約 30 分鐘。
- 待洗淨功能結束後，面板"CL"指示燈熄滅，即返回待機模式。

■ 運轉中啟動內洗淨

(啟動條件：0°C ≤ 室內溫度 < 32°C)

- 在"冷氣"、"暖氣"、"送風"、"除濕"與"自動"模式下按下「內洗淨」鍵後，進入內洗淨模式，面板會顯示"CL"指示燈。
- 此時內洗淨會開始運行，最長運行時間約 30 分鐘，洗淨結束後，面板"CL"指示燈熄滅，即返回清潔前模式。

■ 取消內洗淨

- 啟動內洗淨功能後，為避免中斷洗淨動作，遙控器部分按鍵會鎖定無法操作，待 30 分鐘後，洗淨執行顯示符號消失後，即可操作。
- 若要取消內洗淨功能，只需再按一次「內洗淨」鍵即會退出內洗淨模式，面板"CL"指示燈熄滅。

外洗淨功能

■ 待機中啟動外洗淨

(啟動條件：0°C ≤ 室內溫度 < 32°C)

- 待機中按下「外洗淨」鍵後，進入外洗淨模式，面板會顯示"CL"指示燈。
- 此時外洗淨會開始運行，最長運行時間約 30 分鐘。
- 待洗淨功能結束後，面板"CL"指示燈熄滅，即返回待機模式。

■ 運轉中啟動外洗淨

(啟動條件：0°C ≤ 室內溫度 < 32°C)

- 在"冷氣"、"暖氣"、"送風"、"除濕"與"自動"模式下按下「外洗淨」鍵後，進入外洗淨模式，面板會顯示"CL"指示燈。
- 此時外洗淨會開始運行，最長運行時間約 30 分鐘，洗淨結束後，面板"CL"指示燈熄滅，即返回清潔前模式。

■ 取消外洗淨

- 啟動外洗淨功能後，為避免中斷洗淨動作，遙控器部分按鍵會鎖定無法操作，待 30 分鐘後，洗淨執行顯示符號消失後，即可操作。
- 若要取消外洗淨功能，只需再按一次「外洗淨」鍵即會退出外洗淨模式，面板"CL"指示燈熄滅。

- 室內/外溫度不符合內外洗淨啟動條件時，無法啟動。操作時先出現設定溫度，再顯示室內溫度。
- 啟動內、外洗淨功能後，無法設定"定時"功能；設定"定時"功能後，無法使用內、外洗淨功能。
- 內外洗淨運行中建議勿中斷其動作，因中斷後會導致熱交換器及機器內部潮濕而容易有發霉的現象發生，請讓機器確實執行完內外洗淨作業，確保機體內部乾燥。
- 啟動內、外洗淨功能時，會有電機的運轉聲，或有霧氣散出之現象。啟動內、外洗淨功能後，會因當下環境濕度影響鰭片結霜多寡。
- 當內、外洗淨運轉過程中，外箱會產生結露；鰭片結霜與化霜的過程中因熱脹冷縮而產生"咄、咄"的聲響，以上均屬於正常現象。
- 內、外洗淨功能並非能完全沖洗掉髒污與黴菌，請依實際使用環境或季節交替不使用時做保養，以維持機體的清潔與能效。

其他使用方法

我的最愛功能

■ 適用於“自動”“冷氣”“除濕”“送風”“暖氣”之記憶設定。

- 隨使用者對空調的使用習慣不同自行設定運轉模式，此運轉模式即可設定為“我的最愛”，此後開機按下「我的最愛」鍵，即可依記憶之功能運轉。
- “我的最愛”鍵可記憶一組常用功能設定。



① 第一次使用本機遙控器啟動空調。

- 按「運轉 / 停止」鍵，液晶面板會顯示內建設定。

② 設定“我的最愛”功能。

- 按「功能」鍵選擇“自動”“冷氣”“除濕”“送風”“暖氣”之任一功能。
- 按「溫度 ^ / v」鍵調整溫度上升或下降。
- 按「風量」鍵選擇風量大小。

設定完成後長按「我的最愛」鍵5秒鐘後，液晶顯示面板會出現“♥”記號即完成我的最愛功能設定。

- 例：遙控器液晶顯示狀態如圖所示
功能：冷氣 溫度：25°C
風量：自動

③ 關機操作。

- 使用「我的最愛」鍵啟動空調。
- 關機時則按「運轉 / 停止」鍵關機。

- 使用「我的最愛」鍵開機後，若有需要仍可利用遙控器進行調整各項功能。
- 使用「運轉 / 停止」鍵開機，遙控器液晶面板會顯示上次關機時之設定，使用「我的最愛」鍵開機液晶面板會顯示我的最愛功能所記憶的設定。
- 更換電池後“我的最愛”會以內定值設定，使用者需依照使用習慣重設定。

保養及清潔(面板、濾網的清潔保養)

⚠ 注意

- 保養及清潔冷氣機時，請停止運轉，關閉無熔絲開關。運轉中風扇高速迴轉會造成人員受傷。
- 請勿直接用水清洗冷氣機。恐會引起漏電造成人員觸電的危險。
- 為延長冷氣機使用壽命，提供舒適的生活，請定期清潔及保養。

濾網的拆卸方法與清潔

■ 取下空氣過濾網

① 將面板打開至水平位置(請小心施力，否則會損壞面板)。

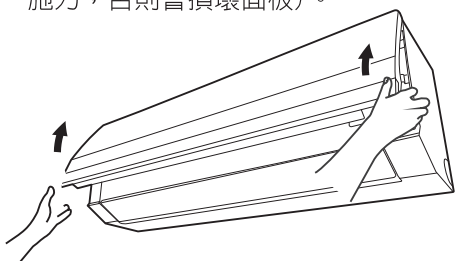

② 取下空氣濾網。(左右各1片)

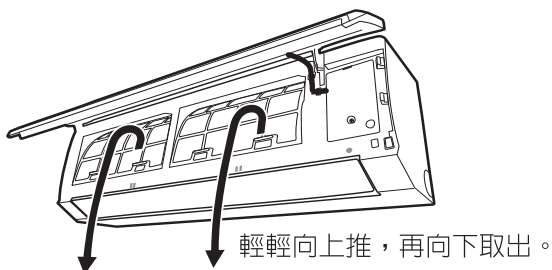

■ 清潔空氣過濾網

- 空氣過濾網上附著大量灰塵時，會使出風量減少，降低運轉效率。
- 一般場所建議兩週清潔一次，但是灰塵特別多的場所建議一週清洗一次。
- 使用吸塵器清理空氣過濾網時，請以手輕敲過空氣濾網。
- 空氣過濾網太髒時，請先拆除“複合式濾網”，以中性洗劑溶於溫水中清洗空氣過濾網，待陰乾後再使用。

■ 裝回空氣過濾網

- ① 依取下空氣濾網步驟反向裝回濾網。 ② 將面板向下做旋轉壓於本體上。並施力按面板中央，使面板卡入本體孔內定位。

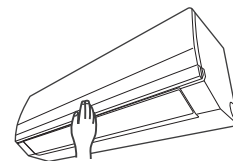

■ 取下複合式濾網(複合式濾網位於空氣濾網中)

將其推到底，稍微壓縮使邊緣脫離卡扣，往上即可取出。待清潔完成，再將其置入卡扣內。

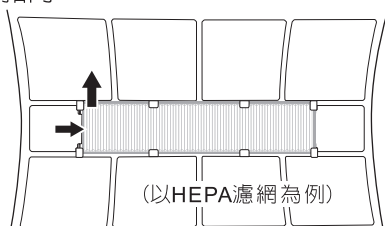

請將其由右或左第二個卡扣滑入，推到底後，即完成安裝。

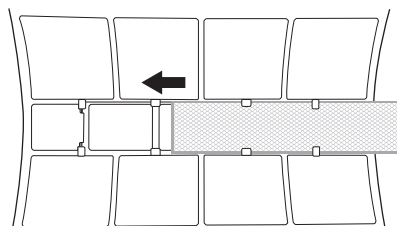

■ 清潔複合式濾網

- 複合式過濾網有光觸媒濾網及HEPA濾網(白色)。
- 如有灰塵，請輕拍清潔，勿水洗。若顏色褪變或附著無法清除灰塵毛髮應予更換。
- 請向本公司服務中心購買新濾網更換。

保養及清潔

- 室內機有易折機構，可做內部(風扇、風道)簡易清潔。AM-NH88DC、AM-NH92DC不適用。
- 清潔保養前，請先將機體斷電。

易折機構的拆卸方法與清潔

- 先將橫導葉翻開。
- 將橫導葉中央B及最左側A的固定栓向右打開後；橫導葉向左移，與機體的固定栓脫離。

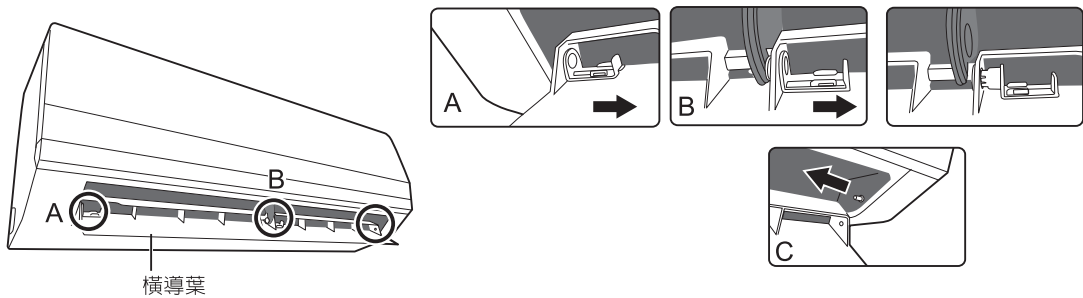

- 雙手拇指同時按下壓住下補板的兩個橘色部分，手指扶住下補板下方，往前拆除，下補板即脫離。

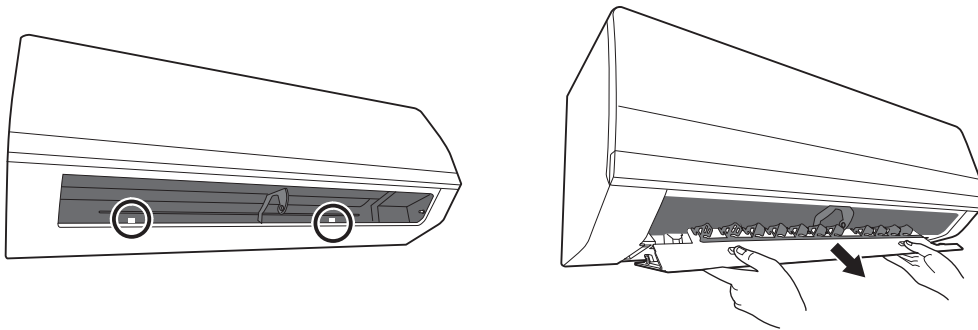

- 可使用吸塵器小型吸嘴(毛刷)或乾布清潔內部、橫導葉及下補板。將灰塵吸走或擦拭乾淨。
- 橫導葉或下補板禁止浸泡在水或清潔劑中，以免部品的機構受潮或損傷，影響安裝或機體運轉。

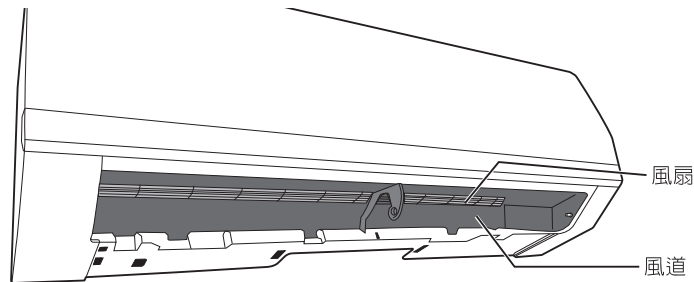

- 依拆裝順序，反向裝回。安裝完畢，使用前再將機體復電。

緊急處理方法

■ 有燒焦味時

發生異常時（有燒焦味等）須立即停止運轉並關閉電源。

- 若在異常狀態下繼續運轉，會因發熱等情形，造成火災及觸電的發生。
- 請速與服務中心或就近經銷商洽詢。
- 使用冷氣時，如發現不冷或有冷媒洩漏的疑慮，請停止使用並連絡服務中心或經銷商。

■ 室內機不動作時

- 當您使用冷氣機，發現室內機異常停止，且無任何燈號顯示時，可能為冷氣機發生故障，請直接與服務中心或經銷商聯絡維修。但在維修人員未到達前，請勿拔電源插頭，以保留故障訊息，供服務人員判斷。

■ 如有以下異常時，請關閉無熔絲開關並連絡經銷商或服務中心處理。

- 室內機有漏水現象
- 斷路器或保險絲經常斷時
- 開關及按鍵有異常時
- 異物掉入時
- 電線及電源插頭異常發熱時

遙控器故障或遺失不能使用時

■ 遙控器故障或遙控器遺失時，請按室內機機體內的“電源”按鍵讓冷氣機運轉，此時為自動運轉。

- “電源”鍵的位置因各機種有所不同，詳細請參照第5頁。
- 遙控器故障或遺失請洽詢本公司服務中心或經銷商。

■ 操作方法

- 按“電源”鍵後，冷氣機依內定的自動運轉模式運作。
- 冷氣運轉中再按“電源”鍵，冷氣關機。

停電時

預約定時設定中停電時

預約定時設定將被取消。（機體“定時”燈滅）
請於通電後重設定預約行程。

打雷時

若擔心閃電影響時，為保護冷氣機時
請停止運轉，拔掉電源插頭或關閉無
熔絲開關。

故障排除與售後服務

■ 下述現象不是製品的異常及故障

三分鐘停止裝置（保護裝置）

- 下述的情形，係由於冷氣機保護裝置動作的原因，並非機器不動作，經過3分鐘後，保護裝置自動回復，冷氣機即能重新運轉。
- 當室內溫度低於設定溫度時，壓縮機可能會停止運轉。
- 當冷氣機運轉中，關機後立刻再開機時，壓縮機暫不起動。

聲音

- 冷氣開始運轉後，及冷氣停止後，從室內機發出“咻咻”的聲音及運轉中的水流聲，這些是冷媒的流聲。
- 運轉中，從機體發出“ㄅㄅ ㄅㄅ”的聲響，是本體隨溫度而熱脹冷縮所產生的聲音。

霧

- 當冷房或微電腦除濕運轉中，在吹出口附近，發生霧狀現象，這是因為吹出的冷風，冷卻室內空氣成為霧狀現象。

結露現象

- 室內相對濕度連續在80%以上，且冷氣經過長時間冷房運轉，在冷風吹出口附近，可能發生結露現象，而且有水滴滴下。

■ 若發覺冷氣機異常時，請依下述各項先行查看是否真的故障。

冷氣不冷時

- 冷氣吹出口有無障礙物阻擋？
- 門窗是否關妥？
- 日光有無直接照射室內？
- 過濾網是否忘了清洗？
- 溫度設定是否適當？
- 室內人員是否太多？

冷氣機完全不能動作時

- 保險開關是否跳脫？
- 漏電遮斷器有否動作？

⚠ 注意

■ 移機時

- 要移動機體須具備專門技術，搬家時，請先洽詢原購買之經銷商或本公司服務中心，移機時，得酌收費用。
- 若客戶自行移機，可能發生冷媒外洩及配管、配管接頭的破損，造成故障。

■ 產品保證

- 冷氣機請依照本說明書說明之方法使用，若在不正常狀況下使用而導致故障，則不在產品保證範圍內。
- 冷氣機安裝時，請務必預留維修空間，否則，敬請自行拆下交由公司處理。

保證事項及售後服務

- 本機體附有保證書，保證期間，萬一發生故障，請向服務人員出示保證書，可按照保證書中規定的項目，獲得免費修理或酌收材料費。
- 疏害及鹽害所造成的銅管破損、冷媒洩漏等，不在免費維修之保證範圍內。
- 當您在使用本製品而有異常狀況發生時，請依照上述方法先行檢查，若仍未能改善的話，請立刻通知服務站或原購買的經銷商。

安裝總圖

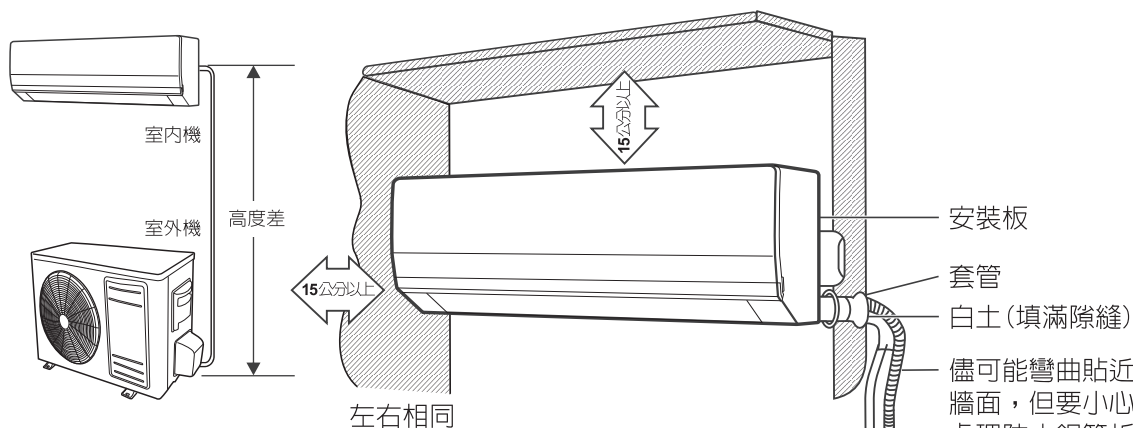

機 型		配管尺寸		標準配管	最大	最大配管	追加
室內機	室外機	氣體	液體	長度(m)	高度差(m)	長度(m)	冷媒(g/m)
AM-NH22DC	AU-NH22DC	3/8"	1/4"	7	10	25	20
AM-NH28DC	AU-NH28DC	3/8"	1/4"	7	10	25	20
AM-NH36DC	AU-NH36DC	3/8"	1/4"	7	10	25	20
AM-NH41DC	AU-NH41DC	3/8"	1/4"	7	10	25	20
AM-NH50DC	AU-NH50DC	1/2"	1/4"	7	20	30	20
AM-NH63DC	AU-NH63DC	1/2"	1/4"	7	20	30	30
AM-NH72DC	AU-NH72DC	1/2"	1/4"	7	25	50	30
AM-NH92DC	AU-NH92DC	5/8"	1/4"	7	25	50	40

- 若配管長度超過 7m，每多1m 配管追加冷媒量如上表。
以 AU-NH50DC 為例，配管長度如為 12m，應追加冷媒量為 $(12-7) \times 20 = 100g$ ，以此類推。
- 請以液態充填方式追加冷媒。
- 若室內外機間的高低落差達 5m 以上，且室內機在下、室外機在上時，請將配管於高低落差間每 6m 追加一垂直 S 型彎折，以利回油。
- 配管高度差與最大配管長度請參考上表。

安裝板
套管
白土(填滿隙縫)
儘可能彎曲貼近牆面，但要小心處理防止銅管折扁或破裂。

PVC布
包裹之前先進行排水試驗。
● 進行排水試驗時，取下空氣濾網，將水倒入熱交換器下方的滴水皿。察看排水是否順暢。

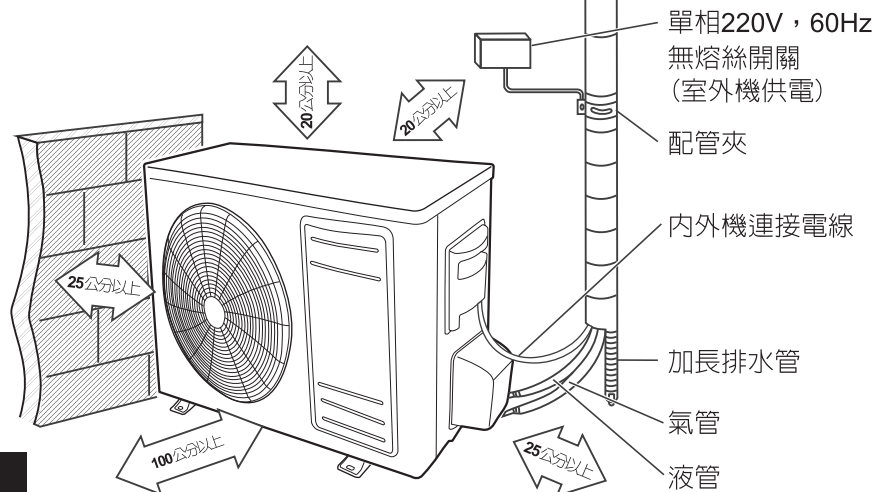

示意圖僅供說明用

安裝總圖

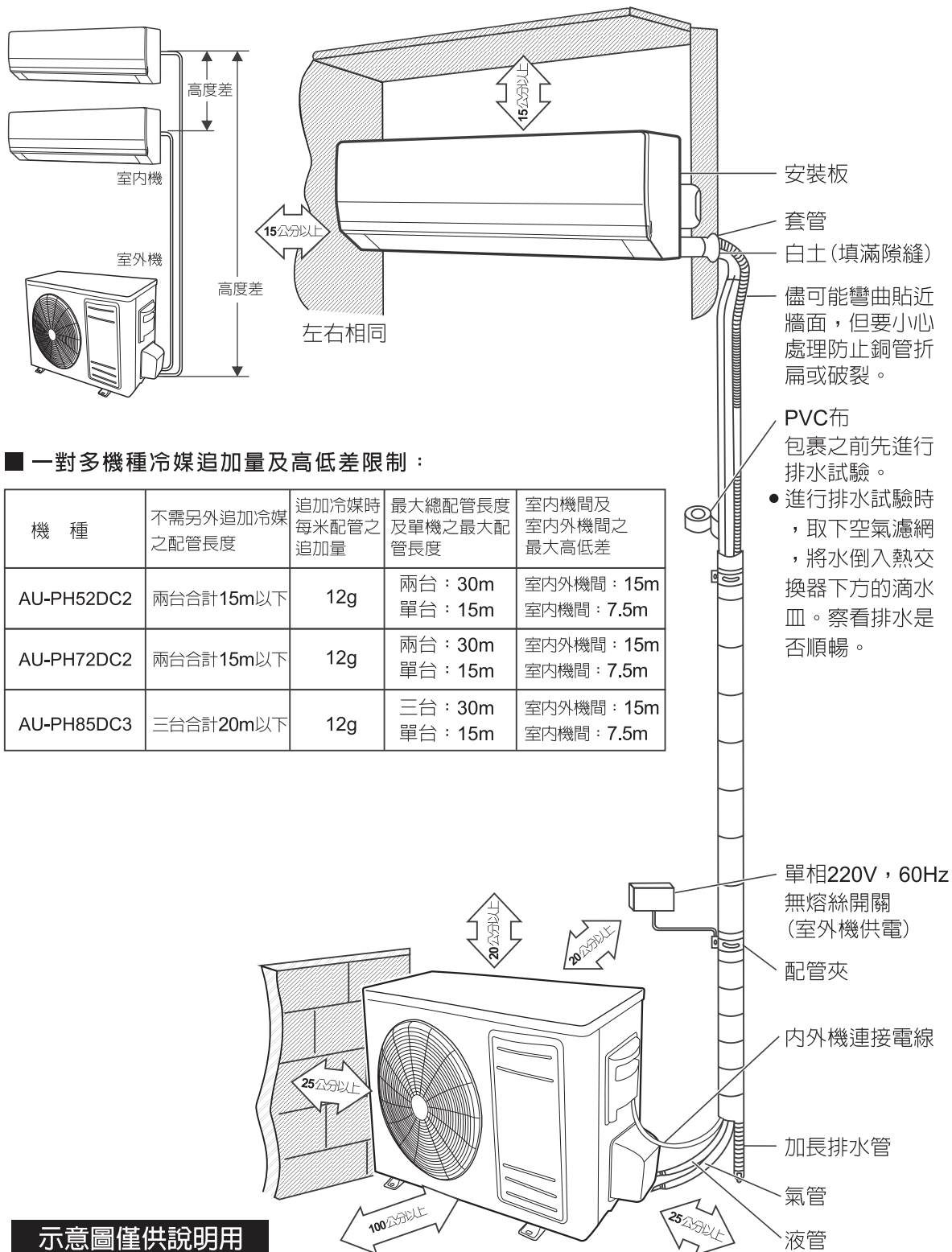

■ 一對多機種冷媒追加量及高低差限制：

機種	不需另外追加冷媒之配管長度	追加冷媒時每米配管之追加量	最大總配管長度及單機之最大配管長度	室內機間及室內外機間之最大高低差
AU-PH52DC2	兩台合計15m以下	12g	兩台：30m 單台：15m	室內外機間：15m 室內機間：7.5m
AU-PH72DC2	兩台合計15m以下	12g	兩台：30m 單台：15m	室內外機間：15m 室內機間：7.5m
AU-PH85DC3	三台合計20m以下	12g	三台：30m 單台：15m	室內外機間：15m 室內機間：7.5m

示意圖僅供說明用

安裝說明 本機使用R32冷媒

 在操作空調機前，請仔細閱讀安全注意事項。  本機填充R32冷媒。

■ 安裝前

- 安裝、保養、維修冷氣請委託符合資格之專業人員施工，以確保安全及機體運作。

○ 中央紅色部分凸出

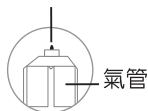

✗ 中央紅色部分沒有凸出時，表示可能漏氣，請勿安裝！

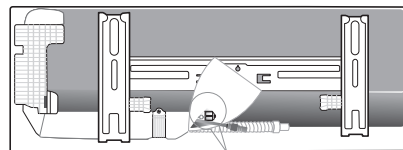
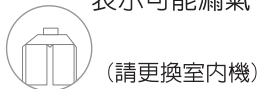

室內機背面

- 機體放置處無點火源。

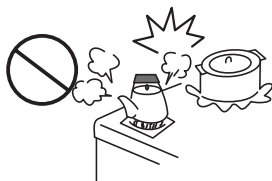

- 巡查設備周圍無可燃物。



- 機體放於通風良好處。

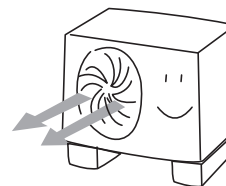

■ 安裝及試運轉

- 抽真空且站空3分鐘，沒漏氣。再打開二、三方閥，送電試運轉。

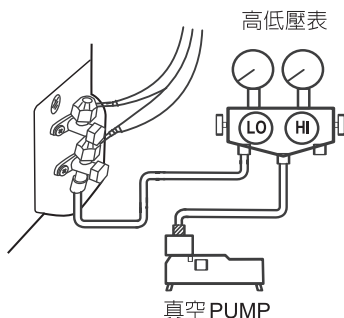

- 站空異常時，請勿開機，以免發生危險。

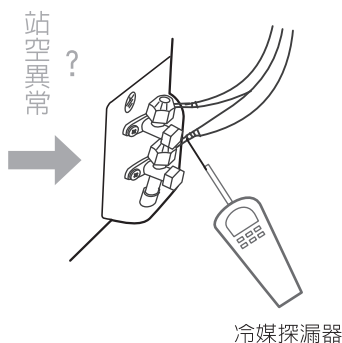

- 試運轉如有不冷，請立即停止並重新確認安裝工事。

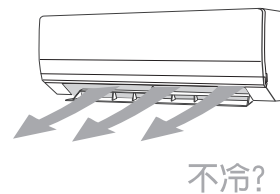

■ 安裝注意事項

- 請確認室內、外機連接配管、接頭無洩漏。
- 機體運轉前，請確認二、三方閥已為全開狀態。
- 機體內無冷媒時，不可運轉

■ 冷媒回收注意事項

- 回收前，請確認冷媒無洩漏。
- 配管回路破裂，不可進行冷媒回收。
- 冷媒回收後，請將閥門關閉並立即關閉電源，再進行配管、配線拆除作業。

關於保養及維修工作人員所需的特定資訊

■ 場地之檢查

- 針對內含可燃性冷媒之系統展開作業前，須進行安全檢查，以確保使起火之風險降至最低。

■ 工作程序

- 應於受控制之程序下進行作業，使作業時存在可燃性氣體或蒸氣之風險降至最低。

■ 一般作業區域

- 在作業場所之所有保養人員及其他作業人員，應對所執行作業之本質充分瞭解。應避免在密閉空間 (confined space) 中進行作業。作業空間周圍之區域應予以隔離 (sectioned off) 透過可燃性材料之控制，以確保區域內保持在安全之條件。

■ 冷媒存在與否之檢查

- 作業區域應於作業前及作業期間先以合適之冷媒偵測器，確保技術人員掌握作業區域內潛在有毒或可燃性氣體之狀況。確保所使用之洩漏偵測設備適用於所有使用之冷媒，即保持無電弧、有效密封或本質安全之狀態。

■ 滅火器之設置

- 若對任何製冷設備或相關部位進行熱加工作業時，適當之滅火設備應隨手可及。在鄰近於冷媒充填區域應設置乾粉或二氧化碳滅火器。

■ 禁止火源

- 進行與系統中任何管路相關製冷系統作業之人員，不得使用任何可導致起火或爆炸風險之火源。所有可能之火源包括香菸，當冷媒可能釋放至從事安裝、維修、移除及棄置等作業區域之周邊時，應與作業區域保持足夠之距離。展開作業前，應巡查設備周圍之區域、確保無可燃性或起火之風險。應設置”禁止吸菸”之標誌。

■ 通風區域

- 在破壞系統或進行任何熱加工作業前，應確保作業區域開放或保持足夠之通風。在作業期間應保持連續通風。通風應使任何釋放之冷媒安全地消散並排放至外部大氣中。

關於保養及維修工作人員所需的特定資訊

■ 製冷設備之檢查

- 更換電器零組件時，應依使用目的及正確之規格進行更換。任何時刻應依循製造廠商之保養及維修指引。若有疑慮時，應洽詢製造廠商之技術部門並尋求協助。

■ 使用可燃性冷媒之設備應進行下列之檢查：

- 依內含冷媒設備所設置房間之大小決定冷媒填充量。
- 通風設備及出風口應可正常操作且未受障礙物阻擋。
- 若使用間接膨脹式製冷迴路 (indirect referating circuit)，應檢查二次迴路是否存在冷媒。
- 設備之標示應清晰可見。標示或標誌若不清晰應予以更正。
- 製冷管路或零組件不得裝設於可能暴露在可腐蝕含冷媒零組件之環境中，零組件之材質可抗腐蝕或經適當防蝕處理則除外。

■ 電器裝置之檢查

- 維修及保養電器零組件時，應包含初始安全檢查及零組件檢驗程序。若存在可能影響安全性之故障，在故障排除前，應將電路斷電。若故障無法立即排除但需連續操作時，則應採取適當之臨時性措施。應將此情況向設備擁有者報告，並對所有相關人員提出警告。

■ 初始安全檢查應包含下列項目：

- 電容器放電時，應採取避免產生火花之安全方法。
- 在充填、回收或驅淨系統時，無帶電之電器零組件及配線裸露。
- 維持接地搭接 (continuity of earth bonding) 之連續性。

   在操作空調機前，請仔細閱讀安全注意事項。  本機填充R32冷媒。

室內機最佳安裝位置

- 安裝位置附近沒有任何熱源和蒸氣源。
- 安裝位置附近沒有妨礙空氣流通的阻礙物。
- 能使室內空氣保持良好循環的位置。
- 方便進行排水的位置。
- 與地板距離的高度應高於目視水平線。
- 確保安裝後，離牆壁、天花板、裝潢和其他阻礙物之間的距離符合安裝總圖上的距離要求。

室外機最佳安裝位置

- 有天棚保護，防止陽光直接照射及雨淋，同時應注意冷凝器的散熱須良好，不受阻礙。
- 安裝位置附近不要飼養動物或種植花木，以免排出的熱氣影響動植物的生長。
- 確保安裝後，離牆壁、天花板、裝潢和其他阻礙物之間的距離符合安裝總圖上的距離要求。

安裝板安裝

■ 調整安裝板至水平位置

- 使用水平儀將安裝板調整到水平位置。

■ 用螺絲固定安裝板

- 室內機安裝於混凝土牆壁上，須使用塑膠膨脹螺絲組。

■ 依專門從事安裝者評估現場環境狀況選擇安裝方式

- 明管安裝。
- 貫穿牆壁（暗管安裝）的方式如下：
 - ① 開1個 $\phi 70\text{mm}$ 的斜孔。（牆外側部分的孔端向下傾斜）
 - ② 將配管用套管插入孔內。
 - ③ 安裝套管襯套。
 - ④ 切斷配管用套管，而伸出牆外側的長度為15mm。

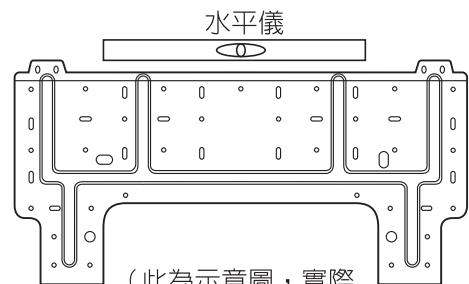

（此為示意圖，實際依機種不同而有差異）

- 鑽外牆時需先確認，鑽孔處必須避開水管、瓦斯管或電線。
- 室外機安裝完成後，請用白土將縫隙填滿密封。



警告



- 請指定由購買之經銷商或是專門從事安裝業者安裝，請勿自行安裝以免發生意外，特別是漏水、觸電、火災等事故。只有專業人員可以處理、填充、清除和棄置冷媒。
- 安裝時應保留管路配管及維修之最小空間。請勿刺穿或燃燒。請注意，冷媒可能不含有氣味。
- 請使用指定的附屬零件安裝冷氣機，否則容易造成機體掉落、漏電、火災等。
- 作業中如發生冷媒洩漏而需排放冷媒時，必須於換氣及通風順暢之空間作業，因冷媒遇到火氣後會產生毒素。
- 配線工事時，請符合國家相關法規，或依照使用、安裝說明書指示內容實施，同時必須使用專用迴路電源，迴路容量不足容易造成電線發熱、短路、火災等意外。
- 內外接續電線時，請使用指定之電線規格，電線鎖入端子座時必須確實固定不可有鬆動現象，接續或固定不完全時，容易造成端子部發熱、火災等意外。
- 請務必使用真空泵浦抽真空，抽真空之前可先進行探漏作業以確保管路無洩漏。安裝完成後請再確認機體及管接頭冷媒有無洩漏。
- 本機安裝、運轉和保存的地板面積空間，需符合室內最小安裝面積（參考“規格”頁）
- 冷氣機的配管連接處，在保養時需可觸及。



- 冷氣機之內部配線，請勿任意更改，更改配線可能造成短路，異常發熱引起火災。
- 連接配管時，冷凍系統除原廠冷媒 R32 外，不可混入其他冷媒或空氣，以空氣混入時，會使能力降低，並且會造成冷凍系統異常高壓，使銅管爆裂或是造成壓縮機損壞
- 電源線不可破損或任何加工，否則容易造成觸電或火災。
- 電源線不可中途加長使用，或是與其他電器共用，否則容易造成觸電或火災。
- 請勿將空調安裝在有任何可燃氣體洩漏危險的地方。萬一發生氣體洩漏，積聚在空調附近的氣體會導致發生火災。
- 使用可燃性冷媒時，熔點低之焊接合金，例如：鉛 / 錫合金，不得用於管路連接或任何其他承受冷媒壓力之用途，機體的導線需與沒有隔熱的銅管之間保持距離，避免冷媒系統的高溫導致損壞。

安裝注意事項

■ 所需工具

- | | | |
|----------------|--------------|-----------------------------|
| ● 水平儀 | ● 美工刀 | ● 壓力表 (R410A/R32 專用) |
| ● 十字螺絲起子 | ● 六角扳手 (5mm) | ● 擴喇叭口工具一套 |
| ● 電動專用鑽 (70mm) | ● 冷媒瓶 (R32) | ● 真空泵浦 |
| ● 專用扭力扳手 | ● 水 (測試排水用) | ● 真空泵浦逆流防止裝置 (R410A/R32 專用) |
| ● 漏氣檢測器 | ● 無熔絲開關 | |
| | ● 溫度計 | |

包裝附件

■ 室內機包裝附件

編號	附 件	數量
1	安裝板	1
2	遙控器及遙控器固定座	各1
3	電池 (附於遙控器包裝內)	2
4	安裝板固定用螺絲	8
5	遙控器固定座用螺絲	2

■ 室外機包裝附件

編號	附 件	數量
1	排水接頭	1
2	PVC包紮布：一對一	1
3	轉接頭 (一對多機種)	依機種而定
4	PVC包紮布：一對二	2
5	PVC包紮布：一對三	3

配管以擴喇叭口方式連接

- 若使用市販品配管時，請依下表部品使用。
- 請確實做好擴喇叭口作業，以免發生漏媒。

	配 管			絕 熱 材		
	外徑	厚度	材質	內徑	厚度	材質
細管側	6.35(1/4")	0.8	依“JIS H3300” 所規定的材質	8~10	8	聚乙烯
粗管側	9.525(3/8")	0.8		11~13	8	
粗管側	12.7(1/2")	0.8		14~16	8	發泡材料
粗管側	15.88(5/8")	1.0		17~18	8	

配管之擴管作業

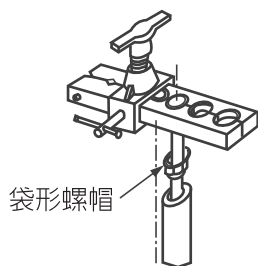

擴管前須先將銅管毛邊
削除，用活動扳手取下
二方閥或三方閥上之袋
形螺帽，放入銅管以進
行擴管工作。

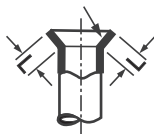
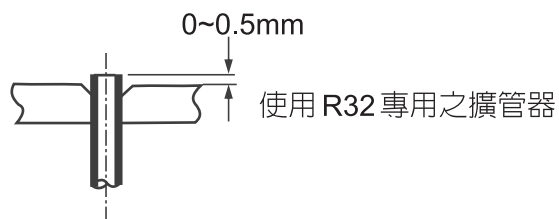

表面光滑，圓周
高度相同。



若擴管偏斜或裂，異
物嵌上，須以切管刀
切斷，重新擴管。

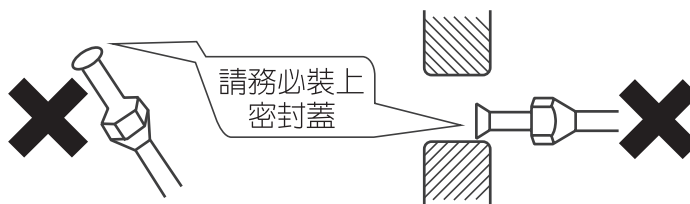
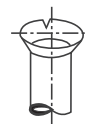

注意

擴管時，須防止水滴或銅屑等異物掉入銅管內，擴管後先將配管兩端密封，與室內外機鎖付時再拆開。

配管絕熱處理

- 本機使用 R32 冷媒，不可與 R22 之配管共用，而且水份、異物不可混入配管中。
- 液態管、氣態管均須絕熱處理，絕熱處理方式如圖示。

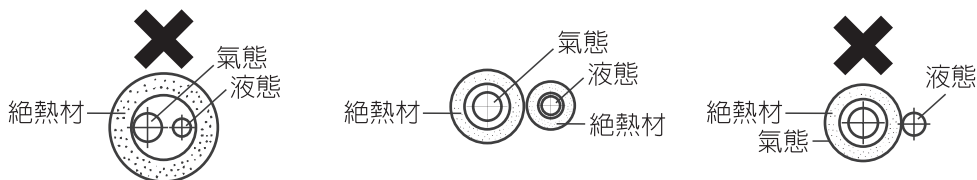

排水塞的安裝方法

- 插入時請不要塗抹潤滑油（冷凍機油）等。否則會降低性能或導致排水塞漏水。

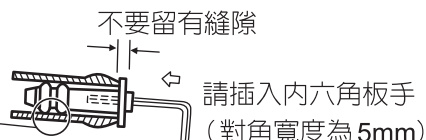

請依室內側、室外側的順序配管

■ 室內側

- 室內側管時，應使用 2 支固定扳手，最好使用扭矩扳手配管。
- 連接配管時，先對齊管路中心，再用手轉動袋形螺帽至最緊位置。
- 袋形螺帽的固定扭矩，參照下表。
- 注意：補助配管中，細管較粗管長約 50mm。冷氣機的排水管，請接引到適當的排水管道，切勿直接或間接滴落地面，以避免弄髒周遭環境，導致受罰!

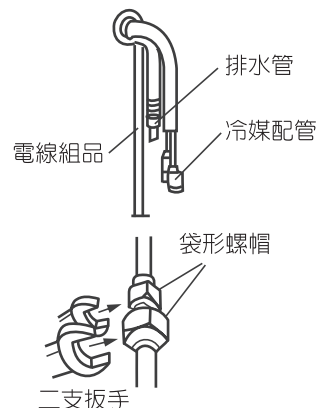

■ 室外側

- 冷媒配管方式與室內機配管方式相同。

	袋形螺帽兩側寬度	適當的扭矩 扳 手
細管側	17mm(1/4")	1.8Kgf-m
粗管側	22mm(3/8")	4.2Kgf-m
粗管側	24mm(1/2")	5.5Kgf-m
粗管側	27mm(5/8")	6.5Kgf-m

配管安裝

- ① 打開二、三方閥之閥帽。
- ② 打開三方閥閥心之閥帽。
- ③ 將高低壓表與三方閥和真空 PUMP 連接。
- ④ 打開高低壓表之低壓側關閉高壓側、啟動真空 PUMP 10~15 分鐘，並確定壓力值是否達到 $-0.1\text{MPa}(-76\text{cmHg}/-14.5\text{PSI})$ 。
- ⑤ 關閉高低壓表之低壓側。
- ⑥ 關掉真空 PUMP。
- ⑦ 利用六角扳手鬆開二、三方閥之閥棒至全開位置。
- ⑧ 自三方閥移除高低壓表之軟管。
- ⑨ 將所有閥帽裝回並鎖緊。

■ 注意事項

- 本機使用 R32 冷媒，請務必使用真空 PUMP 抽真空，嚴禁使用機體內冷媒驅迫。
- 因 R32 冷媒壓力較高、需使用 R410A/R32 專用之高低壓表及軟管。
 高壓表..... $-0.1\sim 5.3\text{MPa}(-76\text{cmHg}\sim 53\text{kg}/\text{cm}^2)$
 低壓表..... $-0.1\sim 3.8\text{MPa}(-76\text{cmHg}\sim 38\text{kg}/\text{cm}^2)$
 軟管.....常用壓力 $5.8\text{MPa}(51.8\text{kg}/\text{cm}^2)$ · 破壞壓力 $25.4\text{MPa}(259\text{kg}/\text{cm}^2)$ ，接頭為 UNF1/2。

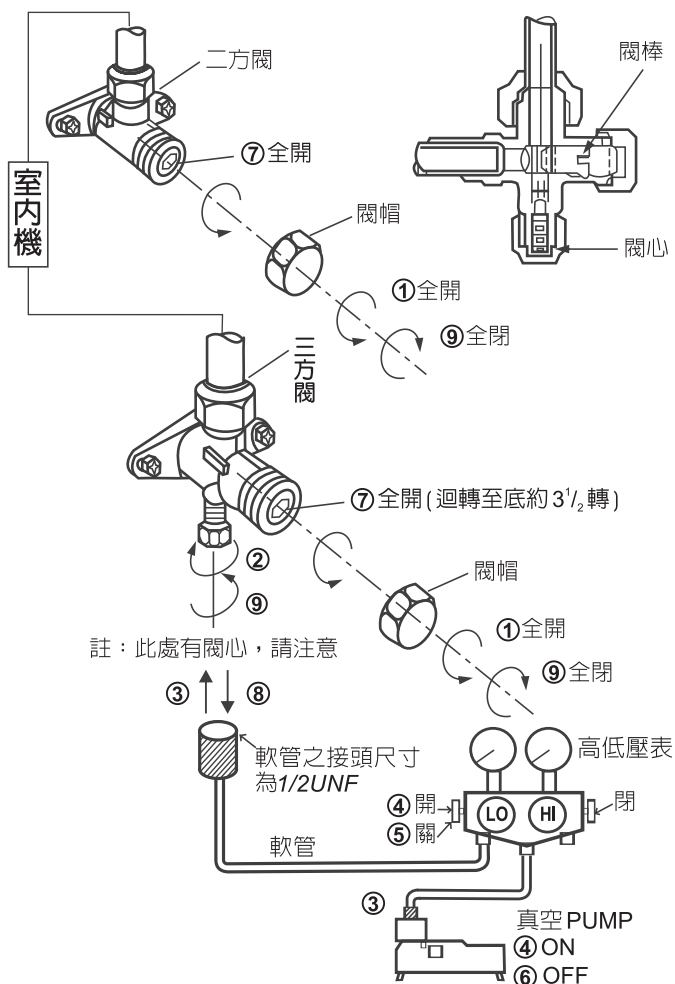

電器配線

■ 本機為室外供電。室內、外機連接線應使用 1.25mm^2 以上雙重絕緣之導線，為避免雜訊干擾建議使用 1.25mm^2 以上隔離(遮蔽)導線連接，且需將披覆內層之隔離用編織銅網部分剝出，分別接於室內、外機標示之接地端。

● 配線前端須剝線後，確實插入或勾入端子板銷付壓板後並鎖緊螺絲。

■ 室內側

● 掀開室內機面板，即可看到端子台，安裝配線。

● 請儘可能裝設漏電遮斷器。

■ 室內機裝設自動排水器，請使用獨立電源，勿與室內外機間的配線共用端子。否則會造成室內機機板燒壞。

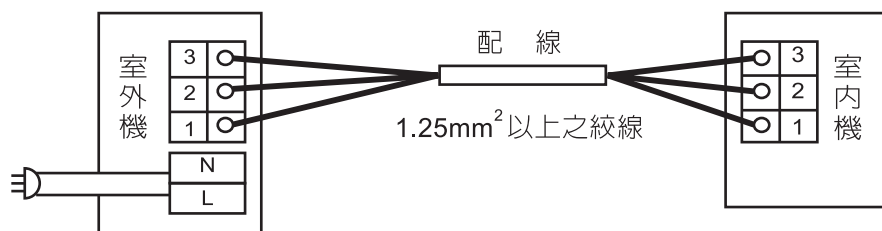

單相 220V/60Hz

主要供電材料為 3.5mm^2 以上之絞線

■ 電源工程、室內外機間配線、接地工程等，請依說明書指定方式進行，並依照中華民國電工法規，委請有配電資格的技术人員施工。

■ 在配線接觸不良下連續運轉，將導致過熱、發生火災或起動運轉不良。

■ 請勿將接地線接於下述場所，以免發生危險：水管、瓦斯管、天線、避雷針或電話線。

漏電遮斷器請使用額定感度電流 15mA，動作時間0.1秒以下之電流動作的高感度機型。

電器配線

- 一對二機種的配線方式

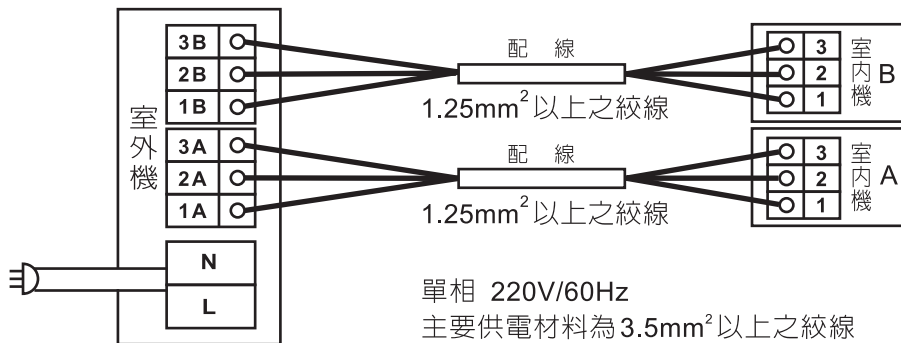

- 一對三機種的配線方式

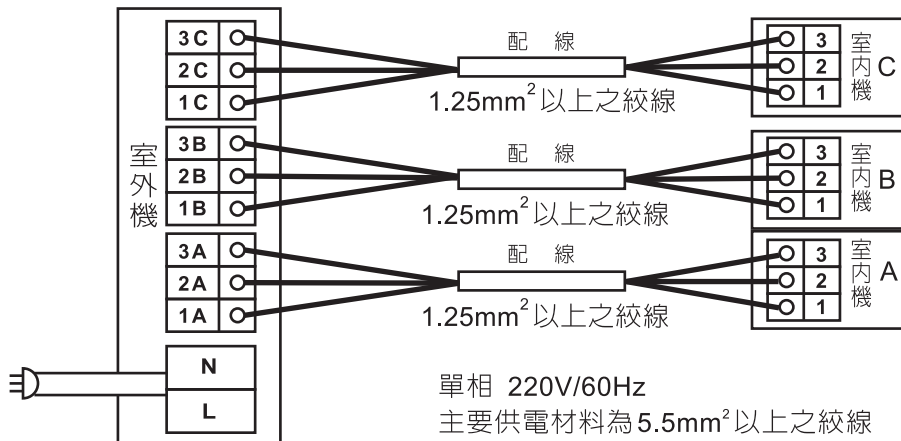

接地安裝

- 務必安裝接地線。
- 接地線需為綠色，請使用 2.5mm^2 以上 6.0mm^2 以下之導線。
- 有水或濕氣高的場所，除了接地線以外，最好再裝上漏電遮斷器。

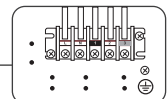
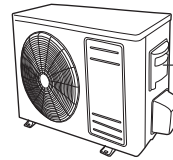
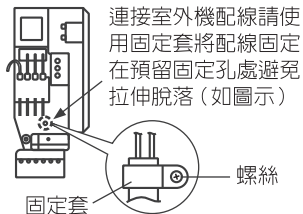

端子蓋拆開後，電裝連接板有接地指示標示(與)接地螺絲，請務必安裝接地線。

■ 室內外機和配線之連接

- 室內側：配線剝線後，確實插入室內機的端子台內並鎖緊螺絲，並以固定套固定電線。
- 室外側：配線剝線後，確實插入室外機的端子台內並鎖緊螺絲，並以固定套固定電線。

■ 室內機、室外機皆有接地指示標誌，請接於適當位置

- 室外機的接地螺絲：電裝連接板。
- 室內機的接地端子：EVA 右管板上。

注意事項

- 請勿使用其它電線直接連接作為延長。
- 室內機裝設自動排水器，請使用獨立電源，勿與室內外機間的配線共用端子。
- 不可利用從插頭拉延長線使用，或是電源線中途連接之方式配電，電線連接不當，為造成火災的原因之一。

試運轉

■ 連接電線至適當的電源(額定電壓 $\pm 10\%$ 範圍)

- 連接後請小心勿觸及帶電體。
- 按下遙控器上的「運轉/停止」鍵，進行冷氣運轉。

若機器沒有動作，請確認室內外機間之配線順序是否有誤。

- 檢查風扇的聲音及運轉情形。
- 5~10分鐘後，檢查蒸發器之冷卻情形及冷風吹出狀況(室內外機接頭部份務必檢漏)。

■ 檢查蒸發器滴排水情形，尤其在排水管接頭處不得漏水

- 如果凝結水不多時，倒水在滴水盤內檢查排水情形。
- 冷氣運轉 15分鐘後，請檢查吸風口和冷氣吹出口，必須相差 8°C 以上。達到以上條件時，冷氣機即運轉正常，否則容易造成冷度問題或漏水之情形。

規格

變頻分離式冷暖氣機

機種名	室內機	AM-NH22DC	AM-NH28DC	AM-NH36DC	AM-NH41DC	AM-NH50DC	AM-NH63DC	AM-NH72DC	AM-NH92DC
	室外機	AU-NH22DC	AU-NH28DC	AU-NH36DC	AU-NH41DC	AU-NH50DC	AU-NH63DC	AU-NH72DC	AU-NH92DC
電源	單相 220V 60Hz								
冷氣能力 (kW)	2.3	2.9	3.6	4.1	5.0	6.3	7.2	9.2	
暖氣能力 (kW)	2.6	3.3	3.9	4.2	5.2	6.3	7.2	9.2	
冷氣 運轉電流(A)(最大)	2.5(5.4)	3.5(6.5)	4.2(7.5)	5.2(8)	6.4(9.5)	8.3(10.4)	9.3(10.4)	12.0	
暖氣 運轉電流(A)(最大)	2.6(5.4)	3.6(6.5)	4.4(7.5)	5.2(8)	6.2(9.5)	8.5(10.4)	9.6(10.4)	12.7	
冷/暖 起動電流(A)	2.0	2.8	3.3	4.1	4.9	6.6	6.6	9.6	
冷氣額定消耗電功率(W)	495	649	900	1100	1380	1685	2100	2500	
暖氣額定消耗電功率(W)	565	850	940	1100	1350	1780	2100	2700	
CSPF 值	6.31	6.7	6.23	5.72	5.91	6.0	5.70	5.65	
噪音值dB(A)室內/室外側	38/48	38/49	41/51	43/52	43/54	44/55	44/56	50/60	
淨重 (kg) 室內機/室外機	9.5/23	9.5/23	9.5/28	11/27	11/34	13/44	13/44	18.5/49	
室內機	外形尺寸 (W×H×D)mm	850×293×219			972×301×242		1070×320×243		1330×363×274
	安裝尺寸 (W×H)mm	1150×443			1272×451		1370×470		1630×513
室外機	外形尺寸 (W×H×D)mm	715×540×240		785×543×260		810×585×280	860×667×310		900×750×340
	安裝尺寸 (W×H×D)mm	1215×740×440		1285×743×460		1310×785×480	1360×867×510		1400×950×540
安裝時採用無熔絲規格	20A								
標準冷媒量(g)	550	550	840	750	1050	1450	1450	1750	
最大冷媒量(g)	910	910	1200	1110	1510	2140	2740	3470	
室內最小安裝面積(m ²)	1.04	1.04	1.37	1.17	2.17	4.37	7.16	11.48	

註一、噪音值之測定須依CNS3615，B7048規定之標準為之。

註二、室內空調機安裝空間不得小於【室內最小安裝面積(m²)】，並符合國家相關法規。

規格

變頻分離式冷暖氣機

機種名	室外機	AU-PH52DC2	AU-PH72DC2	AU-PH85DC3
電源		單相 220V 60Hz		
冷氣能力 (kW)		5.0	7.2	8.5
暖氣能力 (kW)		5.0	7.4	8.8
冷氣 運轉電流(A)		6.4	8.6	11.0
暖氣 運轉電流(A)		6.5	9.0	12.2
冷/暖 起動電流(A)		5.1	6.9	11.3
冷氣額定消耗電功率(W)		1340	1850	2350
暖氣額定消耗電功率(W)		1400	1980	2600
CSPF 值		5.85	5.72	5.66
噪音值dB(A) 室外側		54	53	57
淨重 (kg) 室外機		28.5	45	49
室外機	外形尺寸 (W×H×D)mm	715×540×240	860×667×310	860×670×310
	安裝尺寸 (W×H)mm	1215×740×440	1360×867×510	1360×870×510
安裝時採用無熔絲規格		20A		
標準冷媒量(g)		950	1350	1460
最大冷媒量(g)		1185	1530	1820
室內最小安裝面積(m ²)		1.40	2.23	3.16

註一、噪音值之測定須依 CNS3615，B7048 規定之標準為之。

註二、室內空調機安裝空間不得小於【室內最小安裝面積 (m²)】，並符合國家相關法規。

冷氣機安裝確認點檢表(分離式)

◎感謝您購買聲寶牌冷氣機，為確保冷氣機能正常運轉及避免不良發生，安裝完成後請依照下列點檢事項逐一進行確認，確認完成後請向顧客說明點檢內容，並使之明白。

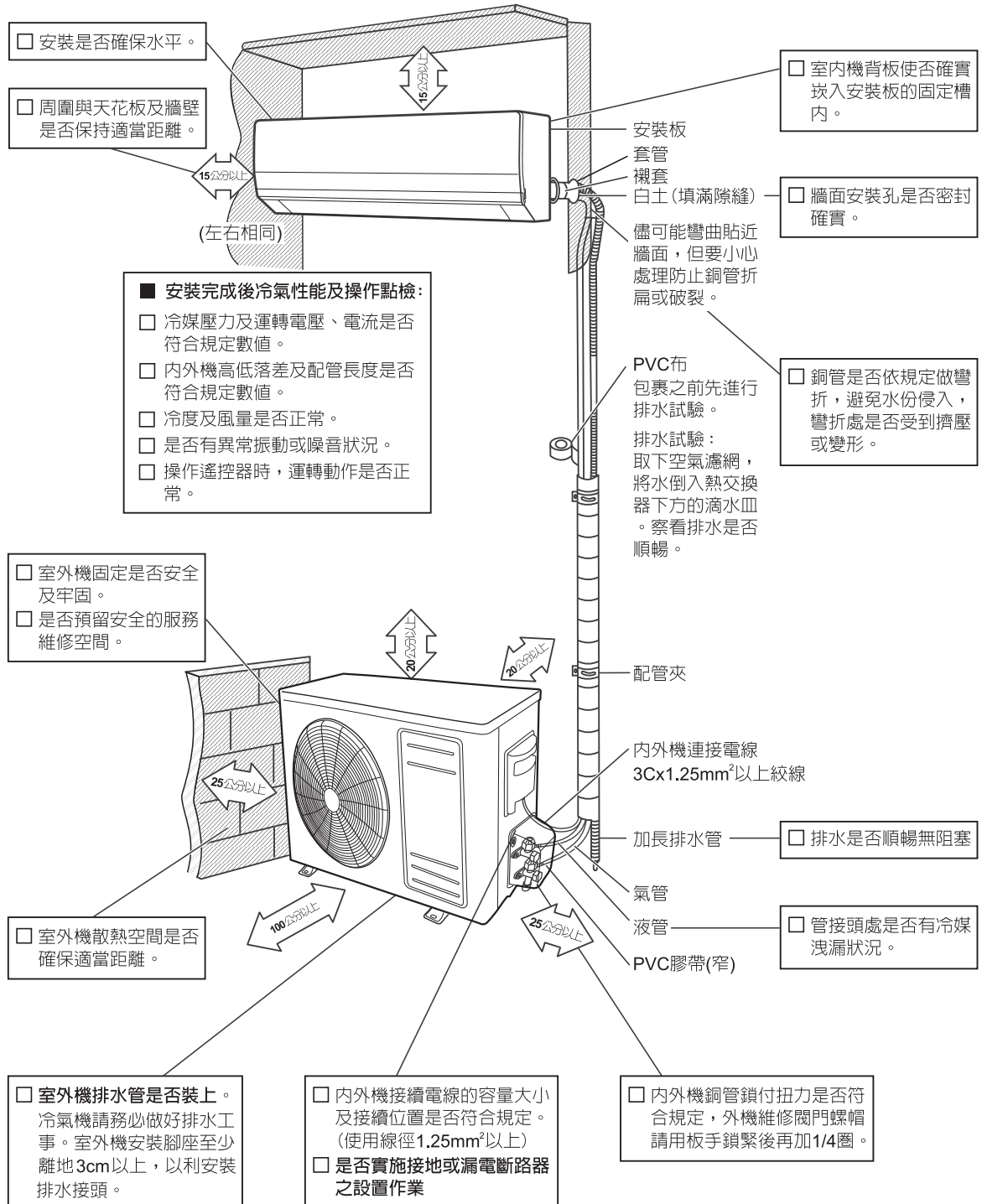

善於使用節省能源

■ 省電和舒適的享用

調整適合的室內溫度

- 室內與室外溫差在 5°C 左右即為適溫。太冷或太熱的溫度對健康沒有好處，反而增加電力的浪費。室溫上升 1°C 約有 10% 的電費節省。
- 為了避免受到機體熱脹冷縮聲音自然現象的影響，建議使用者可於進入環境前預先開機，待環境溫度與機體設定溫度相近時再進入。

避免陽光的直射和熱風灌入

- 若有陽光直接照射，需有窗簾及其他遮阻物來遮擋，門窗除了必要的開放外，請經常保持關閉狀態。

風向的調節

- 長時間使用冷氣時應避免直接吹著冷風，如此對健康沒有好處。

清洗過濾網

- 過濾網若被灰塵阻塞會影響冷房能力及效果。

■ 有效利用定時器

需要使用多少時間可使用定時裝置來設定時間，以達省電效果。
睡眠時，保持適當的室溫，有效利用舒眠功能。

廢電器處理方法

根據環保署的規定，四機一腦(電冰箱、洗衣機、電視機、冷氣機、電腦)於廢棄時須經妥善處理，以免對環境造成不良影響。

當購買新冷氣時，請依下列處理方式處理。

1. 當購買新冷氣機時，汰換之舊冷氣機可委由經銷商運回處理。
2. 請洽行政院環保署資源回收管理基金管理委員會。
免費服務專線 0800-085-717 (0800-你幫我-清一清)

請勿自行隨意丟棄，以免造成環境污染，謝謝合作！

台灣 RoHS 限用物質含有情況標示資訊請參考下列網址：<http://www.sampo.com.tw/>

操作說明：點選頁面右下方之 RoHS 專區，輸入產品型號後按確認。

備註：輸入分離式冷氣機產品型號時，室內機與室外機中間用/隔開。例如：AM-NH22DC/AU-NH22DC

委製商：**聲寶股份有限公司**
桃園市龜山區大華里頂湖路 26 號

免費服務專線

0800-00-5438 (0800-鈴鈴-我是聲寶)
<http://www.sampo.com.tw>