

使用說明書

SAMPO

聲寶 8 吋 DC 馬達全可拆 3D 循環扇 (家庭用)

適用機 **SK-RD08SDR**

目錄

頁

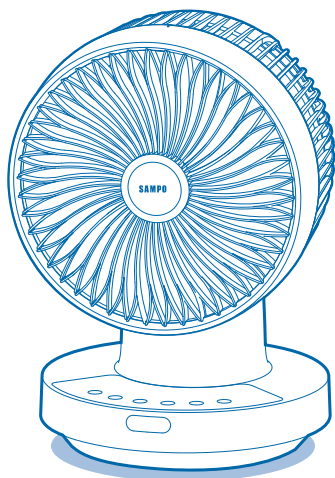

安全注意事項(請務必遵守).....	1~3
使用前注意事項.....	4
各部位名稱.....	5~6
使用說明.....	7~10
清潔與保養.....	11~12
故障檢修與排除.....	13
緊急處理方法.....	13
規格.....	14
聲寶產品保證書.....	15

使用本產品前請先詳細閱讀本使用說明書，以便正確的使用本產品。
請將本使用說明書放置在隨時可取用的地方。

保證書印製於說明書最後頁，請要求經銷商填妥購買日期及蓋店章，以確保您的權益。

安全注意事項 (請務必遵守)

為了防止給使用者和他人造成意外的危害和財產的損害，請務必遵守下述事項。

■ 為加強提示下列各注意事項內容，將以下列標誌進行區分和說明：

 **警告** 此標誌的意思指“有造成死亡或重傷的可能”。

 **注意** 此標誌的意思指“有造成負傷或商品周圍財產損害的可能”。

■ 對於須遵守的內容種類，將以下列圖形符號來區分和說明 (下列圖形符號為表示例)：

 此圖形符號是指「禁止」之意。

 此圖形符號是指務必遵照指示，「強制」實行之意。

警告

不可改裝。此外，非修理技術人員絕不可分解及修理。

- 會造成火災、短路、故障或觸電受傷的意外事件。
- 修理或內部檢查請洽經銷商和購買的販賣店。



電源線及電源插頭損壞或鬆弛時，必須由製造商或其服務中心或具有相關資格的人員加以更換以避免危險。

- 會造成火花、短路或觸電的意外事件。



保養時或長時間不使用時，務必將插座上的電源插頭拔起，此外手潮濕時不可拔插頭。

- 會造成觸電或受傷的意外事件。



發生故障時，切勿使用請儘快送修。

- 易造成絕緣不良，會有觸電或漏電的危險。



安全注意事項(請務必遵守)



警告

勿將機器表面及零件損傷，或將電源線損壞使之破損、加工、過度彎曲、拉扯、扭轉或放置重物等動作。

- 會造成火花、短路或觸電的意外事件。
- 請勿繼續使用，以避免發生危險。



請勿將本產品直接對著爐火吹風或置於40度以上高溫、潮濕或靠近火源的地方。

- 會造成故障、火花、變形的意外事件。

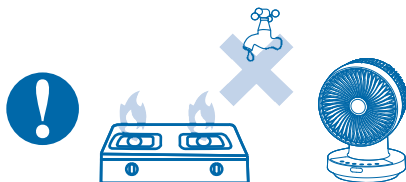

不可使用110V以外的電壓。

- 會造成火災或觸電受傷的意外事件。

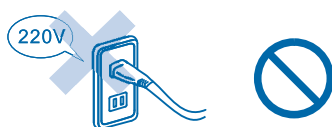

異常時應立即停止運轉，拔下電源插頭，並洽詢原購買經銷商或廠商指定的服務中心。

- 在異常情形下繼續運轉時，會成為故障、觸電或火災的原因。



電源插頭的灰塵等要定期清潔。

- 插頭上若灰塵堆積，會因濕氣造成絕緣不良，引起火災的意外事件。



維修服務均使用原廠零件，若任意更換非原廠認可之零件，以導致本機或周遭財務等損壞，本公司不負責保固維修或一切損害之責任。



機體不得浸在水中或淋水。

- 會有短路、觸電、故障的危險。

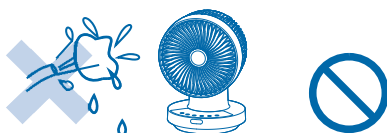

請勿放置在搖晃、傾斜等不牢固的場所。

- 因為地震或受外力影響，易使製品本體摔落，而造成人員受傷之危險，並使製品故障或損壞。

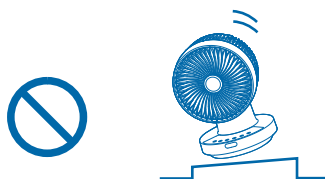

安全注意事項 (請務必遵守)



警告

嬰幼兒、老人、病人要注意，請勿長時間直接對著身體吹，可能會有損健康。



請勿讓身體不方便者及兒童單獨操作，並且要放在嬰幼兒不能接觸的地方。

- 請務必由會操作的人士陪同。



請勿使用殺蟲劑、髮膠、清潔等噴劑噴灑機體。

- 會造成產品變質、損壞。

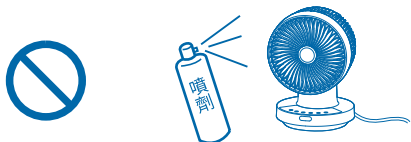

請勿在靠近窗簾等障礙物被吸進的地方使用風扇，傾倒可能會導致馬達及扇葉損壞。

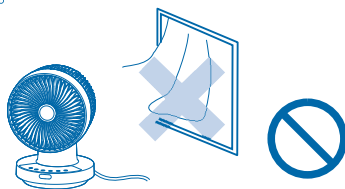

機體運轉過程中，請勿將手、頭髮或棒狀物靠近扇網。

- 會造成受傷或扇葉損壞。

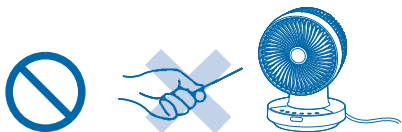

機體運轉過程中禁止移動或晃動本產品。

- 會造成受傷及故障的意外事件發生。

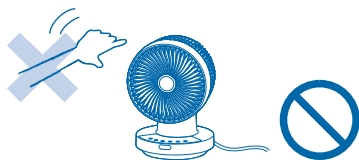

使用時，避免與其他電器共用在同一組插座上，或使用同一條延長線。

- 請勿使用延長線及外接插頭，不與其他電器共用插座，以免發生危險。



• 本電器不預期供生理、感知、心智能力、經驗或知識不足之使用者(包含孩童)使用，除非在對其負有安全責任的人員之監護或指導下安全使用。

- 孩童應受監護，以確保孩童不嬉玩電器。



使用前注意事項

遙控器使用注意事項

1. 遙控器(內含電池)為防止電池消耗，出廠時採用絕緣片以隔離電池接觸。首次使用前，請將絕緣片取出。
2. 遙控器出廠時經安全測試，故電池電力會些微耗減。
3. 遙控器與本體接收部位之可遙控操作範圍約為3.5公尺，若大於此範圍、角度過大或中間有障礙物時則會影響操作。
4. 本遙控器採用磁吸式收納設計，請將附贈的遙控器磁吸貼片貼於底座上或方便拿取遙控器的位置；遙控器不使用時可將遙控器吸附在磁吸貼片上或鐵製品上妥善收好。
 - * 磁吸貼片為一次性使用，撕下後不可重複黏貼。

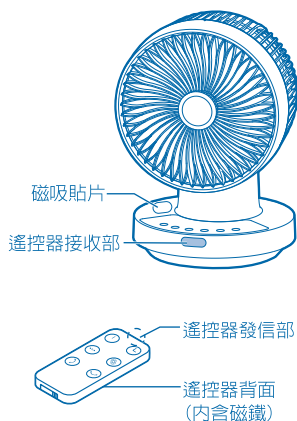

遙控器電池更換

1. 請採用CR 2032 3V 電池規格。
2. 將遙控器依下圖方式將電池蓋取出，再將消耗完畢的電池取出。
3. 請將新電池印有(+)正極與電池蓋標示的+必須同方向放入，並將電池蓋插回遙控器上即可。
4. 消耗完畢的舊電池，請依廢棄物清理法回收處理。

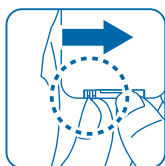

向右推

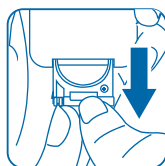

向外拉



※請採用電池規格
CR 2032 3V

特別注意

- 請把電池放在兒童觸碰不到的地方。
- 如誤吞電池，須立即諮詢醫生求助。
- 電池不可充電或隨意棄置於火源或鄰近位置。
- 電池應存置於乾燥、陰涼的地方。
- 注意電池放置方向必須正確。



廢電池請回收

各部位名稱

機體

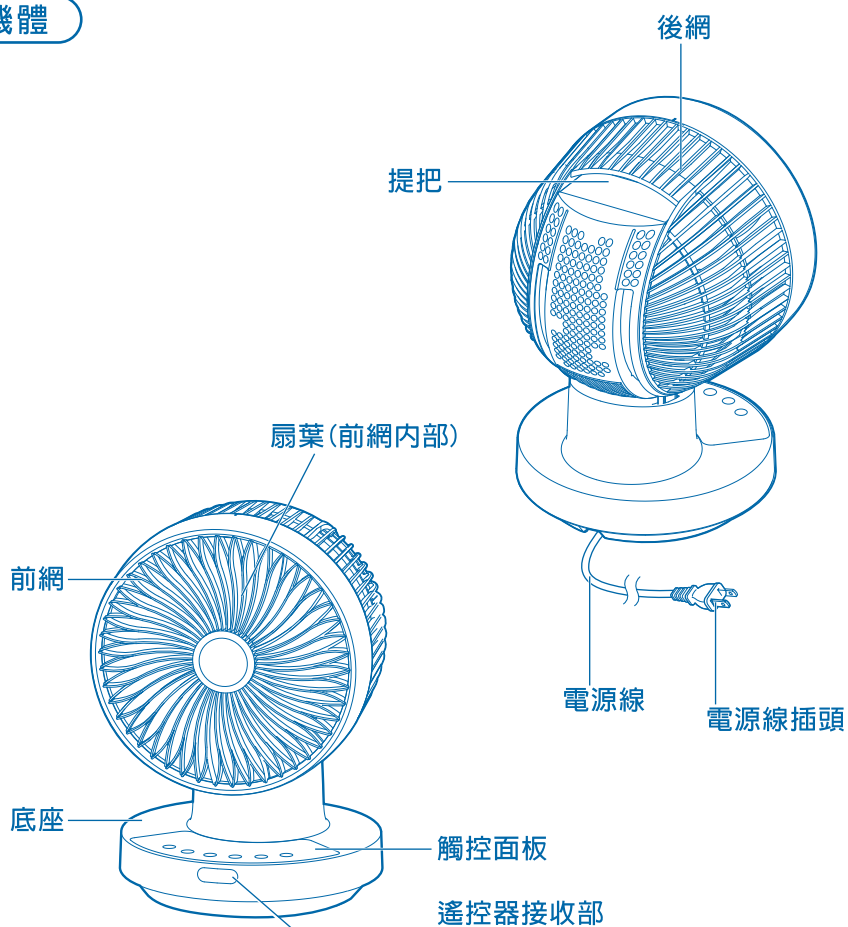

附件



各部位名稱

遙控器



- 本遙控器採用磁吸式收納設計，請將附贈的遙控器磁吸貼片貼於底座上或方便拿取遙控器的位置。
 - * 磁吸貼片為一次性使用，撕下後不可重複黏貼。
- 遙控器不使用時，請將遙控器背面磁吸部位貼附在磁吸貼片上或鐵製品上妥善收好。

觸控面板

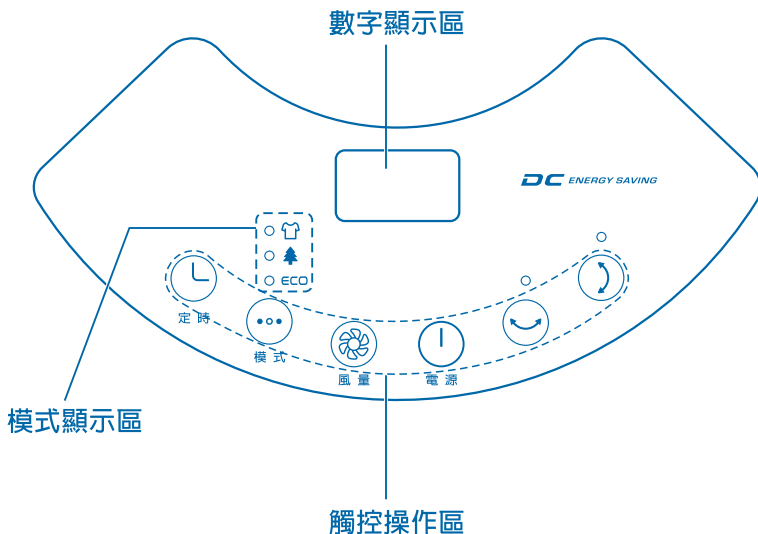

使用說明



※使用前，請核對電源插座電壓(110V~60Hz)，確定符合本機器規格後才可使用。

- 連接電源時，會有提示音。

1. 請按電源鍵

- 顯示區面板亮起，以一般風模式內建的第1檔風進行運轉。
- 如需關閉風扇，再按一次  (電源) 按鍵即可停止運轉。

2. 風量設定

- 風量調整共有12檔風速，可設定1檔(最弱)至12檔(最強)。顯示區會顯示相對應檔位。
- 按  [風量] 按鍵，可進行風量增減的設定，若想要快速調到最強風，可長按本體  [風量] 按鍵3秒，即可直接調到第12檔風運轉。

風量切換模式如下，進行循環切換。

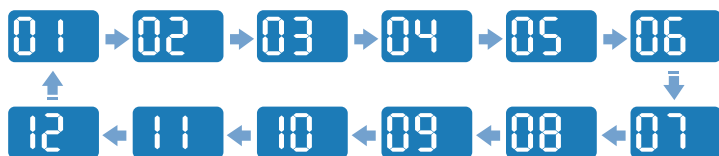







3. 模式設定

- 在運轉中，按  [模式] 按鍵，可選擇ECO(節能風)、自然風、乾衣、一般風，此時本體顯示區相對應燈號會同步顯示。

• ECO 節能風：

ECO溫控可自動偵測環境溫度，風量會依環境溫度變化而自動調整風量，本體顯示區也會同步顯示相對應風量檔位，可減少電力消耗以達到節能省電的效果。

室內溫度	<22°C	22~25°C	25~27°C	27~29°C	29~31°C	>32°C
檔位模式	第2檔	第4檔	第6檔	第8檔	第10檔	第12檔
顯示						

※ECO模式時無法自行設定風量，但可設定關機時間及上下左右擺頭設定。

使用說明

- 自然風  :

配合風量檔位設定、可選擇四種自然風模式，風量會作不規則運轉，可產生強、中、弱模仿大自然風吹效果。

設定檔位 (風量模式)	第1~3檔 (弱風)	第4~6檔 (中速風)	第7~9檔 (強風)	第10~12檔 (最強風)
顯示				

例：欲設定強風模式下的自然風，可按 〔模式〕按鍵選擇自然風  將風量選擇在第9檔風，3秒後如無繼續操作，顯示區會顯示  表示設定完成。

若要變更自然風模式，可在自然風模式下按 〔風量〕按鍵調整風量大小，即可切換自然風的風量模式。

- 乾衣模式  :

利用強勁風速透過螺旋導流前網快速帶動室內空氣流通，加速衣物表面的水分蒸發，達到乾衣的效果，特別適用於潮濕或陰雨天。

按 〔模式〕按鍵選擇乾衣模式 ，3秒後如無繼續操作，顯示區會顯示  表示設定完成。

乾衣模式前3小時風量會以自然風方式在第12~8檔風之間循環運轉，5小時後以一般風模式在第2檔風持續運轉直到風扇自動關機或定時結束。



設定檔位 (風量模式)	第12~8檔 (自然風)	第8~4檔 (自然風)	第2檔 (一般風)
時間	前3小時	3~5小時	5~12小時
顯示			

※溫馨提醒：

- 衣物之間應保持適度間距，避免過於擁擠，讓空氣能順暢流通，提高乾衣效果。
- 乾衣模式時無法自行設定風量，但可設定關機時間及上下左右擺頭設定。

使用說明

4. 定時設定

- 可利用 〔定時〕按鍵進行 1~8 小時定時設定。
- 當定時設定時顯示區會依序顯示設定的時間，若要取消定時功能，調整顯示區顯示為  時，即表示已取消定時設定。

例如：在第 3 檔風量模式下欲設定 5 小時後關機，請按 〔定時〕按鍵調整至顯示區顯示 05，此時定時指示燈閃爍 3 秒後回到第 3 檔風量，表示已完成設定 5 小時後關機。

- * 若要確認設定的時間，可短按 〔定時〕按鍵，定時指示燈閃爍顯示設定時間為 5 小時，表示有設定成功。

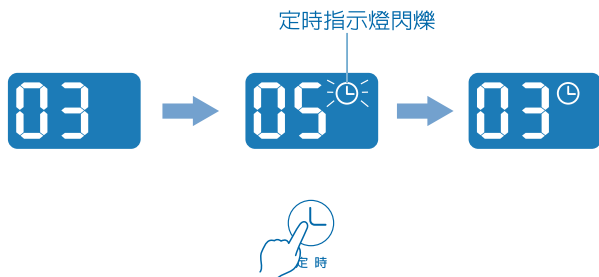

- ※ 在開機狀態下，可設定定時關機的時間。
- ※ 在關機狀態下，可設定預約開機的時間，請先按 〔定時〕按鍵，設定預計開機時間，再進行風量檔位及擺頭方向的設定，設定完成後顯示區會顯示設定的狀態。

注意

- 關機後會記憶關機前一般風模式的風量檔位及自動擺頭設定，其餘設定無記憶功能。
- 為安全考量避免忘記關機，本機連續運轉 12 小時後會自動停止運轉，若要恢復運轉請按 〔電源〕按鍵，即可重新啟動。
- 設定完成後 1 分鐘內如無繼續操作，本體顯示區顯示燈亮度會自動減半，當操作任意按鍵時，顯示燈即可恢復亮度。

使用說明

左右擺頭設定

- 按下  (左右擺頭) 鍵，風扇會進行左右擺頭，再按一下 (左右擺頭) 鍵即可停止左右擺頭。
- 左右最大 60 度擺頭 (左右各 30 度)。

貼心提醒

- 請勿強行手動調整位置，以避免擺頭部件故障。

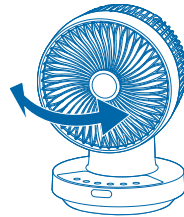

上下擺頭設定

- 按下  (上下擺頭) 鍵，風扇會進行上下擺頭，再按一下 (上下擺頭) 鍵，即可停止上下擺頭。
- 上下最大 90 度擺頭。

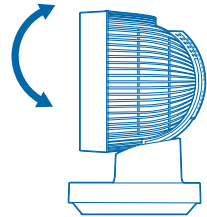

貼心提醒

- 關機後會記憶關機前的擺頭位置，請勿強行手動調整位置，以避免機器故障。

清潔與保養



警告



拔掉電源插頭時，請注意手部是否濕的。

- 易造成短路、觸電、受傷等。



本體不可用水洗，或浸入水中。

- 易造成觸電、短路、火災、故障等。



注意



清潔保養時，禁止使用稀釋劑、鋼刷或化學除塵布等清潔商品，以避免造成破損、故障、短路導致觸電、受傷等事故。



禁止使用掃除用、整髮用、殺蟲劑等噴霧劑。

- 易變質、破損、受傷，引發事故。

- 清潔與保養本產品前，務必拔掉電源插頭，待機體停止運轉後，再進行清潔。
- 機器前網、扇葉及後網若有髒汙時，請以擰乾之濕布擦拭，若髒汙嚴重，請依說明書第12頁說明，先取下前網下緣的固定螺絲，再拆卸前網、扇葉及後網。請使用濕布沾少許稀釋後的中性清潔劑清洗，再以乾布擦乾。請勿使用磨粉(清潔劑)、揮發性去漬油、酸鹼溶劑等，會傷及機身表面。
- 清潔後，請依拆下時之動作反順序裝回後網、扇葉及前網，再鎖上固定螺絲才可使用。
- 長期不使用時，在擦拭乾淨後，以塑膠袋覆蓋並儲放於陰涼乾燥的地方。在檢查部品均完善後，進行試運轉後再使用。

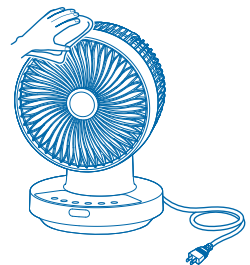

收藏後再使用之注意事項

- 當收藏後取出使用時，請先檢查前網、扇葉、後網、後殼及電源線是否有破損情況並將機體上的灰塵清理乾淨，在檢查完善後，再進行試運轉才可正常使用。

清潔與保養

- 按下 () (上下擺頭) 按鍵，讓擺頭位置停在 90 度，再按一下 () (電源) 按鍵關閉風扇，用螺絲起子卸下前網下緣的固定螺絲，將前網向左轉動，即可將前網取下。

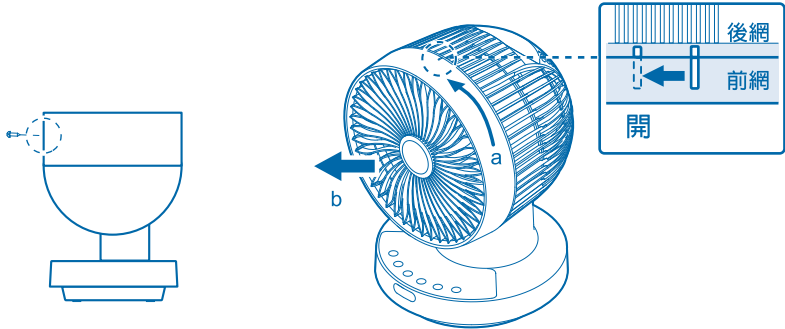

① 從前網下緣取下螺絲

② 旋轉並取下前網

- 請依序將扇葉及後網拆卸，並使用濕布沾少許稀釋後的中性清潔劑擦拭前網、後網及扇葉，再以乾布擦乾，馬達部位可使用吸塵器將內部灰塵吸除。

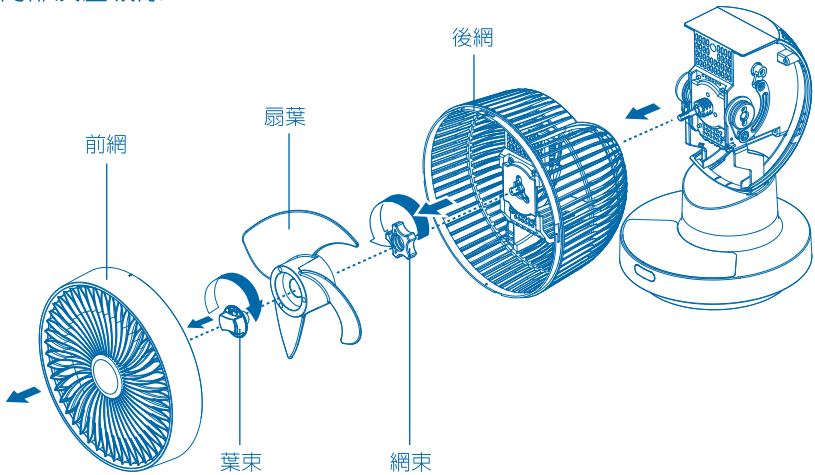

- 清潔後，請依拆下時之動作反順序裝回後網、扇葉及前網，確實固定後再鎖上固定螺絲才可使用。

故障檢修與排除

- 若發生故障時，請立即停止使用，並將電源插頭拔下，若在故障狀態繼續使用或自行修理，均可能發生危險。

下列狀況可能不是故障，在送修之前先檢查清楚。

現象	原因	排除方法
無電源反應	<ul style="list-style-type: none">• 插座是否有通電?• 插頭是否有插緊?• 電源線有沒有損壞?• 非上述項目異常?	<ul style="list-style-type: none">• 請將電源線插上。• 請將插頭插緊。• 電源線損壞時，請聯絡聲寶服務單位。• 請聯絡聲寶服務單位。
扇葉不運轉	<ul style="list-style-type: none">• 插頭是否有插緊?• 扇葉是否卡住?	<ul style="list-style-type: none">• 請將插頭確實插緊。• 請先拔下電源插頭，將異物清除後，再重新將電源插頭插入插座。
運轉時有異音	<ul style="list-style-type: none">• 前網、後網及扇葉未確實安裝?• 機器未水平放置?	<ul style="list-style-type: none">• 請重新將前網、後網及扇葉確實安裝定位。• 請置於平穩的檯面上使用。
運轉中自動關機	<ul style="list-style-type: none">• 是否設定定時關機?	<ul style="list-style-type: none">• 請解除定時功能即可運轉。
遙控器無法操控	<ul style="list-style-type: none">• 電池電力是否已耗盡?• 電池放置方向是否錯誤?	<ul style="list-style-type: none">• 請更換新電池，重新操作。• 請參照說明書第 4 頁正確操作方向，重新裝入電池。
顯示區顯示 E1 發出提示音	<ul style="list-style-type: none">• 機器是否放置高溫環境下使用?• 溫度感知器可能故障	<ul style="list-style-type: none">• 請勿置於高溫高濕環境下使用。• 請聯絡聲寶服務單位。

- 送修前，請先聯絡聲寶 0800-00-5438 免費服務專線，將產品型號及故障情況詳細說明，客服人員會協助處理，絕對不要自行拆開外殼進行修理。

緊急處理方法



警告

- 發生異常時（燒焦味等）須停止使用，並拔掉電源插頭。若在異常狀態下使用，會因發熱引起火災或觸電情況發生。
- 請勿自行修理工作，因為修理不善是引起火災及觸電發生的原因。
- 有任何異常或疑慮時，請洽詢購買時的經銷商或本公司服務中心。

規格

項目 \ 機種名	SK-RD08SDR
額 定 電 壓	110V
額 定 頻 率	60Hz
總額定消耗電功率	15W
擺 頭 角 度	上下擺頭90°/左右擺頭 60°
定 時 開 關 機	1~8 小時
電 源 線 長 度	約 1.5 公尺
機 體 尺 寸	208x300x200 (寬x高x深) mm
機 體 淨 重	1.6 公斤
原 產 地	中國

委製 / 進口商：聲寶股份有限公司

地 址：333 桃園市龜山區大華里頂湖路 26 號

免費服務專線：0800-00-5438 [0800-鈴鈴-我是聲寶]

RoHS 限用物質含有情況標示資訊，請參考下列網址 <http://www.sampo.com.tw>

操作說明：點選頁面右下方之『RoHS 專區』，輸入產品型號後按確認。

聲寶產品保證書

客戶留存聯

產品名稱	聲寶8吋DC馬達全可拆3D循環扇		
機型	SK-RD08SDR	機號	
姓名			
性別		電話	
住址			
出生日期	年 月 日	購買日期	年 月 日
經銷商		經銷商電話	
經銷商店址			

謝謝您的惠顧

為維護您的權益，應即詳實填寫購買日期並蓋店章，於一週內上網<http://www.sampo.com.tw>登錄，始享有本公司自購買日起算之免費服務，客戶留存聯請妥善保存，若有維修發生時，請主動提示本保證書以享受權益。

※服務保固範圍

- 聲寶小家電系列產品，自購買日起享一年有全機零組件免費檢修與更換零組件之服務。
- 本服務保證內容之範圍不包含產品內外部外觀及任何隨機附贈之產品，消耗品(如電池、燈泡、濾網、磁頭等)及相關配件產品(包裝材、遙控器、說明書等)之損壞或遺失。
- 除另有契約規定外，服務區域依官網揭示為準。
- 本保證書服務範圍條款僅適用本次購買之機型。

※注意事項

- 若產品使用於營利商業場所、公共場所或特殊地區(如海邊、硫磺區、溫泉區等)時，自購買日期起全機商品保證期限為半年。
 - 如經本公司工程師檢查後判定屬於因安裝不良引起之故障或危險安裝無法處理時，請顧客聯絡原安裝之電器行負責處理，本公司不負安裝保固之責任。
 - 若未於購買一個月期限內上網完成保證書登錄或與免費服務專線聯絡，以機體機號換算製造日期，三個月後翌日起計算保固期間。
 - 保證期間外之檢修或調整服務，不論是否更換零件，按公司規定酌收「外出基本費」。
 - 若產品為福利品，全機零組件保證期限一年，但外觀不保固。
- ※如有下列情形之一者，雖在保證期間內亦不予免費優待：
- 由於天災地變或人為引起之故障或損毀。
 - 因使用之過失或使用錯誤，以致商品故障或損毀。
 - 擅自改裝商品或經外人檢修所引起之故障或損毀。
 - 安裝位置之遷移或搬運所引起之故障或損毀。
 - 偏遠地區及山區之服務，不論是否超過保證書期間均酌收服務費。
 - 違反說明書安全使用而導致產品不良。



為保障您購買產品之保固權益，請上網註冊，加入會員還可享不定期之優惠活動!



送站修理



到府服務

※請務必填妥購買日期並蓋店章以確保應有權益

聲寶股份有限公司
桃園市龜山區大華里頂湖路26號

免費服務專線

0800-00-5438 (0800-鈴鈴-我是聲寶)

<http://www.sampo.com.tw>