

## 空氣清淨除濕機 (家庭用)

適用機種

**DHY-GC18PC**

**DHY-GC14PC**

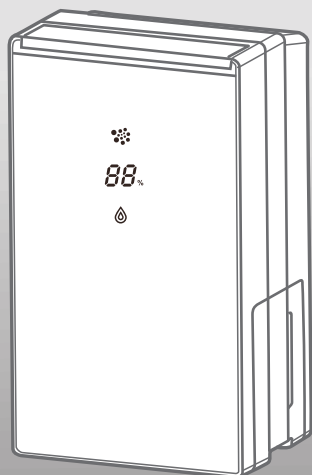

### 目錄

頁

安全注意事項.....	1~2
各部名稱 / 附屬品.....	3
安裝濾網.....	4
空氣品質燈號.....	5
操作面板.....	6
使用方法.....	7~9
排水方法.....	10
清潔與保養.....	11
簡易故障排除.....	12~13
產品規格.....	14
保固與服務.....	14
保證書.....	15

使用本產品前請先詳細閱讀本使用說明書，以便正確的使用本產品。  
請將本使用說明書放置在隨時可取用的地方。

保證書印製於說明書最後頁，請要求經銷商填妥購買日期及蓋店章，以確保您的權益。

# 安全注意事項

使用本機前，務必遵守以下安全規則

## 危險

此圖形符號是指「禁止」之意。

- 請勿讓水或其他液體，或是易燃清潔劑進入產品內，以避免電擊或火災。
- 當插頭、電源線或產品本身受損時，請勿使用本產品。
- 如果供應產品電力的電源插座不良，產品插頭會發熱。請確定將產品插入接頭良好的插座。
- 請勿將此產品放置於日光直接照射或面對熱源的地方。
- 請勿在氣體用品、加熱裝置或壁爐附近使用本產品。
- 本產品無法清除一氧化碳(CO)或氫氣(Rn)。發生燃燒及危險化學物品意外時，本產品無法當作安全裝置使用。
- 在連接本產品電源之前，請確認機體底部或後方所標示的電壓與本地的電源電壓是否相同。
- 在移動或收起本產品時，請勿拉扯電源線。

## 警告

此標誌的意思是“有造成死亡或重傷的可能”。

- 本電器不預期供生理、感知、心智能力、經驗或知識不足之使用者(包含孩童)使用，除非在對其負有安全責任的人員之監護或指導下安全使用。
- 孩童應受監護，以確保孩童不嬉玩電器。
- 本產品必須在成人監管下使用，且勿在無人監管下長期開啟運轉，以免造成意外。
- 請勿將產品放置於冷氣機下方，以免冷氣機滴水，造成產品發生水滴凝結的現象。
- 請勿將手指或任何物體放入出風口或進風口內，以免造成傷害。
- 使用完畢後或進行清潔前，請務必先移除電源插頭。
- 清潔產品時，請勿使用去漬粉、揮發性酒精等用品。
- 請勿在容易被水濺到的地方使用本產品，有可能會導致火災或觸電。
- 當您於室內使用噴霧式驅蟲劑或在充滿油漬、燒香、香菸煙霧或其他化學煙霧時，會縮短耗材使用壽命，需勤更換耗材與清潔異味。

# 安全注意事項

使用本機前，務必遵守以下安全規則

## ⚠ 注意

此標誌的意思是指“有造成負傷或商品周圍財產損害的可能”。

- 如果電源線損壞，請務必將其交由廠商或聲寶授權之服務中心處理，請勿擅自拆卸。
- 請不要將出風口及入風口用布或被子蓋住，由於通風不良有可能導致發熱或火災。
- 本產品為家用型商品。需要精準溫濕度控制之美術品或學術資料等，建議自行謹慎評估，避免保存品品質變化。
- 請將本產品放置在乾燥平穩的水平面上使用，以免因滑動而造成危險。
- 如需移動機器時，請先停止機器運轉並將水箱中的水倒掉，避免水濺出弄濕家具或造成觸電之危險。
- 產品頂部請勿堆放任何物品，請勿讓兒童把玩或乘坐本產品，以避免意外發生。
- 安裝時電氣工程施工請依照法規之規定，並且電源線不得拉扯、捆紮、重壓或加工，使用時插頭應完全插入插座。
- 本產品僅適用ARKDAN原廠濾網，請勿使用其他濾網。
- 產品運轉過程中，會導致室內的溫度上升。如在封閉的空間內使用，有可能使身體感到不適。嬰兒或老年人應尤其特別注意。
- 當長時間不使用本機器時，為了安全起見，請移除電源線插頭。
- 睡眠時，可將風量切換至靜音模式，讓機體維持低速運轉，享受安靜好空氣。
- 請勿以插入或移除電源線插頭控制產品的運轉或停止。
- 請將產品遠離使用無線電電波的電子電器至少2公尺以避免干擾，例如：電視、無線電廣播、無線電信號控制的時鐘。
- 機器與附近環境物品須保持適當距離。距離牆壁左右、後方、上方至少30cm以上。

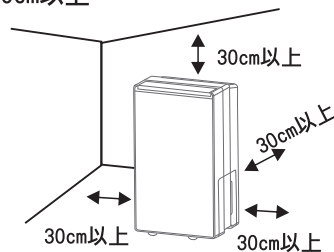

# 各部位名稱/附屬品

## 【前面】

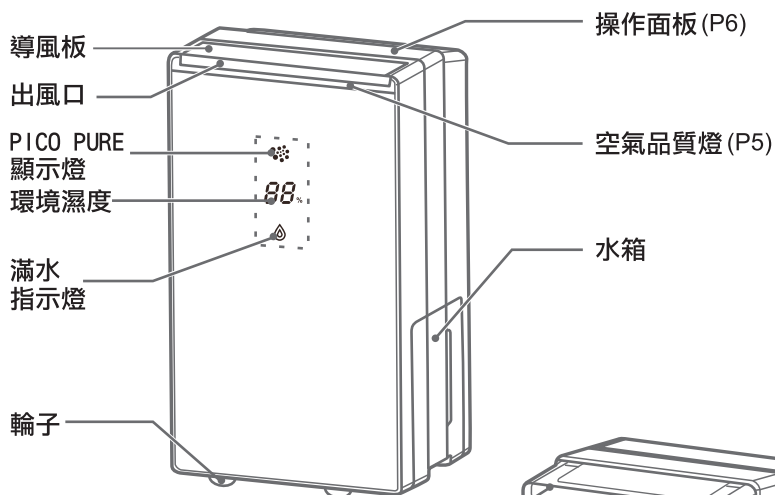

## 【背面】

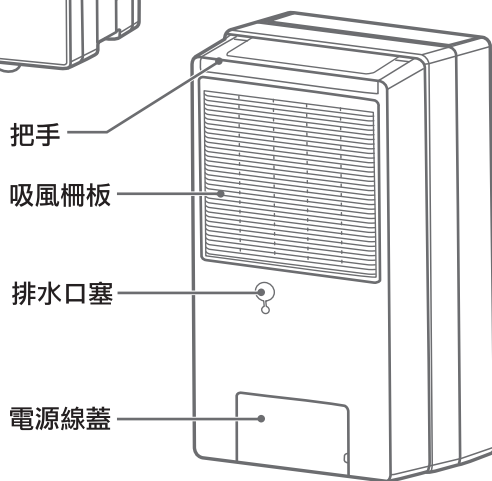

## 【附屬品】 HEPA 高效濾網、活性碳陶瓷球濾網 (各一片)/ 濾網開始使用日期貼紙 (共二張)

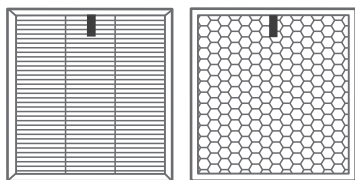

型號 (Model No.): A-FGA18PC(H)  
開始使用日期 (Date of service):

型號 (Model No.): A-FGA18PC(C)  
開始使用日期 (Date of service):

※剛購買或更換濾網時，請將濾網由塑膠袋中取出。

# 安裝濾網

## 請依下列步驟安裝濾網

- ❶ 確認機器為無供電狀態。

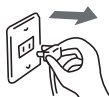

- ❷ 雙手同時按壓吸風柵板上方的兩個 PUSH 處，吸風柵板會彈起，同時朝自己的方向取下吸風柵板。

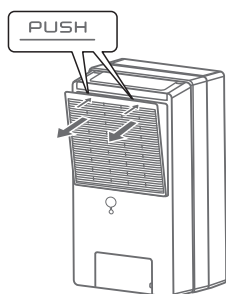

- ❸ 剛購買或更新濾網時，請務必將 HEPA 高效濾網與活性炭陶瓷球濾網的所有包裝塑膠袋取下。

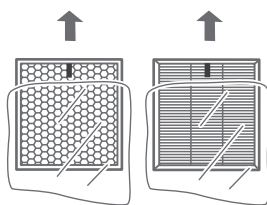

- ❹ 依序將 ① HEPA 高效濾網 ② 活性炭陶瓷球濾網 ③ 前置甲殼素抗菌濾網 ④ 吸風柵板，裝回機器。

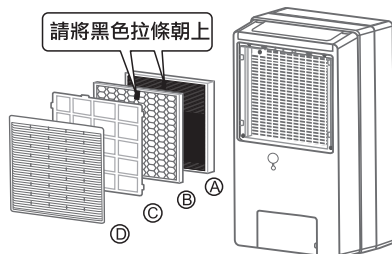

※濾網安裝前請先填寫開始使用日期貼紙，再貼附於濾網上(如下圖)。

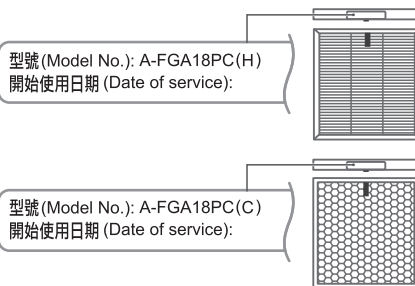

- ❺ 插入電源後，機體會發出蜂鳴聲三聲，表示供電正常，本機即為待機狀態。

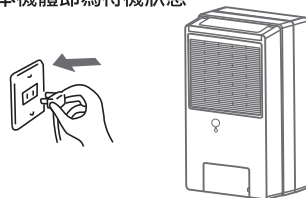

初次購買時，機體內已妥善安裝所有隨附的濾網。但在使用前，請先將機體內所有濾網取出，於附屬品之貼紙上填寫濾網使用日期後，依上方所述進行安裝。

## 更換濾網的參考時間

濾網種類	濾網更換期限	條件
高效濾網	大約3年1次	濾網每天吸入5支香菸排放量時(濾網的更換週期的測試換算標準)(日本電機工業協會標準JEM1467)
活性炭陶瓷球濾網	大約5年1次	

※根據使用場所和使用方法(例如:吸菸人數較多的家庭)，濾網的更換週期可能會縮短。總之空氣清淨效果不好時，請及時更換。

※請將用過的濾網，當作非可燃性垃圾處理。

# 空氣品質燈號

## 空氣品質燈

### 燈號顯示

色彩	空氣品質
綠色	良好
橘色	普通
紅色	不良

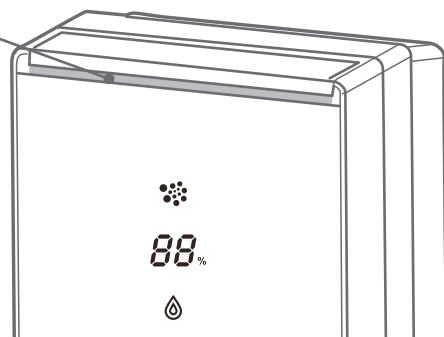

### 備註

- 內建空氣品質感測器會檢測空氣品質並自動選擇適當的空氣品質顯示燈號。
- 當空氣乾淨時，空氣品質顯示燈會顯示綠色。
- 當空氣品質降低時，空氣品質顯示燈會從綠色變更為紅色。

※機器電源開啟後，空氣品質顯示燈就會自動亮起。

# 操作面板

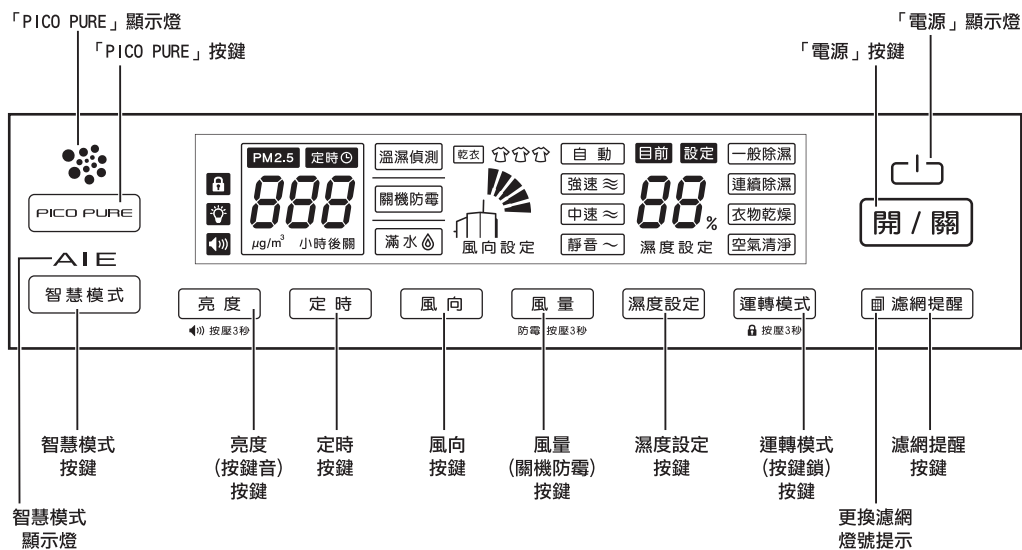

## LCD 顯示 未通電

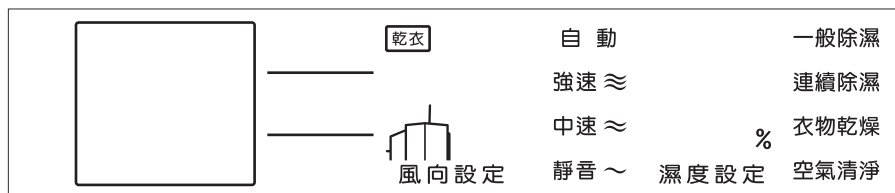

LCD 顯示 通電操作按鍵時，被選擇之功能會框起或顯示狀態，同時LCD 背光會亮起，在停止操作後約 15 秒背光會自動熄滅。

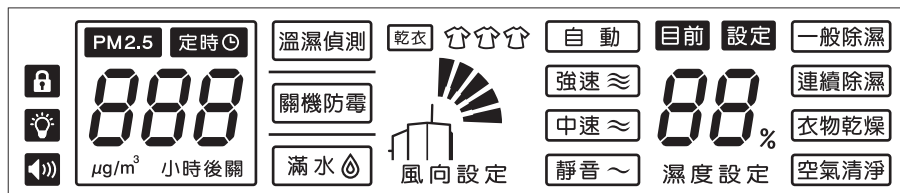

※滿水時，LCD顯示中 及機體前面滿水指示燈 會持續點滅 (當設定滿水提示音為開時，會有約6聲嗶..嗶..嗶..提示音)。

# 使用方法

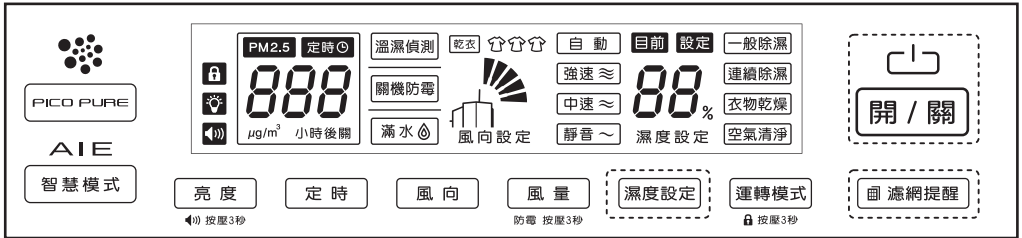

## 濕度設定

- 僅在「一般除濕」模式時，才可以調整濕度設定。
- 濕度感知器可以感知測出濕度並使房間的濕度維持在最適合人體的狀況下，濕度感受因人而異，若覺得不適合，可選擇「濕度設定」功能來做濕度變化。

60、▶65、▶70、▶75、▶80、▶40、▶45、▶50、▶55、

- 想自行設定需求的濕度除濕時(出廠預設時為60%)，按「濕度設定」鍵。設定需求的環境濕度值後，會顯示設定的濕度值及「設定」字樣約5秒後，回復顯示目前的濕度值及「目前」字樣。
- 濕度感知器可以感知測出濕度並使房間的濕度維持在自行設定的濕度。
- 濕度高時，除濕運轉；濕度低時，停止除濕運轉。

## 濾網提醒

濾網提醒 燈亮起時，建議更換濾網或清潔濾網。

- 請購買原廠濾網，請依本說明書P4安裝濾網之步驟更換。
- 濾網更換或清潔後，需重新設定濾網提醒顯示燈，插入電源並開啟機器後，長按「濾網提醒」鍵直到顯示燈 自動熄滅即可。
- 濾網的使用壽命是根據實際的空氣品質而定，可能因使用方式而有所不同。在嚴重汙染的環境中，會導致濾網使用壽命縮短，若灰塵或異味持續存在，則應該更換濾網。
- HEPA 高效濾網及活性炭陶瓷球濾網不得水洗清潔

## 開 / 關

- 按壓 [開/關] 鍵，啟動機器。操作介面同時亮起，並發出「短音」提示音。機器進入「一般除濕」模式。
- 開機後，風量預設值為「自動」，並自動開始偵測室內的空氣品質。
- 想關機時，按壓 [開/關] 鍵，關閉機器。

# 使用方法

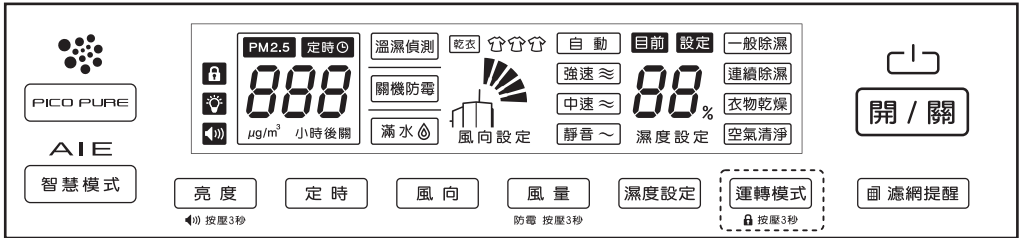

## 運轉模式

### 一般除濕

- 可以依照所設定的濕度，進行運轉。
- 風量/風向/定時/PICO PURE，均可依照喜好設定。
- 為確保使用安全，機器連續運轉12小時後自動關機。
- 可以設定關機防霉功能。

### 連續除濕

- 機器不間斷除濕，無法調整濕度設定。
- 風量/風向/定時/PICO PURE，均可依照喜好設定。
- 機器一直運轉到滿水或12小時後自動關機。
- 可以設定關機防霉功能。

### 衣物乾燥

- 當衣物乾燥模式啟動時，風量強制在自動模式，無法設定。
- 風向可以選擇，請參考風向操作說明。
- 衣物乾燥狀態

乾衣 

乾燥開始

- 依據衣物的種類、數量、吊掛的方式，房間的環境等，會影響實際的乾燥狀態。

乾衣 

約1/3乾燥

- 當衣物乾燥啟動時，強制PICO PURE啟動，用以脫臭除菌，無法手動解除。

乾衣 

約2/3乾燥

乾衣  (閃爍)

乾燥終了  
※保持乾燥運轉

- ※衣物乾燥終了後，機器60分鐘內將持續低速運轉，主要目的是讓衣物保持乾燥，衣物不回潮。

乾衣

運轉結束

### 空氣清淨

- 用以淨化室內空氣。
- 風量/風向/定時/PICO PURE，均可依照喜好設定。
- 濕度顯示為實際環境濕度，不可設定。
- 壓縮機不啟動。

### 按鍵鎖啟動

- 開機狀態下按壓 **運轉模式** 鍵持續3秒時按鍵鎖啟動，LCD **!** 亮起除可開關機外，此時操作其它按鍵皆無效。

### 按鍵鎖解除

- 開機狀態下按壓 **運轉模式** 鍵持續3秒時按鍵鎖解除，LCD **!** 熄滅，此時可以操任何按鍵。
- 當水箱為滿水狀況時，需先排除滿水(倒掉)後，按鍵鎖才會接受解鎖操作。
- 當斷電時按鍵鎖會自動解除，若需啟動按鍵鎖時，必須重新設定。

# 使用方法

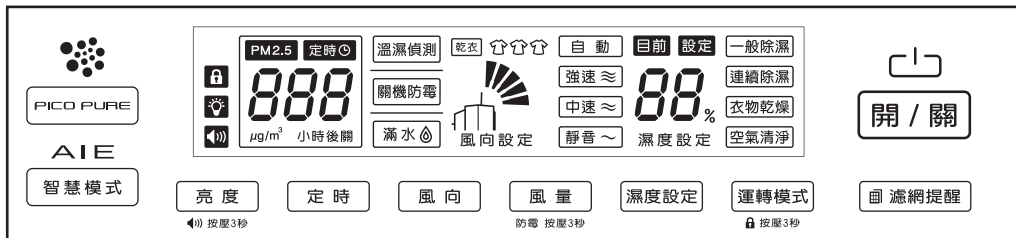

## 智慧模式

- 按壓<sup>[智慧模式]</sup>鍵，啟動智慧模式，AIE 燈亮。
- 再按一次<sup>[智慧模式]</sup>鍵，關閉智慧模式，AIE 燈滅。
- 開啟智慧模式功能時，會依照內定的智慧模式(清淨/除濕)運轉，無法設定濕度/風向/風量/定時關機等功能；<sup>[PICO PURE]</sup>可以設定ON或OFF。

## PICO PURE

- 按壓<sup>[PICO PURE]</sup>鍵，啟動PICO PURE，<sup>[AIE]</sup>燈亮。
- 再按一次<sup>[PICO PURE]</sup>鍵，關閉PICO PURE，<sup>[AIE]</sup>燈滅。

## 亮度

- 按壓<sup>[亮度]</sup>鍵，可以設定LED燈的亮與滅。
- 當<sup>[AIE]</sup>燈亮時，LED燈亮。
- 當<sup>[AIE]</sup>燈滅時，LED燈滅。但電源燈變暗但不會熄滅。
- 模式變更時，<sup>[AIE]</sup>燈無論開或關，LED螢幕都會亮15秒後熄滅。

### 按鍵音 操作方法

- 持續按壓<sup>[亮度]</sup>鍵3秒，可以開啟或關閉提示音。
- 當<sup>[AIE]</sup>燈亮時，操作時會有提示音。
- 當<sup>[AIE]</sup>燈滅時，操作所有功能時，不會有提示音。
- 機器斷電後取消設定，若須關閉按鍵音，請重新設定。

## 風向

可以設定風向角度



## 風量

想作風量變化時  
(出廠預設定)



- 若室溫超過30°C時，機體進入保護，風量及風向無法調整。

### 「關機防霉」功能開啟

- 開機狀態下持續按壓<sup>[風量]</sup>鍵3秒，機器將於關機後，送風運轉30分鐘來風乾機器內部。
- LCD中<sup>[關機防霉]</sup>亮起。

### 「關機防霉」功能關閉

- 若想停止此功能，請持續按壓<sup>[風量]</sup>鍵3秒，機器停止關機防霉風乾運轉。
- LCD中<sup>[關機防霉]</sup>熄滅。
- 機器出廠並無設定防霉功能，需自行設定；機器斷電後則取消設定。
- 一般除濕/連續除濕/AIE模式下，可以設定「關機防霉」功能。

## 定時

運轉中想使用定時關機



- 時間設定後，每按一次<sup>[定時]</sup>鍵，設定時間由01、02、...、12、00、01、...方式改變。
- 定時關機時間設定後，會計算顯示剩餘的時間，例如：設定「9小時」，當剩餘8小時時，會顯示「8小時」，其他以此類推。
- 定時關機時間設定後，即使水箱滿水運轉停止，仍繼續時間的計算。

# 排水方法

## 水箱滿水的處理方法

■ 當水箱的水位達到滿水線(約4.8公升)時，自動停止運轉。滿水時，LCD顯示中「滿水」及機體前面滿水指示燈會持續點滅(當設定滿水提示音為開時，會有約6聲嗶..嗶..嗶..提示音)。

■ 請依下列步驟排水

① 手輕扶機體，將水箱慢慢取出。

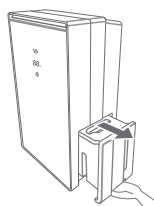

② 握住水箱把手，將水箱提至排水處。

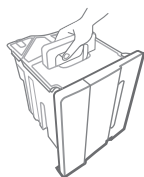

③ 壓住水箱蓋，將水箱排水口打開。

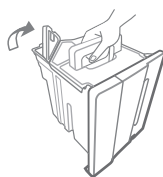

④ 手持水箱把手及托住水箱底部，將水排乾。



## 連續排水的使用方法

■ 若附近有排水處，可連接水管使用連續排水功能。請依下列步驟操作

■ 須購置市售塑膠水管

- 內徑: 12.5mm
- 長度: 比除濕機到排水位距離多出30公分

※提醒

請注意當排水管内水溫和周圍溫度存在溫差時有可能在排水管表面結露，請根據具體情況採取保溫措施。

① 拔下電源插頭，取出水箱。



② 打開排水口塞(只要將排水口塞往外旋轉90度即可，請不要將它拆下)

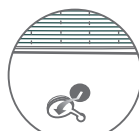

機體背面

③ 轉動止水器，裝上排水管，裝上水箱。

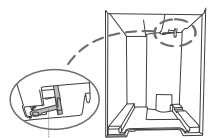

止水器

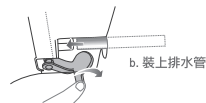

a. 轉動止水器  
b. 裝上排水管

### ⚠ 注意

■ 排水管要安裝牢固

請注意避免排水管彎曲及落差等現象，確實做好排水工作。如排水不順，可能導致漏水弄濕屋內財物，造成財物損失。

■ 注意不要使排水管周圍溫度低於攝氏零度

可能使排水管內的水結冰，而不能排水，導致漏水弄濕屋內財物。

### 安裝排水管時

正確例 從高位向向下排水

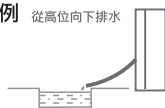

錯誤例 排水管中間彎曲或浸到水中



# 清潔與保養



進行以下的清潔保養前，請務必先將電源開關關閉，移除插頭後再保養，以免發生觸電的危險。

## 機身的清潔

- 空氣清淨除濕機表面請用柔軟的布擦拭。(髒污很嚴重時，請用含水或40°C以下溫水柔軟的布擦拭)

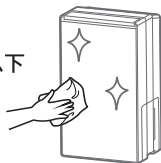

※注意

1. 不可用沖水清洗機身。
2. 擦拭時不可用揮發性物質或洗潔劑(如：揮發油、稀釋劑、拋光粉、酒精、石油等)會傷害機身。

## PM2.5感知器的位置

- ① 請先按壓" PUSH "處，蓋子彈開；

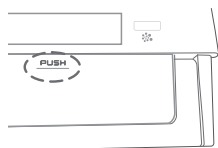

- ② 中央"黑色"盒子就是"PM2.5 感知器"。

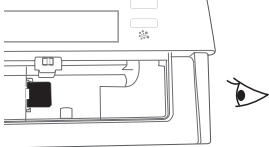

## PM2.5感知器的清潔

• 建議每兩個月清潔一次

- ① 由於上方，及兩邊均有卡勾固定感知器，需先向外解開上方卡勾後，再向上即可抽出感知器。

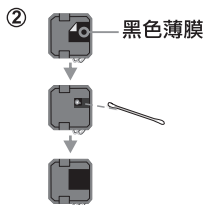
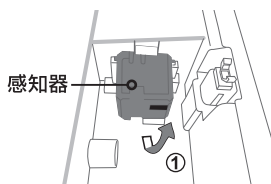

- ② 感知器上方有"黑色薄膜"，清潔前請先撕開。請用棉花棒清潔感知器；清潔完後，請將"黑色薄膜"貼回，並將感知器放回原固定處。

- ③ 最後蓋上前蓋板。

## 濾網的清潔

### 前置甲殼素抗菌濾網

- 建議使用清水或吸塵器清潔即可。

### HEPA 高效濾網

- 建議每2週可用吸塵器清潔保養。
- 此濾網非永久性耗材，濾網包裝袋打開後最多使用3年。

※注意

1. 吸塵器只能清潔濾網安裝時之正面，反面勿清潔。
2. HEPA濾網勿以水洗。HEPA濾網材質脆弱，清潔時應注意勿損毀濾網。

### 活性碳陶瓷球濾網

- 建議每2週可用吸塵器清潔保養，並放至通風處約10~20分鐘保持乾燥，以維持其效用。
- 此濾網非永久性耗材，濾網包裝袋打開後最多使用5年。

※注意：

1. 活性碳陶瓷球濾網保持乾燥時，勿以"高溫"方式避免其效能降低。
2. 活性碳陶瓷球濾網勿以水洗。

### 備註

- 本機更換濾網指示燈將在本機使用大約2000小時之後亮起。
- 更換時請諮詢聲寶服務站。

# 簡易故障排除

故障狀況	請先檢查以下問題點	故障排除
① 按鍵無法操作	• 滿水指示燈閃爍	• 移除水箱內的水 (P10)
	• 按鍵鎖鎖定	• 解除按鍵鎖 (P8)
② 未滿水但滿水指示燈在閃爍	• 水箱是否正確安裝	• 取出水箱然後重新安裝
	• 水箱安裝時是否曾遭撞擊	
③ 除濕水溢出	• 地板傾斜	• 請在平穩的地面上使用本產品
	• 水箱漏水	• 請通知聲寶服務站
	• 浮球脫落	
④ 水箱儲水不易 (除濕量少)	• 濾網是否阻塞	• 清潔濾網 (P11)
	• 環境溫度/濕度是否太低	• 溫度/濕度變低時, 除濕量也會變少
	• 濕度設定太高, 壓縮機不運轉	• 調整濕度設定 (P7)
	• 環境溫度是否在1°C~40°C以外	• 1°C~40°C以外的環境, 僅風扇運轉, 壓縮機不運轉
	• 冷媒洩漏, 雙八顯示 "E8"	• 請通知聲寶服務站
⑤ 水箱沒有存積水	• 是否設定在空氣清淨模式	• 正常, 空氣清淨模式不會積水
⑥ 衣物乾燥時間長	• 濕冷的空氣是否進入室內	• 儘可能在房間關閉狀態下使用
⑦ 衣物乾燥不佳	• 是否脫水不完全下乾燥	• 請完全脫水後再進行衣物乾燥
	• 濕冷的空氣是否進入室內	• 儘可能在房間關閉狀態下使用
	• 是否在電暖器附近使用	• 遠離電暖器避免誤判斷
	• 風是否吹向衣物全體	• 調整出風角度
	• 衣服是否重疊、間隔不足下乾衣	• 調整衣服間隔
⑧ 濕度無法降低	• 濕冷的空氣是否進入室內	• 儘可能在房間關閉狀態下使用
	• 室內是否有其他釋放水蒸氣的設備	• 關閉其他釋放水蒸氣的設備

# 簡易故障排除

故障狀況	請先檢查以下問題點	故障排除
⑨ 產生吱-吱音或嘶-嘶音或流水聲		<ul style="list-style-type: none"> <li>正常，此為除濕機內部冷媒之流動音。</li> </ul>
⑩ 即使是持續運行，空氣品質燈一直亮"紅色"。	<ul style="list-style-type: none"> <li>受到浴室等熱氣、噴霧產生的氣體影響。</li> </ul>	<ul style="list-style-type: none"> <li>請避免在有熱氣或噴霧的環境下使用</li> </ul>
⑪ 空氣有汙濁，但空氣品質燈仍為"綠色"。	<ul style="list-style-type: none"> <li>是否為汙垢難以吸入的位置</li> </ul>	<ul style="list-style-type: none"> <li>變更使用位置</li> </ul>
	<ul style="list-style-type: none"> <li>PM2.5感知器是否髒汙</li> </ul>	<ul style="list-style-type: none"> <li>請清潔PM2.5感知器 (P11)</li> </ul>
	<ul style="list-style-type: none"> <li>運轉模式變更或風量切換</li> </ul>	<ul style="list-style-type: none"> <li>此為正常現象</li> </ul>
⑫ 難以除去空氣中的汙物	<ul style="list-style-type: none"> <li>HEPA高效濾網是否髒汙</li> </ul>	<ul style="list-style-type: none"> <li>維護保養，若仍然無改善時，請更換新的濾網。</li> </ul>
⑬ 出風量少	<ul style="list-style-type: none"> <li>HEPA高效濾網是否髒汙</li> </ul>	<ul style="list-style-type: none"> <li>維護保養，若仍然無改善時，請更換新的濾網。</li> </ul>
⑭ 出風的氣味不好	<ul style="list-style-type: none"> <li>HEPA高效濾網是否髒汙</li> </ul>	<ul style="list-style-type: none"> <li>維護保養，若仍然無改善時，請更換新的濾網。</li> </ul>
	<ul style="list-style-type: none"> <li>活性碳陶瓷濾網效果不好</li> </ul>	
	<ul style="list-style-type: none"> <li>是否是在氣味較為強烈的房間使用本產品</li> </ul>	<ul style="list-style-type: none"> <li>在香菸或烤肉等氣味情況下使用本產品時，有時需要短時間內更換濾網。→此種用法，建議與屋內通風換氣一起使用。</li> </ul>

## 緊急處理方法

發生以下情形，請立即停止運轉並與聲寶指定維修站聯繫：

- 無熔絲開關或保險絲經常跳脫或熔斷時
- 誤將異物引入機體內部時
- 電源線或插頭異常發熱時

當機體有異常現象發生時，請盡快關閉電源開關，移除電源插頭，並通知聲寶授權的客戶服務中心處理，切勿自行打開機體，以免發生危險。

# 產品規格

型號	DHY-GC18PC	DHY-GC14PC
機體尺寸	寬 390X 高 691X 深 275 mm	
產品重量	21kg	19.5kg
額定電壓 / 額定頻率	110V/60Hz	
潔淨空氣提供率 (CASR)	4.01cmm	4.05cmm
能源效率	0.083cmm/W	0.091cmm/W
能源因數值	3.13L/kWh	3.14L/kWh
待機功率	1.00W	1.00W
總額定消耗電功率	240W	186W
機能種類	B 型 (5~35°C 適用)	
額定除濕能力	18L/日	14L/日

委製商：聲寶股份有限公司

地址：桃園市龜山區大華里頂湖路26號

RoHS限用物質含有情況標示資訊請參考下列網址：<http://www.sampo.com.tw/>

操作說明：點選頁面右下方之RoHS專區，輸入產品型號後按確認。

## 保固與服務

若您需要相關資訊，請進入 [www.sampo.com.tw](http://www.sampo.com.tw)  
或聯絡授權的客戶服務中心或聲寶集團之服務站。

**請善用客戶服務專線 0809-010-666**

### 廢電器處理方法

請洽行政院環保署資源回收管理基金管理委員會。

免費服務專線：0800-085-717 (0800-你幫我-清一清)

**請勿自行隨意丟棄，以免造成環境污染，謝謝合作！**

機型		機號		購買門市/通路店章
購買日期	年	月	日	
姓名				
電話/行動電話				
住址				
				(店章應含店名、店址、電話)
				<input checked="" type="checkbox"/> 到府服務
<p>謝謝您的惠顧/請詳閱背面服務保證說明</p> <p>為維護您的權益，請要求經銷商詳實填寫購買日期並蓋店章，並於購買產品後一個月內上網登錄。可享受本公司自購買日起之完整保證服務(詳見背面)。</p> <p>請妥善保存，並於本公司工程師前往服務時主動提示本保證書以享受權益。</p> <p>※請務必填妥購買日期並蓋店章以確保應有權益。</p>				
				 <p>為保障您購買產品之保固權益，請上網註冊，加入會員還可享不定期之優惠活動!</p>

## 服務保證範圍

保證別	產品類別	主要零組件	保證年間
全機保證	空氣清淨機	全機零組件(消耗材除外)	3年
	除濕機		
主要零件特別保證	食物調理機	馬達	7年
	除濕機	壓縮機	5年
上網註冊請於購買產品一個月內申請			

- ◆ 本服務保證內容之範圍不包含產品內外部外觀及任何隨機附贈之產品、消耗品(如電池、燈泡、濾網等)及相關配件產品(包裝材、遙控器、說明書等)之損壞或遺失。
- ◆ 若產品於非家庭使用(如營業場所、公共場所、政府機關、學校及工廠等)或特殊地區(如海邊、硫磺區、溫泉區等)時，自購買日期起全機商品保證期限為一年。
- ◆ 如經本公司工程師檢查後判定屬於因安裝不良引起之故障或危險安裝無法處理時，請顧客聯絡原安裝之電器行負責處理，本公司不負安裝保固之責任。
- ◆ 若未於購買一個月期限內上網完成保證書登錄或與客戶服務專線聯絡，以機體機號換算製造日期，三個月後翌日起計算保固期間。
- ◆ 若產品為福利品，全機零組件保證期限一年，但外觀不保固。
- ◆ 本保證書服務範圍條款僅適用本次購買之機型。

- ◆ 除另有契約規定外，服務區域限依官網揭示為準。
- ◆ 保證期間外之檢修或調整服務，不論是否更換零件，按公司規定酌收「外出基本費」。
- ※ 本保證書，依照所刊載之內容提供保固服務；請妥善保管，恕不補發。
- ※ 保固期間內若有發生故障至門市洽詢時，請提出本保證書。
- ※ 若有漏填購買日期或未加蓋門市/通路店章之情形，請保留購買證明，否則本保證書則視為無效。

### ※注意事項：

- 如有下列情形之一者，雖在保證期間內亦不予免費優待：
- 偏遠地區及山區之服務，不論是否超過保證期間均酌收服務費。
  - 因使用之過失或使用錯誤，以致商品故障或損毀。
  - 擅自改裝商品或經外人檢修所引起之故障或損毀。
  - 安裝位置之遷移或搬運所引起之故障或損毀。
  - 由於天災地變或人為引起之故障或損毀。
  - 違反說明書安全使用而導致產品不良。
  - 未提供保證書。