

使用說明書

SAMPO

聲寶多媒體液晶顯示器(家庭用)

適用機種 **EM-55GF610**
EM-55GFT610

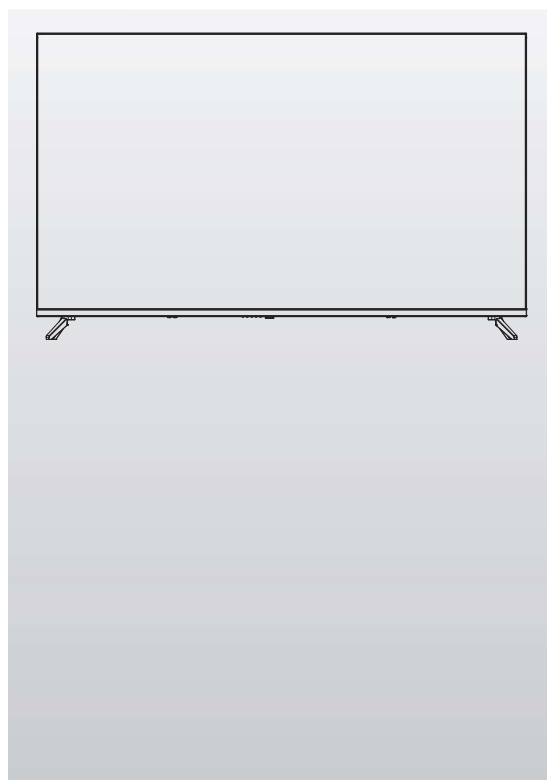

目錄

頁

安全注意事項	1~2
安裝注意事項	3
使用注意事項	4
清潔注意事項/維修服務	5~6
多媒體顯示器包裝清單及選購配件	7
了解你的多媒體顯示器/遙控器	8~9
連接您的多媒體顯示器	10~11
基本操作	12
目錄選單	13~22
多媒體輸入模式操作說明	23~24
故障檢修	25~26
支援顯示作業模式	27
多媒體顯示器規格	28
壁掛架選購	29
腳座安裝	30
廢電器處理方法	31

使用本產品前請先詳細閱讀本使用說明書，以便正確的使用本產品。
請將本使用說明書放置在隨時可取用的地方。

隨同產品發行保證書，請於購買時注意索取並要求經銷商填妥購買日期及蓋店章，以確保您的權益。

安全注意事項(請務必遵守)

為了防止給使用者和他人造成意外的危害和財產的損害，請務必遵守下述事項。

- 對於無視本說明書表示內容而採取了錯誤的使用方法而可能會造成的危害及損害程度，將以下列標誌進行區分和說明：



警告

此標誌的意思指“有造成死亡或重傷的可能”。



注意

此標誌的意思指“有造成負傷或商品周圍財產損害的可能”。





- 對於須遵守的內容種類，將以下列圖形符號來區分和說明(下列圖形符號為表示例)：



此圖形符號的意思指“禁止”之意。

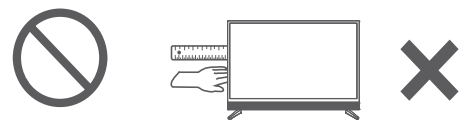

此標誌的意思指務必遵照指示“強制”實行之意。

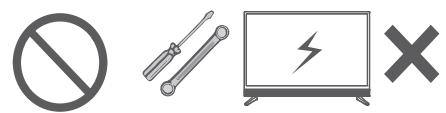
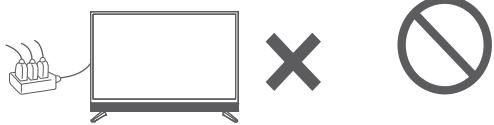
 警告	
<p>●請勿對顯示器面板表面施加壓力，以免顯示器面板毀損。</p> 	<p>●若產品發出怪聲或怪味等故障情形，繼續使用顯示器是有危險性的，請立即拔掉電源插頭，連絡服務中心進行維修。</p> 
<p>●請勿將手或使用異物伸入機體內部。</p> 	<p>●請使用本產品所附之電源線，以確保用電安全。</p> 
<p>●切勿自行拆卸顯示器，因為內部有觸電的危險，內部的檢查及調整，請委託由專業服務人員處理。</p> 	<p>●請使用獨立插座，切勿任意連接電線或延長線及插座，以免電力過度負載。</p> 

安全注意事項(請務必遵守)

⚠ 注意

- 顯示器在使用中遇到較強的外來干擾時(過多的靜電或打雷，使用電源電壓異常等等)，可能會發生不能接受操作指令的情況；請關閉主電源開關，經30秒後，重新再進行操作。



- 本產品是針對一般市場使用之家用產品，各國電壓及視訊系統不盡相同，若在其他國家使用前請先確認電壓及視訊系統。

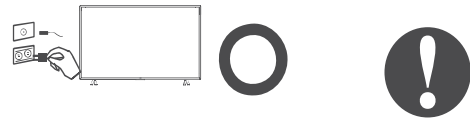

- 本產品使用電源電壓為AC 110V ~ 50/60Hz。



- 發生閃電打雷時，請拔掉電源插頭，以免發生雷擊。

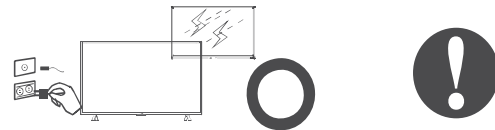

- 遙控器若長時間不使用時，請將內部電池取下，以防止電池漏液損壞遙控器。使用時，請勿長時間壓住按鍵，以免電池過度消耗。

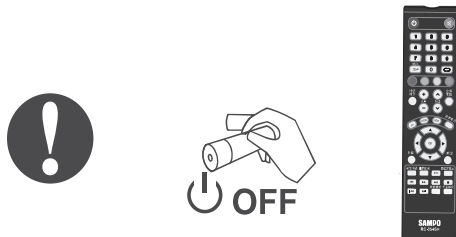

- 需戴手套才可接觸破損的液晶面板，以免割傷皮膚或直接接觸到液晶，若液晶不慎碰觸眼睛或皮膚請立即用清水沖洗並送醫治療。

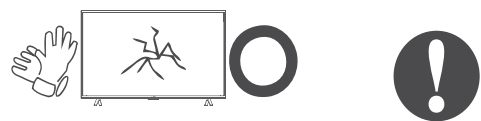

- 遙控器請放至於乾燥的地方並且遠離潮濕以及水源處。

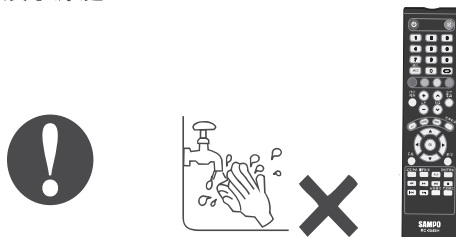

- 本電器不預期供生理、感知、心智能力、經驗或知識不足之使用者(包含孩童)使用。除非在對其負有安全責任的人員之監護或指導下安全使用。

- 孩童應受監護，以確保孩童不嬉玩電器。

安裝注意事項



注意

- 請將本機放置在平穩的桌上，若用壁掛方式請確定牆壁與結合體皆安全穩固。



- 本產品為家用產品，不適合安裝於車內、飛機及船艙使用。

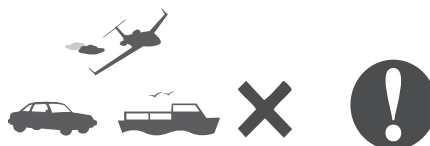

- 將本機壁掛嵌入於室內裝潢時，應與牆壁保留10公分以上的散熱空間。

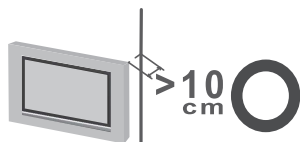

- 請勿將顯示器安裝於密閉或通風不良的櫥架中。

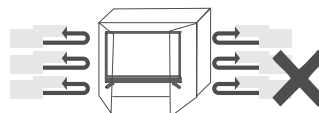

- 請勿將本產品置於高溫，潮濕或多灰塵以及陽光可直接照射的地方；例如室外廣場、浴室、廚房、游泳池等場所。



- 為提高穩定，避免意外翻倒請在顯示器背面壁掛孔上插入螺栓，並鎖緊。使用螺栓將壁掛架裝設於牆上，對準顯示器背面壁掛架與螺栓位置，以牢固繩索緊密連接並保持平行。

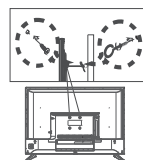

螺栓、支架與繩索為選購配件



- 請勿將產品電源線插頭插在無認證的電源延長線插座上及或同一插座有多個插座上避免有走火發生。

若上述有不正常使用下造成產品故障或其他事故不在保固範圍內及不負責賠償責任。



本公司及著作人不對於此手冊的相關內容及適合於某特定目的保證或擔保。本公司保有修訂本出版品的權利，內容如有變更，恕不另行通知。

使用注意事項



注意

- 長時間不使用本產品時，請將電源線拔掉。

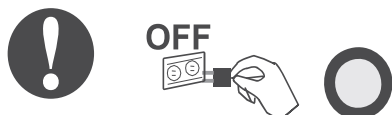

- 電源啟用時請勿將插頭拔下。

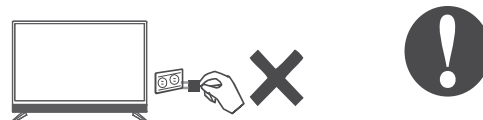

- 搬運或移動本產品時務必拔下電源插頭，並需兩人以上協力以確保安全。



- 請勿長時間顯示靜止畫面，因為會導致影像殘留。



- 顯示器從溫度低的環境突然搬入較溫暖的環境時會產生結露，此時不可立即開機使用，請將電源關閉並放置一段時間後再行使用。

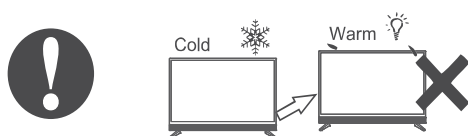

- 本產品請勿放在微波爐、冷氣機、電冰箱...等電器產品上方，以免引發火災或其他干擾的危險。

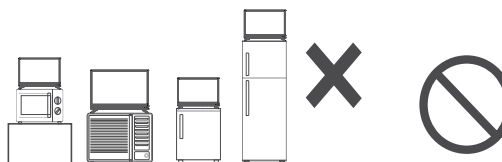

- 2歲以下幼兒不看螢幕，2歲以上每天看螢幕不要超過1小時。



- 使用30分鐘請休息10分鐘。
最大使用環境溫度40°。



- 請不要掩蓋或阻塞機體背後散熱孔以免妨礙機體散熱。
- 請不要讓任何物體壓迫電源線或信號連接線。
- 請不要讓本電源線或信號線經過走道或人們可能常走動的地方，以免線體被踩到。
- 使用過度恐傷害視力。

注意事項

- ◆本電器不預期供生理、感知、心智能力、經驗或知識不足之使用者（包含孩童）使用，除非再對其負有安全責任的人員之監護或指導下安全使用。
- ◆孩童應受監護，以確保孩童不嚙玩電器。

清潔注意事項



注意

- 清潔機器時請將電源線拔掉，面板請使用乾布擦拭，勿用噴霧式清潔劑或有機溶劑擦拭，以免破壞面板表面。

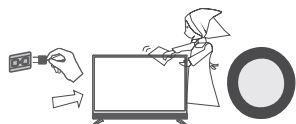

- 外殼擦拭必須使用軟布擦拭，不可使用揮發油，香蕉水等化學液體擦拭，以免塑膠外殼變質或塗料脫落。



- 請勿讓任何液體滲入機體內部，以免機器發生故障。

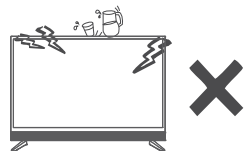

- 切勿自行拆卸顯示器進行清洗。



維修服務

 注意

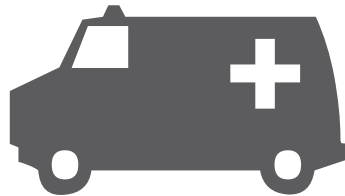

發生以下情形時請立即拔掉電源，並通知服務人員檢修。

- 電源線或電源插頭損壞。



- 機器各功能無法依說明書手冊操作或機器功能有明顯改變時。

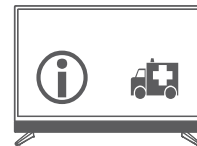

- 物品掉落機器內或有液體傾倒入機器內；機器置於水中或雨中。

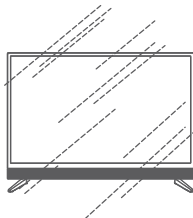

- 機器曾經掉落或外觀受損。



多媒體顯示器包裝清單及選購配件



以下為多媒體顯示器包裝清單及選購配件。

註:1.壁掛架為選購配件，若您沒有選購該產品，則交貨時不會包含該產品。

2.壁掛架規格請參考(壁掛架選購)說明。

① 顯示器

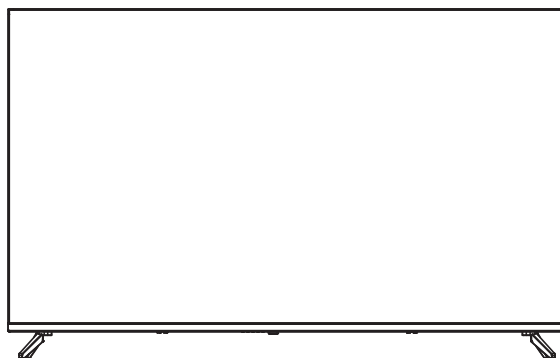

② 遙控器



③ 電池

(規格: 電池 AAA)



* 2顆



廢電池請回收

④ 使用說明書



⑤ 腳座固定螺絲

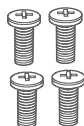

* 4顆

(機械牙BB4x25mm)

⑥ 有孔擋片

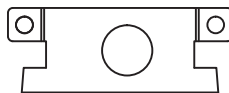

了解您的多媒體顯示器

前視圖

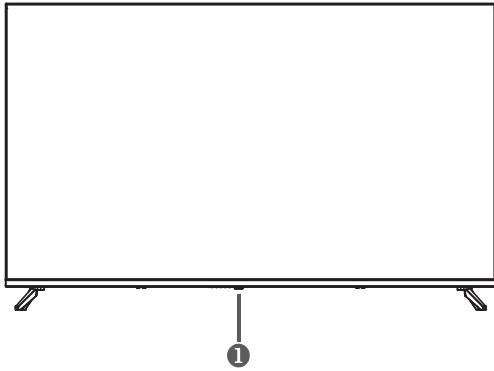

註 不同機型外觀略有差異，請以實物為準。

1 電源狀態指示燈/遙控接收區

後視圖

1 端子連接埠

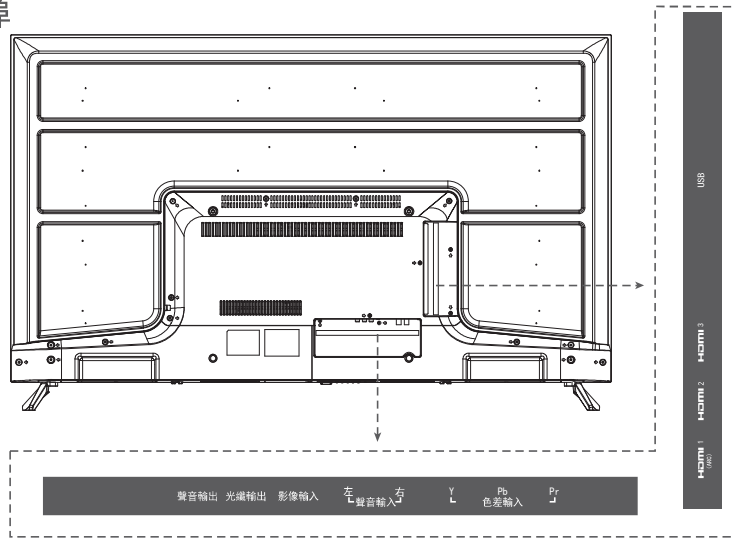

2 電源鍵及功能按鍵

- 1 電源
- 2 頻道-
- 3 頻道+
- 4 音量-
- 5 音量+

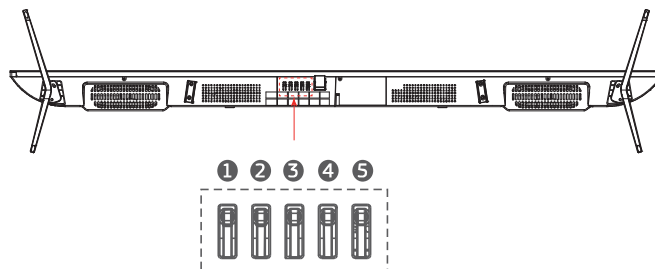

了解您的遙控器

遙控器 (因機種、功能與訊號源不同, 部分按鍵無作用, 實際機型以出貨為主)

電源鍵
開啓待機中的顯示器或
關閉使用中的顯示器。

數字鍵
數字輸入鍵

輸入選擇鍵
選擇信號來源。

紅色鍵 綠色鍵
黃色鍵 藍色鍵
請依畫面指示操作。

喜愛頻道鍵
設定喜愛頻道列表

狀態顯示鍵
顯示目前觀看模式
之訊息。

音量調節
按音量+可增加音量,
按音量-可減少音量。

AV模式直接鍵
進入AV模式。

USB模式直接鍵
直接進入USB模式。

OK鍵/選擇/調整/確認鍵
進入目錄選單後需由
選擇鍵▲與▼, 調整
鍵◀與▶及OK鍵, 調
整設定值。

目錄鍵
按目錄鍵, 可開啓或
關閉目錄選單。

切換模式直接鍵
直接進入所選擇之模式。

畫面比例鍵
調整畫面顯示比例。

USB快捷鍵

USB媒體文件播放功
能快捷鍵。

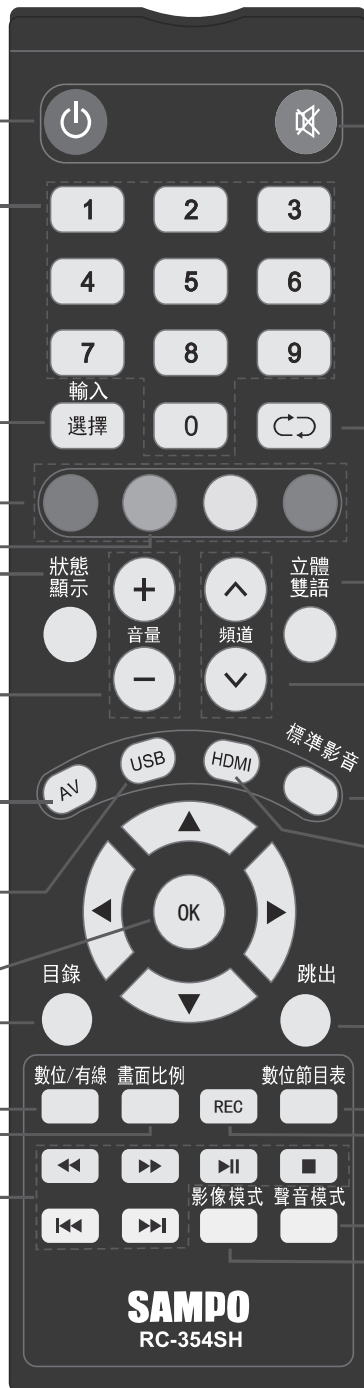

靜音鍵
按下此鍵, 聲音會
立即消失, 再按一
次則會恢復原來的
音量。

兩台互換鍵
按此鍵快速回復到先前所
收視的頻道。

立體/雙語
ATV模式下, 此鍵切換
立體聲、單聲,
DTV模式下, 此鍵切換
音訊語言

頻道模式
按頻道▲可選擇數字較大
之頻道, 按頻道▼可選擇
數字較小之頻道。

標準影音鍵
將顯示器影像及聲音設計
值恢復到產品出廠的標準
設定值。

HDMI模式直接鍵
直接進入HDMI模式,
以循環HDMI1~HDMI3
方式切換。

跳出鍵
進入目錄選單後, 按
此鍵可跳出目錄選單。

數位節目表
預覽數位頻道表。

錄影鍵
啓動數位頻道錄影功能。

聲音模式
選擇聲音模式。

影像模式
選擇畫面之影像模
式。

遙控器可控制直線距離10公尺, 可控制角度為左右
30度(距離5公尺)。請將遙控器對準遙控接收區。

連接您的多媒體顯示器

輸出入端子連接示意圖



1. 本圖示為示意圖，實際端子裝配請以出貨實機為準。
2. 示意圖中僅部分線材搭配出貨，請參閱包裝清單，其他線材請視實際需要選購。
3. 連接外部端子設備請詳閱該設備之使用說明，如有疑問請洽該公司客服。
4. 不當操作造成該外部設備損害，不在保固範圍或維修範圍之內。
5. 色差輸入與AV輸入使用同一組聲音輸入。
6. 將電腦音效卡輸入的聲音信號連接到顯示器RGB相對應的聲音輸入端子上。

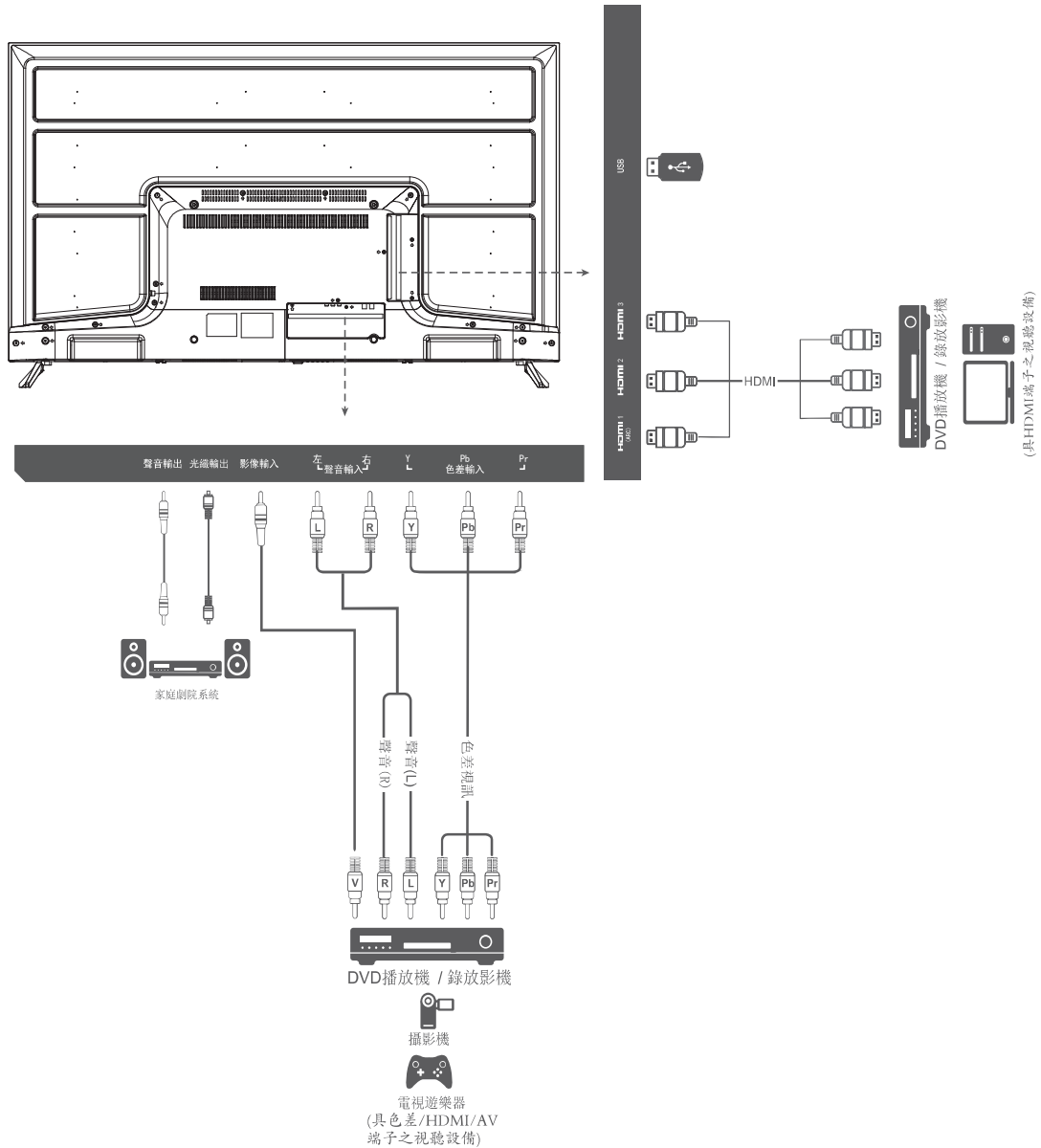

連接您的多媒體顯示器

數位光纖聲音輸出端子



支持SPDIF 訊號。

使用USB端子



USB

- 1.將USB儲存設備，連接到顯示器USB輸入端子上。
- 2.本機USB輸入僅支持FAT32格式。

使用HDMI端子



HDMI

可連接使用有HDMI高畫質影像/聲音訊號輸出裝置。若您的電腦搭載有DVI數位輸出端子，您可以使用DVI轉HDMI轉接線，DVI一端連接到電腦上，另一端HDMI連接在顯示器背面的HDMI端子上即可。



本機種所設計HDMI端子支援DVI，如您需連接DVI週邊，需自行購買DVI to HDMI轉接線。

AV輸入/色差輸入



AV輸入



色差輸入

請將轉接線端子連接到AV輸入/色差輸入的端子上。將轉接端子，連接到DVD光碟機的相應顏色輸出端子上。
(AV/色差/電腦共用聲音輸入: 1. AV/色差聲音輸入: 將紅色與白色聲音端子(R/L)連接到顯示器AV紅色與白色聲音端子上。
2. 電腦聲音輸入須用1對2轉接線紅色與白色聲音端子(R/L)對接連接到顯示器AV紅色與白色聲音端子上。)



- 1.如果未正確連接，可能導致影像變成黑白或顏色失真。
- 2.請檢查並確認各條線皆依照對應的顏色連接。

聲音輸出端子



部分機型使用3.5mm Line Out轉接端子，請將轉接線端子連接到聲音輸出的端子上。將轉接端子紅色與白色的端子，連接到擴大機或主動式喇叭上相對應的紅色與白色的聲音輸入端子上(R/L)。



請勿直接當耳機孔輸出使用避免造成聽力受損。

基本操作

開/關機

- 1.請確認電源線正確的連接到顯示器上，插頭也正確的插在插座上。
- 2.此時顯示器為關機狀態，狀態指示燈為亮，按下遙控器上的電源鍵可開機。
- 3.若要關機，請再按一次電源鍵，此時顯示器為關機。
- 4.關機(待機燈亮紅色)，開機(指示燈亮藍色)。

開啟/關閉目錄(選單)

- 1.開啟/關閉目錄選單皆按目錄鍵。
- 2.進入主目錄選單後，按◀或▶鍵選擇欲調整的項目。
- 3.再按遙控器▲或▼鍵，再進入次目錄選單修改該選項之設定值。

音量調整

按音量+鍵以增加音量；按音量-鍵以減少音量。

選擇信號輸入模式

按輸入選擇鍵以選擇訊號輸入模式。
當出現選擇畫面時，您可以再按▲或▼鍵選擇，
切換到您想要的輸入模式。



目錄選單

影像設定

影像設定可根據你個人喜好的影像模式、對比度、亮度、顏色、色調、清晰度、色溫、降噪、HDR、HDMI 模式等相關項目，讓您自行調整至最滿意的參數值。

你可依下列步驟進行設定：

1. 按目錄(選單)鍵，並確認主目錄出現在螢幕上。
2. 按◀或▶鍵移到(影像)的選項上。
3. 再按▲或▼鍵選擇細項設定，按OK(確認)鍵進入，按▲/▼/◀/▶鍵來設定所要調整之細項。



目錄選單

影像設定

影像設定細項如下說明。

- **影像模式** 可選擇設定值：動態、標準、柔和、用戶（在用戶模式下，可進行對比度、亮度、顏色、清晰度、色溫等設定值進行調整，但輸入源不同可能調整項目也不同。）
- **對比度** 可調整顯示器影像的明暗對比狀況，預設值為50，調整範圍0 到100。
- **亮度** 可調整顯示器影像明暗對比狀況，預設值為50，調整範圍0到100。
- **顏色** 可調整顯示器影像的顏色，預設為50，調整範圍0到100。
- **色調** 可調整顯示器影像的色調，預設值為50，調整範圍0到100。（此選項只限定AV信源可調整）
- **清晰度** 可調整顯示器影像的清晰度，預設值為50，調整範圍0到100。
- **色溫**（調整顯示器畫面色溫呈現暖色或者冷色效果，出廠預設值為標準）
 - 冷色：使白色色度呈現較藍色色調
 - 標準：使白色色度呈現較均衡的色調
 - 暖色：使白色色度呈現較紅色色調
- **降噪** 可利用此選項進行收視畫面品質調整：關/低/中/高，預設為中。
- **HDR** 可利用此選項進行收視畫面品質調整：低/中/高，預設為中。
- **HDMI 模式**
可利用此選項進行HDMI 信源收視畫面比例調整，可調整比例：自動/16:9/電腦，預設值為16：9。

目錄選單

聲音

聲音設定可根據你個人喜好的聲音模式、高音、低音、平衡、自動音量、環繞聲、數位光纖聲音輸出、輕聲關機等相關項目，讓您自行調整至最滿意的參數值。

你可依下列步驟進行設定：

1. 按目錄(選單)鍵，並確認主目錄出現在螢幕上。
2. 按◀或▶鍵移到(聲音)的選項上。
3. 再按▲或▼鍵選擇細項設定，按OK(確認)鍵進入，按▲/▼/◀/▶鍵來設定所要調整之細項。



目錄選單

聲音

聲音設定細項如下說明。

- 聲音模式
可選擇聲音輸出模式：標準、音樂、影片、運動、用戶。當模式為用戶時，可自行調整高音、低音設定，預設值為50，調整範圍0到100，出廠預設值為標準。
- 高音
可選擇高音輸出，預設值為50，調整範圍0到100。
- 低音
可選擇低音輸出，預設值為50，調整範圍0到100。
- 平衡
左/右喇叭兩邊音量大小控制：預設值為0（中間值），調整範圍-50到50。
- 自動音量
可開啟自動音量功能，可選擇：開啟/關閉，預設值為關閉。
- 環繞聲
可開啟環繞聲功能，使環場聲應更立體，可調整項目有：關閉、環繞。
- 數位聲音光纖輸出
可選擇數位聲音光纖功能，可選擇：關閉/PCM/自動，預設值為PCM。
- 同軸音頻延遲
同軸音頻延遲，調整範圍20到250。
- 揚聲器（僅在HDMI1 ARC功能支援）
可控制擴大器外部音響聲音，可選擇：開啟/關閉。
- 輕聲開機
輕聲開機功能，可選擇：關閉/靜音/音量5/音量10/音量15/音量20。
- 喇叭
可開啟電視喇叭功能，可選擇：開啟/關閉。

目錄選單

時間

時間設定可設定本機之時間、時區、關機時間、開機時間、定時關機、自動休眠、目錄顯示時間等設定。

你可依下列步驟進行設定：

1. 按目錄(選單)鍵，並確認主目錄出現在螢幕上。
2. 按◀或▶鍵移到(時間)的選項上。
3. 再按▲或▼鍵選擇細項設定，按OK(確認)鍵進入，按▲/▼/◀/▶鍵來設定所要調整之細項。



目錄選單

時間

時間設定調整細項如下說明。

- 時間
可設定目前時間，可調整項目：年/月/日/時/分
當接受數位訊號時，系統將自動取得時間資訊，此時此選項不可調整。
- 時區
目前時區預設定為臺灣GMT+8。
- 關機時間
可設定任何時間進行顯示器關機動作，當功能設開時可進行項目 時 分調整。
- 開機時間（注釋：開機時間是依接受數位電視訊號頻道時間）
可設定顯示器調整關閉，一次，每天，星期一週五，星期一週六，週六週日，星期日。具體時間，時：00至23時，分：01-60。
- 定時關機
可設定顯示器調整關閉，10分，20分，30分，60分，90分，120分，180分，240分。
- 自動休眠
可設定顯示器如無接受到遙控器指令於多少時間後進行關機，可調整項目：永不/4小時/6小時/8小時。
- 目錄顯示時間
可設定目錄選單可以顯示的時間段，可選擇：5秒、15秒、30秒。

目錄選單

鎖定

鎖定設定可設定本機之系統鎖定、設置密碼、頻道鎖、按鍵鎖、酒店模式等設定。

你可依下列步驟進行設定：

1. 按目錄(選單)鍵，並確認主目錄出現在螢幕上。
2. 按◀或▶鍵移到(時間)的選項上。
3. 再按▲或▼鍵選擇細項設定，按OK(確認)鍵進入，按▲/▼/◀/▶鍵來設定所要調整之細項。



目錄選單

鎖定

鎖定設定調整細項如下說明。

- 系統鎖定
可選擇系統鎖定，可調整項目：關閉/開。
- 設置密碼
可設定密碼。
- 頻道鎖
可選擇頻道鎖設置鎖定狀態。
- 按鍵鎖
可選擇按鍵鎖設置鎖定狀態，預設為鎖定狀態。
- 酒店模式（設置密碼之後方可進入設定。）
可選擇酒店模式，可調整項目：關閉/開。

目錄選單

設定

設定可讓您調整顯示器的語言、聲音語言、字幕語言、聽障、PVR 文件系統、畫面比例、藍背景、回復出廠設定、軟件更新 (USB)、HDMI CEC、HDMI EDID、環繞、軟件版本等設定。

你可依下列步驟進行設定：

1. 按目錄(選單)鍵，並確認主目錄出現在螢幕上。
2. 按◀或▶鍵移到(設定)的選項上。
3. 再按▲或▼鍵選擇細項設定，按OK(確認)鍵進入，按▲/▼/◀/▶鍵來設定所要調整之細項。



注意 僅在HDMI信源模式下才顯示HDMI EDID項目。

目錄選單

設定

設定調整細項如下說明。

- 語言
可設定OSD目錄語言為繁體中文或English。
- 聲音語言
預設為繁體中文。
- 字幕語言
預設為繁體中文。
- 聽障
預設為關閉。
- PVR文件系統
預設為關閉。
- 畫面比例
可選擇：自動/4:3/16:9/放大1/放大2/電腦，預設值為16:9。
- 藍背景
可選擇開啟與關閉，當無訊號時，選擇開啟則畫面顯示藍畫面，選擇關閉則畫面顯示黑畫面。
- 回復出廠設定
回復顯示器到初始設定狀態。
- 軟件更新(USB)
供維修人員做軟體升級使用。
- HDMI CEC
進入後可選擇HDMI CEC、HDMI ARC、自動休眠、電視自動開機、設備控制、設備列表、設備菜單；
HDMI CEC、HDMI ARC、自動休眠、電視自動開機、設備控制，可選擇：開/關閉，預設值為關閉。
設備列表、設備菜單可顯示當前連接設備。
- HDMI EDID
可設置為EDID1.4/EDID2.0，預設值為EDID1.4。
- 環境
可設定家庭模式/賣場模式，預設為家庭模式。
- 軟件版本
顯示當前的軟件版本號。



1. HDMI1支援ARC，HDMI2/3不支援。
2. ARC與CEC各家廠牌設計有些許不同，無法相容所有可支援相關播放及音響產品設備。

多媒體輸入模式操作

USB輸入操作說明

您可在本產品上讀取USB裝置中所儲存的的多媒體資料。請搭配遙控器操作。

您可依下列步驟進入設定：

- 1.按輸入選擇鍵選取USB或按遙控器上USB直接鍵進入USB模式。

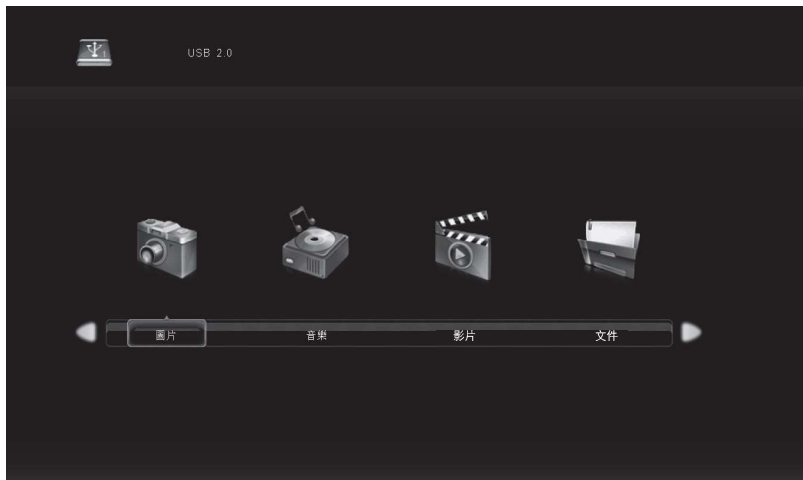



















- 2.按遙控器調整鍵◀或▶選擇圖片、音樂、影片、文件，再按OK鍵進入。
- 3.待讀取檔案後，再進入所選取的資料夾，再開始操作功能。
- 4.按遙控器調整鍵◀或▶與▲或▼選擇所要播放之檔案，按OK鍵選擇，按“▶▶”鍵播放檔案。在操作中按停止鍵或跳出鍵可回上一頁。
- 5.當您播放欣賞相關多媒體檔案時，也可按遙控器上之狀態顯示鍵，即可於顯示器螢幕上選擇所需的相關設定。



多媒體輸入模式操作





USB輸入操作說明

相關功能說明：

1.  按此鍵播放您所選擇的檔案，播放中再按此鍵則暫停播放中之檔案。
2.  按此鍵執行倒轉播放檔案。
3.  按此鍵執行快轉播放檔案。
4.  按此鍵執行播放上一個檔案，再按此鍵再執行播放上一個檔案。
5.  按此鍵執行播放下一個檔案，再按此鍵再執行播放下一個檔案。
6.  按此鍵停止播放您所選擇的檔案。
7.  按此鍵選擇重複模式，可重複播放當前文件夾中所有檔案。
8.  按此鍵執行A-B重複播放。
9.  按此鍵執行靜音或取消。
10.  按此鍵執行查看檔案訊息。
11.  按此鍵顯示當前檔案的訊息。
12.  按此鍵執行選時播放所選擇的檔案。
13.  按此鍵執行圖片逆時針90度方向旋轉。
14.  按此鍵執行圖片順時針90度方向旋轉。
15.  按此鍵執行放大圖片。
16.  按此鍵執行縮小圖片。
17.  按此鍵執行上下左右移動視圖。
18.  按此鍵執行圖片抓圖（可抓喜愛的圖片做為開機畫面）。

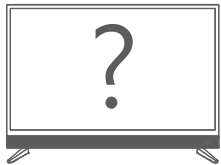
故障檢修

當機器發生故障時，在送修前請先檢視下列各項

故障現象		故障原因	故障檢修
	沒有影像	<ol style="list-style-type: none"> 1. 電源線是否接好？ 2. 主電源開關是否打開？ 3. 信號線是否接好？ 4. 機器是否在省電模式？ 5. 使用顯示器不支援模式？ 6. 亮度及對比不正確？ 	<ol style="list-style-type: none"> 1. 將電源線接好。 2. 按下主電源開關。 3. 將信號線接好。 4. 按電腦鍵盤或滑鼠上的任何按鍵。 5. 改設定為支援顯示的作業模式。 6. 調整亮度及對比。
	顏色不正常	<ol style="list-style-type: none"> 1. 顏色是否太淡或太濃？ 2. 信號線是否有接好？端子接腳是否有彎曲或折斷？ 3. 是否有延長信號線？ 4. 是否將色溫值調偏？ 	<ol style="list-style-type: none"> 1. 將信號線接好，或更換信號線。 2. 將信號延長線移除。 3. 將色溫值調至正常。
	畫面流動、閃爍	信號線是否接好？	將信號線接好。
	畫面太暗	亮度及對比控制是否調太低？	將亮度及對比調整至正常位置。

故障檢修

當機器發生故障時，在送修前請先檢視下列各項

故障現象	故障原因	故障原因	故障檢修
 <p>有聲音但沒有影像</p>		<ol style="list-style-type: none"> 1.輸入源是否有問題? 2.輸入源是否適當接好? 3.輸入信號是否超出頻率範圍? 	<ol style="list-style-type: none"> 1.確認輸入源方向。 2.正確地將信號線接好。 3.調整信號頻率至適用頻率。
 <p>有影像但沒有聲音</p>		<ol style="list-style-type: none"> 1.輸入源是否有問題? 2.音量是否調至最小? 3.聲音信號線是否連接好? 4.確認內部喇叭是否關閉? 	<ol style="list-style-type: none"> 1.確認輸入源。 2.調至適當的音量。 3.正確地將聲音信號線接好。 4.將內部喇叭開啟。
 <p>干擾畫面</p>		<ol style="list-style-type: none"> 1.是否受環境干擾，如機車、汽車、霓虹燈等電磁波干擾。 2.是否受到靜電或雷擊干擾。 	<p>移除干擾源或移動顯示器至不受干擾的位置。</p>

支援的顯示作業模式

HDMI 顯示模式

VESA 模式			
序號	模式	分辯率	刷新率
1	VGA	720×400	70Hz
2	SVGA	640×480	60Hz
3	XGA	800×600	60Hz
4	SXGA	1024×768	60Hz
5	WXGA	1360×768	60Hz
6	WUXGA	1920×1080	60Hz
7	4K	3840×2160	30Hz
8			60Hz

備註：4K模式下60Hz刷新率僅在HDMI 2.0版本下有效。

視頻模式			
序號	模式	分辯率	刷新率
1	SD	720×480i/p	60Hz
2		720×576i/p	50Hz
3	HD	1280×720p	50Hz
4			60Hz
5	FHD	1920×1080i/p	50Hz
6			60Hz
7	UHD	3840×2160i/p	24Hz
8			25Hz
9			30Hz
10			50Hz
11			60Hz

備註：UHD模式下50Hz和60Hz刷新率僅在HDMI 2.0版本下有效。



HDMI、HDMI High-Definition Multimedia Interface、HDMI商業外觀及 HDMI識別標章等詞彙均為 HDMI Licensing Administrator, Inc. 的商標或註冊商標。



以上為本機列出所能提供顯示的作業模式，若以其他的顯示模式輸入，顯示器將停止工作或顯示出不正常的圖像品質，為了顯示最佳畫質，請選擇表格所列模式作業。

多媒體顯示器規格

規格

規格\Specification		EM-55GF610	EM-55GFT610
螢幕尺寸 (inch)		55"	
解析度 H x V (mm)		3840x2160	
對比		5000:1	
亮度 cd/m ² (Typ)		300	
反應時間 ms(GtoG)		9.5ms	
可視角度		178°/178°(H/V)	
支援信號(Signals)			
相容數位訊號		480p,720p,1080p,2160p	
支援最大解析度 @60Hz			
輸出輸入端子			
HDMI輸入端子 19pinHDMI		x3	
USB端子(多媒體USB)		x1	
AV輸入		x1	
色差輸入		x1	
聲音輸出		x2	
聲音			
喇叭功率		10W+10W	
一般規格			
額定電壓及額定頻率		110V~ 50/60Hz	
額定輸入電流 (at110Vac)		1.3A	
總額定消耗電功率		140W	
消耗功率(Standby)		≤0.5W	
外觀尺寸(寬x深x高)mm無腳座		1226x75x713	
(寬x深x高)mm含腳座		1226x269x767	
腳座之間距離mm		1178	
機體淨重(kg)		10.5	
其他配件			
遙控器(含電池)		RC-354SH	
壁掛架(選購)			
符合VESA規格 WxH(mm)		400x300	
環境測試 (Environment)	操作溫度 Operating temperature	5 ~ 40°C / 10%~85% (不可凝結)	
	儲藏溫度 Storage temperature	-20 ~ 55°C / 5%~95 % (不可凝結)	

委製商：聲寶股份有限公司

地址：桃園市龜山區頂湖路26號

免費服務專線：0800-00-5438 (0800-鈴鈴-我是聲寶)

壁掛架的選購

壁掛架的選購



本產品後方有預留壁掛用螺絲孔位，將於選購壁掛架時，請選擇符合VESA (視訊電子標準協會)標準壁掛架。

單位：公厘(mm)

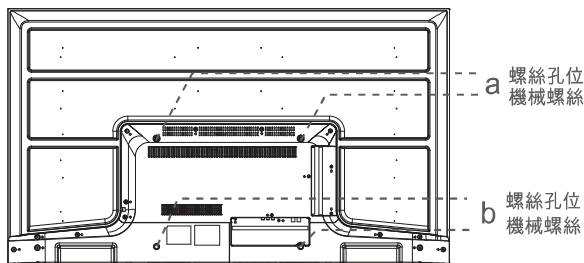

壁掛架樣式: 400mmx300mm

壁掛架示意圖

(壁掛螺絲)

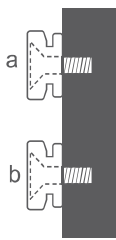

螺絲規格:

a：機械螺絲 M6*10mm

b：機械螺絲 M6*10mm

(備註：若實際使用壁掛時螺絲不匹配，需單獨購買合適螺絲)

將電視機固定到壁掛架上的螺絲



- 1.包含壁掛架牆面之材質，需可承受200kg以上之重量(含水泥、磚牆、鐵架)須確保有足夠強度，能承受地震及其他外力之震動。
- 2.壁掛架請選擇合格經銷商選購。
- 3.使用螺絲尺寸，請依照機種名稱選擇相應螺絲尺寸後，再參照壁掛架內安裝說明。
- 4.本手冊若有任何變更，恕不另行通知。

腳座安裝

腳座安裝(示意圖)

1. 先將螢幕平放並在螢幕下方放置柔軟的物體以免面板被擦傷或損壞。
2. 請確認平放時面板不可碰觸其他尖銳物品或置於不平整的平面上。
3. 請將腳座自紙箱上部取出。
4. 由附件袋上取出腳座螺絲。
5. 如圖 ② 再將鎖附完成之腳座與顯示器主機由顯示器主機上方將螺絲向上鎖，請特別注意鎖附底座時要對齊定位柱後再鎖附螺絲。
6. 如圖 ③ 確定底座與腳座已固定完成，再將顯示器由兩側扶正。

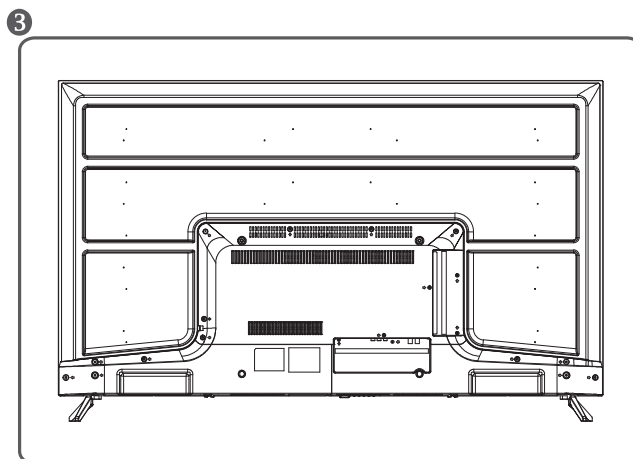
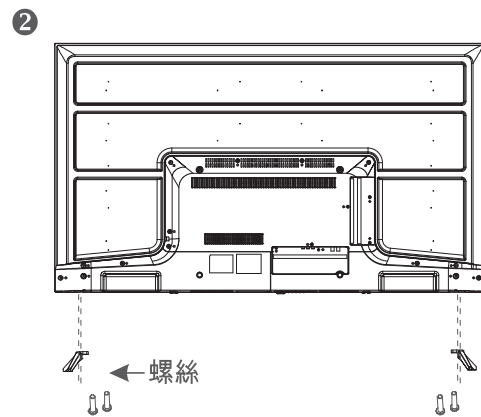
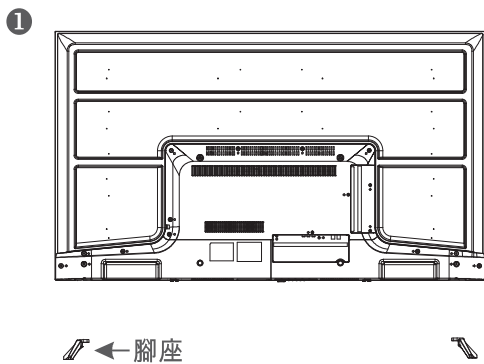

設備名稱: 聲寶多媒體液晶顯示器 Equipment name		型號(形式): EM-55GF610 Type designation (Type) EM-55GFT610				
單元 Unit	限用物質及其化學符號 Restricted substances and its chemical symbols					
	鉛Lead (Pb)	汞Mercury (Hg)	鎘Cadmium (Cd)	六價鉻 Hexavalent chromium (Cr ⁶⁺)	多溴聯苯 Polybrominated biphenyls (PBB)	多溴二苯醚 Polybrominated diphenyl ethers (PBDE)
液晶面板	—	○	○	○	○	○
外殼	○	○	○	○	○	○
揚聲器	○	○	○	○	○	○
電路板	—	○	○	○	○	○
配件(例: 遙控器等)	—	○	○	○	○	○
備考1. "超出0.1 wt %" 及 "超出0.01 wt %" 係指限用物質之百分比含量超出百分比含量基準值。 Note 1: "Exceeding 0.1 wt %" and "exceeding 0.01 wt %" indicate that the percentage content of the restricted substance exceeds the reference percentage value of presence condition.						
備考2. "○" 係指該項限用物質之百分比含量未超出百分比含量基準值。 Note 2: "○" indicates that the percentage content of the restricted substance does not exceed the percentage of reference value of presence.						
備考3. "—" 係指該項限用物質為排除項目。 Note 3: The "-" indicates that the restricted substance corresponds to the exemption.						

SAMPO 聲寶

Joy in your life

廢電器處理方法

當您的多媒體顯示器要廢棄時，請依下列方式處理：

- 1.當購買新的多媒體顯示器時，汰換之多媒體顯示器可委由經銷商運回清理。
- 2.請洽行政院環保署回收基金管理委員會。

免費服務電話0800-085-717(0800-你幫我-清一清)

請勿自行隨意丟棄，以免造成環境汙染，謝謝合作！

聲寶股份有限公司
桃園市龜山區頂湖路26號

免費服務專線

0800-00-5438(0800-鈴鈴-我是聲寶)

<http://www.sampo.com.tw>