

## 聲寶天廚20L微波爐(家庭用)

適用型號 **RE-N205TR**

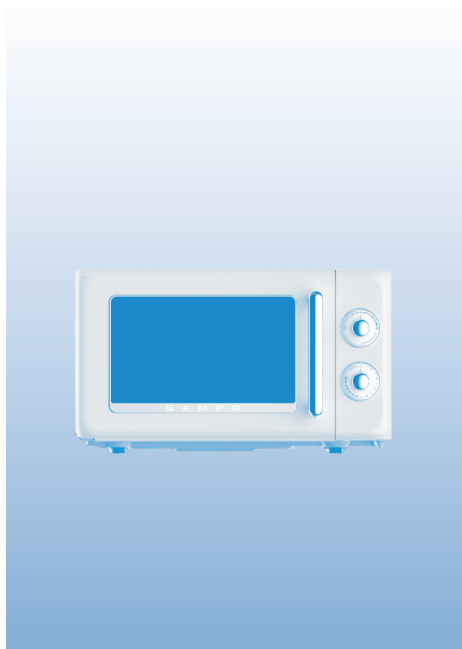

### 目錄

	頁
安全注意事項 (請務必遵守).....	1~8
各部品名稱 .....	9
控制面板操作說明 .....	10
附屬品 .....	11
使用適用於微波爐之容器說明 .....	12
特別注意事項 .....	13
微波烹調技巧 .....	14
清潔與保養 .....	15
故障排除與緊急處理方法 .....	16
規格 .....	17
備註 .....	18
聲寶產品保證書 .....	19

使用本產品前請先詳細閱讀本使用說明書，以便正確的使用本產品。  
請將本使用說明書放置在隨時可取用的地方。

保證書印製於說明書最後頁，請要求經銷商填妥購買日期及蓋店章，以確保您的權益。

# 安全注意事項(請務必遵守)

本電器不預期供生理、感知、心智能力、經驗或知識不足之使用者(包含孩童)使用，除非在對其負有安全責任的人員之監護或指導下安全使用。孩童應受監護，以確保孩童不嬉玩電器。

為了防止給使用者和他人造成意外的危害和財產的損害，請務必遵守下述事項。

- 對於無視表示內容而採取了錯誤的使用方法所可能會造成的危害及損害程度，將以下列標誌進行區分和說明：



## 警告

此標誌的意思指“有造成死亡或重傷的可能”。



## 注意

此標誌的意思指“有造成負傷或商品周圍財產損害的可能”。

- 對於須遵守的內容種類，將以下列圖形符號來區分和說明(下列圖形符號為表示例)：



此圖形符號是指「禁止」之意。



此圖形符號是指務必遵照指示，「強制」實行之意。



## 警告

不可改裝。此外，非修理技術人員絕不可分解及修理。

- 會造成火災、短路、故障或觸電受傷的意外事件。
- 修理或內部檢查請洽經銷商和購買的販賣店。

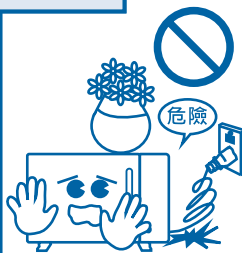

勿將電源線損傷或使之破損、加工、過度彎曲、拉扯、扭轉或放置重物等動作。

- 會造成電源線破損導致火災或觸電受傷的意外事件。

保養時或長時間不使用時，務必將插座上的電源插頭拔起，此外手潮濕時不可拔插頭。

- 會造成觸電或受傷的意外事件。



電源線及電源插頭損壞或鬆弛時，必須由製造商或其服務中心或具有相關資格的人員加以更換以避免危險。

- 會造成火花、短路或觸電的意外事件。



# 安全注意事項 (請務必遵守)



## 警告

不可以使用110V以外的電壓。

- 會造成火災或觸電受傷的意外事件。

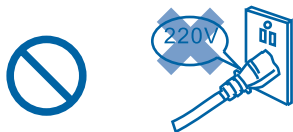

電線插頭的灰塵等要定期清潔。

- 插頭上若塵埃堆積，會因濕氣造成絕緣不良，引起火災的意外事件。



微波爐發生故障時，切勿使用請儘快送修。

- 易造成絕緣不良，會有觸電或漏電的危險。



微波爐應定期清潔並清除食物殘渣。

- 定時清潔避免產生異味或髒污附著難以清潔。



異常時應立即停止運轉，拔下電源插頭，並洽詢原購買經銷商或廠商指定的服務中心。

- 在異常情形下繼續運轉時，會成為故障、觸電或火災的原因。



微波爐加熱飲料會導致延遲性噴濺沸騰，因此取出容器時應特別小心。

- 取出容器應戴上隔熱手套以避免燙傷。



# 安全注意事項 (請務必遵守)



## 注意

切勿讓食物烹調過度以免食品焦黑、變硬。

- 烹調需謹慎以避免浪費食材。



加熱時間不要過長避免熱燙灼傷。

- 會造成燙傷危險的意外事件。



切勿使用密封容器進行烹調，如帶有瓶蓋或奶嘴的奶瓶均屬密封容器。

- 會造成爆炸或液體食物噴出的意外事件。



切勿用微波爐加熱食油或油炸食品，因為油溫會變得很高而難以控制。

- 會造成高溫及危險的意外事件。



微波爐預期用於加熱食物及飲料。乾燥食物或衣物及加熱暖墊、拖鞋、海綿、濕布及類似物品，可能會導致傷害、起火或火災的風險。

除了專業人員以外的任何人，對微波爐進行任何的保養與維修作業，包括移除抗微波能量曝露之外蓋，是具有危險性的。

- 會造成故障的意外事件。



未將微波爐保持在潔淨的條件下可能會引起表面劣化，可能嚴重影響器具的壽命，並可能導致危險情況發生。

- 使用完畢後須清潔。



# 安全注意事項 (請務必遵守)



## 注意

烹調食物前，先拆去食品包裝袋綁紮的金屬線與塑膠袋。

- 金屬線與塑膠袋切勿放入微波爐。



使用即棄容器如塑膠、紙或其他可燃燒材料做烹調時，應小心注意爐內情況。

- 應觀察容器加熱情況。



嚴禁使用相關金屬物質協同加熱，如金屬碗、筷、湯匙、叉子及不鏽鋼器具。

- 會造成故障、火花的意外事件。



使用時，避免與其他電器共用在同一組插座上，或使用同一條延長線。

- 請勿使用延長線或其他電器共用電源線，會有過熱而引起火災的危險。



每次使用後，應先以濕布，再以乾布除去噴濺於爐燈位置氣孔及爐內的食物及油垢。積存在微波爐內部的油污可能會導致黑煙或起火。

- 保持清潔避免發生冒煙或起火的意外事件。



烹調中發生冒煙或起火現象時，請不要立刻拉開爐門，應先停止操作及拔除電源線，將保險絲或電流斷路器之開關閉閉。

- 會造成燙傷危險的意外事件。



# 安全注意事項 (請務必遵守)



## 注意

加熱液體食物時，一定要用寬口容器。

- 加熱時瓶內液體可能會突沸噴出造成燙傷的意外事件。

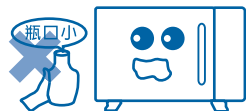

為避免液體食物噴出，至少在預定加熱時間的二十秒後取出食物。

- 二十秒後再取出容器以避免燙傷。



在烹調前，請均勻攪拌液體食物。容器內不要插入湯匙、攪拌棒等進行加熱，請注意使用。

- 可能會造成故障、火花的意外事件。



微波爐門夾有雜物或沒有關閉好時，切勿加以使用。

- 可能會造成故障的意外事件。

門未關  
有雜物!



若爐門(彎曲、扭翹)應停止使用。

- 爐門變形切勿使用，避免微波洩漏。



爐門鉸鏈和門鎖(破斷、鬆落)應停止使用。

- 爐門損壞切勿使用，避免微波洩漏。

門鎖破損!

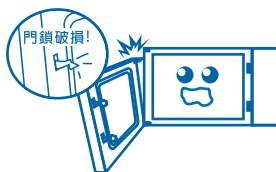

# 安全注意事項 (請務必遵守)



## 注意

僅在使用手冊提供充分說明，足使孩童能以安全的方式使用微波爐與充分了解不當使用將產生之危險，方可容許孩童在無人看顧下使用微波爐。

- 未熟讀說明書而操作會造成危險的意外事件。



如果察覺到冒煙時，應切斷電源或拔下器具插頭，並保持爐門關閉以抑止任何火燄。

- 故障狀態下繼續使用會造成危險的意外事件。

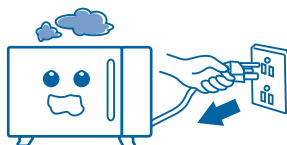

請確保烹調器皿於烹調時不會與爐箱內壁碰觸。

- 可能會造成食物噴濺及受熱不均勻。



烹調後小心掀蓋，以免蒸氣灼傷手或面部。

- 應小心掀蓋，以免蒸氣灼傷手或面部。



小心燙傷!



爐門密封襯墊和襯墊層表面有毀損時，應停止使用。

- 爐門密封襯墊和襯墊表面損壞時切勿使用，避免微波洩漏。

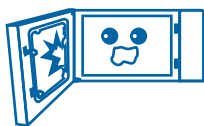

從微波爐內取出食物時，請小心不要讓器皿、衣服或裝飾物被微波爐門勾到。

- 使用完畢取出食物需注意避免被爐門所勾到。



# 安全注意事項 (請務必遵守)



## 注意

食品放入微波爐解凍或加熱，若忘記取出，時間超過 2 小時則應丟掉以免引起食物中毒。

- 會造成食物中毒的危險。



微波爐內未放置任何食品時，切勿按開始鍵使用，以免損壞微波爐。

- 會造成故障的意外事件。

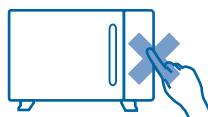

切勿將電源線壓於微波爐之下、擱置於發熱體表面或掛於銳利的物品上，以免受損傷。

- 會造成電源線損傷導致火災或觸電受傷的意外事件。

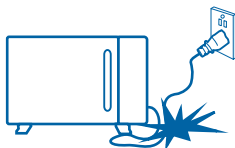

請勿使用微波爐做任何貯藏食物或物件用途。

- 會造成故障及受傷的意外事件。

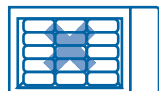

為避免燙傷，奶瓶和嬰兒食品瓶內食品，在食用之前應攪動和搖動與檢查溫度。

- 加熱後瓶內溫度升高可能會造成燙傷的意外事件。



因為即使加熱已停止之後仍可能會爆炸，應不得在微波爐內加熱帶殼及全熟的蛋。

- 帶殼與全熟蛋加熱會爆炸，導致爐內噴濺的意外事件。



# 安全注意事項 (請務必遵守)



## 注意

請勿將本產品置於高溫、潮濕或靠近易燃物的地方。

- 會造成故障、火花的意外事件。

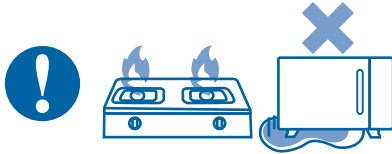

請勿放置在搖晃、傾斜等不牢固的場所。

- 因為地震或受外力影響，易使製品本體摔落，而造成受傷之危險，並使製品故障或損壞。

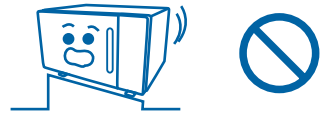

## ■ 注意事項

- 本微波爐僅可作為家庭烹調使用，並僅應用於食物和飲料之加熱、烹調和解凍。不適合作為商業或實驗室之用。特別是，不適合安裝於運輸工具、拖車或是類似運輸工具使用。
- 請勿以插、拔電源插頭來操作機體的運轉與停止。
- 微波爐空載工作會產生較大的損傷，請盡量避免使用微波爐處於空載工作狀態。
- 使用微波爐前，請詳細閱讀安全注意事項，並妥善保管以供將來參考。不遵守用戶說明書可能導致該機器的保修無效。
- 警告：若爐門或爐門密封條 (seal) 損壞時，應待專業人員完成修復後始能繼續操作。
- 警告：除了專業人員對微波爐能進行保養與維修作業 (包括對能確保隔絕微波能量暴露之可移除式爐門之保養與維修) 外，任何人進行上述作業將具危險性。
- 警告：液體或其他食物不得置於封閉容器內加熱，因為可能爆開。
- 本電器為 Y 型連接法之電器。
- 本電器僅設計使用於低於海拔 2,000m 高度。
- 本電器預期獨立使用，不得放置於櫥櫃中使用。

# 各部品名稱

## 前面

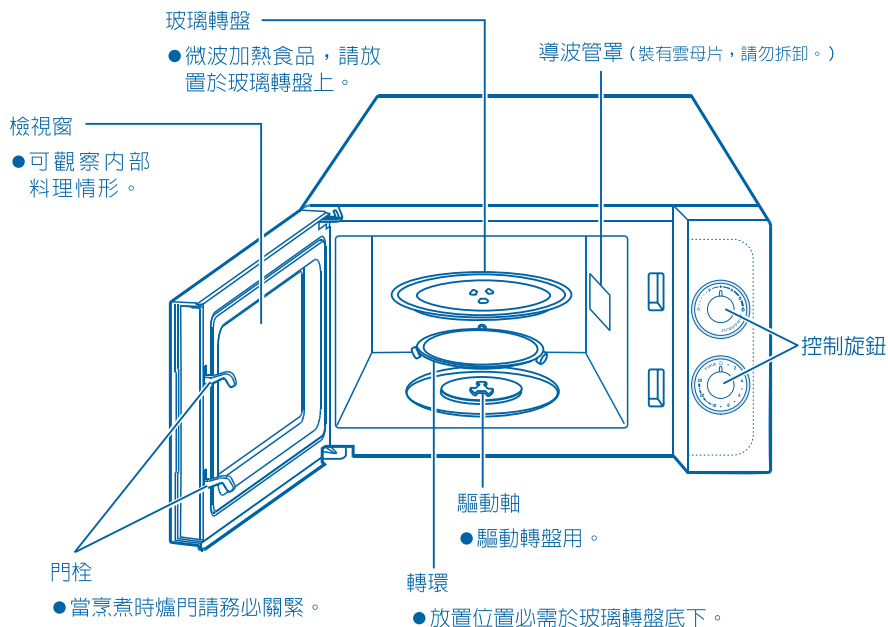

## 背面

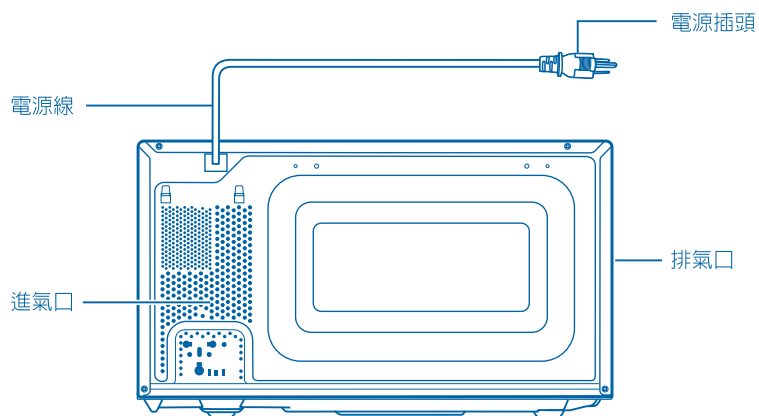

# 控制面板操作說明

## 操作部

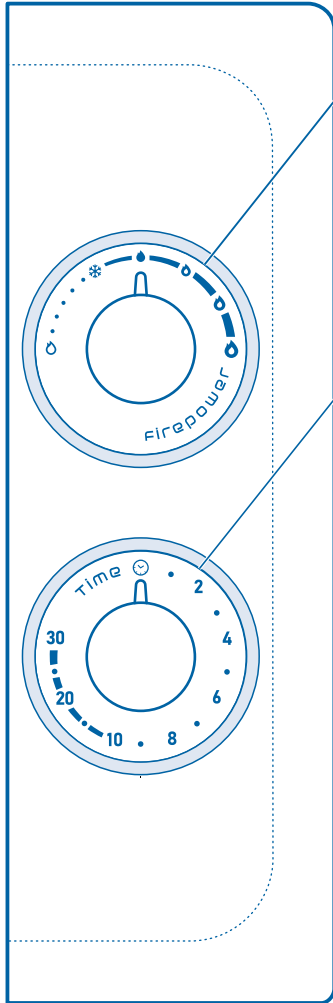

### 解凍 / 火力選擇鈕

- 左右轉動旋鈕，選擇要的火力及解凍位置。
- 向右：火力漸強 向左：火力漸小
- 小火力烹調時，機器運轉聲音忽大忽小仍屬正常現象。
- 強火：100% 中強火：88% 中火：73%  
小火：52% 解凍：42% 微火：20%

### 時間選擇鈕

- 用於設定烹調時間，最長 30 分鐘。

### 定時器設定：最高 30 分

- 調理：依食物多少設定調理時間。如 2 分鐘以下之短時間請多轉一些刻度，再慢慢轉回需要的刻度，然後關上爐門即可開始烹調。
- 解凍：依解凍食物重量。調整解凍時間，關上爐門微波爐便開始操作。
- 加熱中若要改變加熱時間，直接轉動計時器到所需時間。
- 檢視食物時拉開爐門便自動停止加熱。檢視完畢關好爐門，即可恢復加熱。
- 若為冷藏食品、冷凍等溫度較低之食物，或食物數量很多時，請比規定時間稍長一些。

### 定時器轉到「0」位置，可聽到「噹」的一聲

- 爐內燈熄滅即停止加熱。如加熱後計時器尚有剩餘時間，請先歸“0”後再關爐門。

## 轉環

- 轉環必須放置於玻璃轉盤底下，烹調時爐內須放置轉環及玻璃轉盤才能使用。
- 轉環必須保持清潔乾淨無髒污，以防止因髒污卡住而產生噪音。

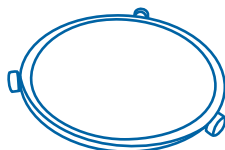

<b>×</b>	<b>×</b>	<b>○</b>
烹調時沒有放入轉環	烹調時只有放入轉環	烹調時放入轉環&玻璃轉盤

## 玻璃轉盤

- 玻璃轉盤必須放置於轉環上面，烹調時爐內須放置轉環及玻璃轉盤才能使用。
- 微波食品請勿放於玻璃轉盤上微波，應將微波食品放於微波專用容器中，再放置於玻璃轉盤使用。
- 當微波食品容器放置不當卡住微波爐內壁時，玻璃轉盤停止轉動再自動往反方向轉動，這是正常現象，玻璃轉盤可向兩個方向轉動。



<b>×</b>	<b>×</b>	<b>○</b>
烹調時沒有放入轉環	烹調時只有放入轉環	烹調時放入轉環&玻璃轉盤

## 說明書





- 操作本產品前，請務必熟讀且了解本產品說明書內容後，再使用本產品。
- 重要安全說明書仔細閱讀並妥善保存以備日後參考。





保證書印於背面

# 使用適用於微波爐之容器說明

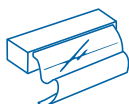
## ■ 可使用於微波爐【微波加熱】容器說明。

使用容器	微波烹調
 耐熱玻璃容器 (Pyrex、Fire King、Corning 等)	可 <b>&lt;注意&gt;</b> 驟熱、驟冷可能使其破裂。
 陶瓷容器	可 <b>&lt;注意&gt;</b> 不可使用金屬鑲邊之陶瓷類， 內面有著色花紋或裂痕者亦不適用。
 耐熱塑膠容器 (Polypropylene 等 可以耐熱120度者可使用)	可 <b>&lt;注意&gt;</b> 油份多的料理，食品溫度很高， 不能使用。
 塑膠膜或包裝紙	可 <b>&lt;注意&gt;</b> 肉類或油炸物，因溫度高， 直接包裹可能會使膠膜融化。
 微波專用膠膜	可

## ■ 不可使用於微波爐【微波加熱】容器說明。

使用容器	微波烹調
 金屬容器	不可
 紙類容器	不可
 木、竹容器	不可
漆器	不可
鋁箔	不可

### 注意事項

1. 微波爐請獨立使用，不得嵌入使用或置於櫥櫃中。
2. 使用時，請於微波爐四周及上方保留 10cm 之適當通風空間，以確保產品散熱良好。

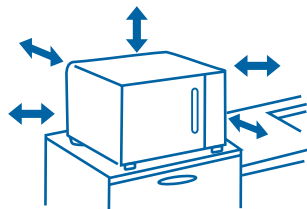

# 特別注意事項

	要求事項	禁止事項
蛋類、水果、果仁、種子、蔬菜、香腸和牡蠣(蠔)	<ul style="list-style-type: none"> <li>●烹調蛋類、牡蠣等食品時，需於蛋黃、蛋白或牡蠣表面刺數孔，以免烹調加熱時爆裂。</li> <li>●烹調馬鈴薯、蘋果、美國南瓜、熱狗、香腸等時，戳其皮數孔，讓烹調加熱時內部水蒸氣能溢出。</li> </ul>	<ul style="list-style-type: none"> <li>●烹調或加熱帶殼蛋類。(若爆裂，可能損壞微波爐)。</li> <li>●帶殼熟蛋類加熱。</li> <li>●過度加熱牡蠣(蠔)。</li> <li>●帶殼果仁或種子類加熱。</li> </ul>
爆玉米花	<ul style="list-style-type: none"> <li>●用微波爐爆玉米花時，必須使用微波爐爆玉米花專用袋。</li> <li>●聽到爆玉米花聲已減慢到1-2秒一次時，應停止繼續烹調，以免過火。</li> </ul>	<ul style="list-style-type: none"> <li>●用普通的爆玉米花袋或玻璃罐來爆玉米花。</li> <li>●用微波爐爆玉米花專用袋爆玉米花時，設定的烹調時間超過所需時間。</li> </ul>
嬰兒食品	<ul style="list-style-type: none"> <li>●裝盛嬰兒食品於微波爐烹調容器中，請小心加熱之。必要時，均勻攪拌數次，直至加熱至適當的溫度以防燙傷。</li> <li>●直接加熱盛於嬰兒奶瓶中的牛奶時，必須揭去其旋蓋和奶嘴。加熱完畢取出後，套上奶嘴，充份搖勻，達至適當溫度後，才餵嬰兒食用。</li> </ul>	<ul style="list-style-type: none"> <li>●加熱即棄式瓶罐。</li> <li>●對奶瓶加熱過度。</li> <li>●用帶有奶嘴的奶瓶加熱。</li> <li>●直接用盛載嬰兒食品的瓶罐加熱。</li> </ul>
一般食品	<ul style="list-style-type: none"> <li>●烹調有鉛料的食品後，請分段切開，讓蒸氣逸出，以防止餘熱使之繼續烹調。</li> <li>●加熱湯類飲料時，須用深底容器，以防湯類飲料濺出。</li> </ul>	<ul style="list-style-type: none"> <li>●裝盛食品於玻璃罐或密封容器來加熱烹調。</li> <li>●以微波爐來煎炸食品。</li> <li>●用微波爐烘烤木頭、草類、或潮濕紙張。</li> </ul>
湯類飲料	<ul style="list-style-type: none"> <li>●加熱湯類飲料時，為防止飲料噴出或爆炸，請參照說明書安全注意事項所述方法，避免液體噴出。</li> </ul>	<ul style="list-style-type: none"> <li>●加熱時嚴禁超出預定加熱時間。</li> </ul>
罐頭食品	<ul style="list-style-type: none"> <li>●把罐頭食品取出及放於容器內。</li> </ul>	<ul style="list-style-type: none"> <li>●把整個罐頭加熱或烹調。</li> </ul>
肉類	<ul style="list-style-type: none"> <li>●使用耐熱微波碟或盤，以收集及積聚肉類之汁液。</li> </ul>	<ul style="list-style-type: none"> <li>●直接置肉塊於轉盤上烹調。</li> </ul>
容器	<ul style="list-style-type: none"> <li>●使用前先確認該容器能否適用於微波烹調。</li> </ul>	<ul style="list-style-type: none"> <li>●使用金屬容器進行微波烹調。金屬反射微波能引起火花現象。</li> </ul>
鋁箔紙(錫紙)	<ul style="list-style-type: none"> <li>●注意火花產生。所以請勿使用鋁箔紙。</li> </ul>	<ul style="list-style-type: none"> <li>●避免火花產生，或損壞微波爐。</li> <li>●加熱中嚴禁使用鋁箔紙。</li> </ul>

# 微波烹調技巧

## ● 食品的放置

食材較厚向外，較薄向內（中心）。

## ● 決定烹調時間

開始時先用較短之烹調時間，然後再根據烹調後的情況而追加時間。

若烹調時間過度，會引起食物燒焦、起火。

## ● 食品的覆蓋

參考食品的指南，用耐微波保鮮紙、蓋把食品覆蓋好，這樣可以防止汁液飛濺，以及幫助食物均勻烹調。

## ● 食品的攪拌

必要時於烹調過程中由外至內攪拌食物一至兩次。

## ● 食品的翻面

烹調雞腿、漢堡或手扒雞時，時間過半翻面，以達到均勻的烹調效果。

## ● 食品的重新放置

在烹調中途置換食品的位置，如外圍及中心位置食品的交換，以達到均勻烹調的效果。

## ● 食品的擱置

烹調之後，應擱置一段適當時間。若有可能，應將食物由爐內取出並攪拌。

擱置時加蓋，可讓食物不因烹調而導致溢出。

## ● 熟度檢查

烹調後，食品之顏色及軟硬，可做為測試其生熟程度，方法如下：

1. 整個食品是否都有蒸汽冒出，而非只是局部或邊緣。
2. 家禽關節部位是否容易撕開。
3. 肉塊或家禽已無血可見。
4. 魚的肉色已變，且可用刀叉輕易撕開。

## ● 蒸氣的凝聚

蒸氣的凝聚是微波爐烹調的正常現象。烹調中，食物內部的水分和蒸氣受熱蒸發，使爐箱內的含水量增加。一般來說，加蓋的食物比不加蓋的食物所凝聚的蒸氣較少故應經常保持微波爐通風口暢通無阻。

## ● 微波爐用保鮮膜

烹調多油的食物時，由於保鮮膜有溶化之可能，固不可讓其食物表面接觸。

## ● 微波爐用塑膠廚具

有些微波爐用的塑膠廚具不宜用來烹調多油或多糖的食物。

## ● 建議可參考食材包裝上之烹調方式說明。

# 清潔與保養

- 請定期清潔及保養微波爐，使微波爐更經久耐用，在清洗微波爐前應拔除電源線，或保持爐門開啟以使微波爐處於非工作狀態。

## 外部之清潔

- 微波爐應定期清潔並清除食物殘渣。

### 1 爐箱外殼：

爐箱外殼請用中性清潔劑來清洗。洗潔後用柔軟的布將其擦拭並抹乾，清潔時請勿使用粗粒狀洗潔劑，使用中性的清潔劑後一定要再用清水擦拭。

### 2 爐門：

經常用濕布擦拭爐門、透明窗兩面、爐門襯墊及襯墊表層，已清除油污和渣滓等。



### 3 控制面板：

清潔控制面板時，應特別小心。【用戶應先把爐門打開，以免錯誤觸按控制面板而使微波爐開始操作】用一微濕軟布擦拭控制面板。切勿刮洗或以化學清潔劑或過多之水份來清潔。

### 4 若使用含有化學藥品的抹布摩擦或長時間接觸於機體可能會對機體造成損壞，請注意。

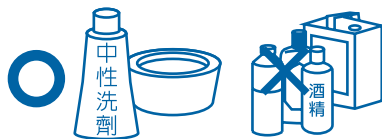

### 長期不使用時

- 清潔微波爐後用乾布擦拭。
- 清潔玻璃轉盤和轉環並用乾布擦拭。
- 將插頭自插座拔下，將電源線捲起用束帶紮好。
- 在微波爐完全乾燥後。將機體塑膠袋套回，玻璃轉盤和轉環放回保麗龍位置，將微波爐及玻璃轉盤及轉環裝回紙箱並放在不會被日光直接照射到且通風良好的地方。
- 未將微波爐保持在潔淨的狀態下可能導致其表面化，可能嚴重影響電器的使用壽命並可能導致危險情況的發生。

## 爐箱內壁和玻璃轉盤之清潔

- 微波爐內積聚的食物殘渣可能會過熱並冒煙或燃燒起來引起故障，請定期清潔。

### 1 用溫水軟布來清潔內壁和玻璃轉盤後再以乾布抹乾。

### 2 烹調使用完畢後，以微濕軟布擦拭導波管罩，已去除食物渣滓。



### 注意事項

- 請勿使用化學去污劑，研磨去污劑或粗粒狀洗滌劑洗刷微波爐。
- 請勿向爐內的任何部分，直接噴灑清潔劑，應注意避免用過多的水清潔，清潔後必須用乾布把水分抹乾。
- 如果爐內壁表面污垢過多會影響微波爐功能，也會有損壞容器污染食品的危險。

# 故障排除

■ 發生以下的症狀時，請立即停止使用並通知經銷商或與服務中心聯絡：

故障狀況	請先查驗以下問題點	故障排除
微波爐干擾電視接收	收音機及電視機受到干擾	正常 (類似小型電器所引起之干擾)
微波爐不能啟動	插頭是否有插入	將微波爐插頭插入插座
	保險絲燒掉或電路斷路器發生作用	通知服務中心
	插頭、插座有問題?	更換其他插座測試，若插頭故障請通知服務中心
微波爐停止工作	未關閉爐門	將爐門關好
微波爐不能開始烹調	微波爐發生系統故障或顯示不明代碼	通知服務中心

■ 遇上有上述故障現象，請依上述要領逐項檢查。如果仍發現有部正常現象時，竭誠歡迎您打電話到本公司客戶服務中心（免費服務專線：0800-00-5438），服務人員立刻會親切為您服務。

## 緊急處理方法

### 警告

- 發生異常時(燒焦味等)須停止使用，並拔掉電源插頭。若在異常狀態下繼續使用，會因發熱引起火災，或觸電情況產生。
- 請勿自行進行修理工作，因為修理不善是引起火災及觸電發生的原因。
- 有任何異常或疑慮時，請洽詢購買時的經銷商或本公司服務中心。

# 規格

型號	RE-N205TR
額定電壓/額定頻率	110V/60Hz
總額定消耗電功率	1100W
總額定微波輸出功率	700W
能源效率	57%
待機功率/關機功率	---/0.50W
內容積	20L
外型尺寸	452x262x362(寬x高x深)mm
爐內尺寸	315x178x296(寬x高x深)mm
機體淨重	11.0公斤
電源線長度	1.0公尺
轉環材質	塑鋼
玻璃轉盤材質	強化玻璃
原產地	中國

委製 / 進口商：聲寶股份有限公司  
地址：333 桃園市龜山區大華里頂湖路 26 號  
免費服務專線：0800-00-5438 (0800-鈴鈴-我是聲寶)

RoHS 限用物質含有情況標示資訊請參考下列網址：<http://www.sampo.com.tw/>  
操作說明：點選頁面右下方之『**RoHS 專區**』，輸入產品型號後按確認。



# 聲寶產品保證書

聲寶股份有限公司

商品名稱	聲寶天廚20L微波爐		
型號	RE-N205TR	機號	
姓名			
性別		電話	
住址			
出生日期	年 月 日	購買日期	年 月 日
經銷商		經銷商電話	
經銷商店址			

謝謝您的惠顧

為維護您的權益，應即詳實填寫購買日期並蓋店章，於一週內上網<http://www.sampo.com.tw>登錄，始享有本公司自購買日起算之免費服務，客戶留存聯請妥善保存，若有維修發生時，請主動提示本保證書以享受權益。

※服務保固範圍

- 聲寶小家電系列產品，自購買日起享一年有全機零組件免費檢修與更換零組件之服務。
- 本服務保證內容之範圍不包含產品內外部外觀及任何隨機附贈之產品，消耗品(如電池、燈泡、濾網、磁頭等)及相關配件產品(包裝材、遙控器、說明書等)之損壞或遺失。
- 除另有契約規定外，服務區域依官網揭示為準。
- 本保證書服務範圍條款僅適用本次購買之機型。

※注意事項

- 若產品使用於營利商業場所、公共場所或特殊地區(如海邊、硫磺區、溫泉區等)時，自購買日期起全機商品保證期限為半年。
- 如經本公司工程師檢查後判定屬於因安裝不良引起之故障或危險安裝無法處理時，請顧客聯絡原安裝之電器行負責處理，本公司不負安裝保固之責任。
- 若未於購買一個月期限內上網完成保證書登錄或與免費服務專線聯絡，以機體機號換算製造日期，三個月後翌日起計算保固期間。
- 保證期間外之檢修或調整服務，不論是否更換零件，按公司規定酌收「外出基本費」。
- 若產品為福利品，全機零組件保證期限一年，但外觀不保固。

※如有下列情形之一者，雖在保證期間內亦不予免費優待：

- 由於天災地變或人為引起之故障或損毀。
- 因使用之過失或使用錯誤，以致商品故障或損毀。
- 擅自改裝商品或經外人檢修所引起之故障或損毀。
- 安裝位置之遷移或搬運所引起之故障或損毀。
- 偏遠地區及山區之服務，不論是否超過保證書期間均酌收服務費。
- 違反說明書安全使用而導致產品不良。



為保障您購買產品之保固權益，請上網註冊，加入會員還可享不定期之優惠活動！

送站修理

到府服務

※請務必填妥購買日期並蓋店章以確保應有權益

聲寶股份有限公司

桃園市龜山區大華里頂湖路 26 號

免費服務專線

0800-00-5438 (0800-鈴鈴-我是聲寶)

<http://www.sampo.com.tw>