

# 聲寶產品保證書

產品名稱	聲寶石墨烯陶瓷電暖器		
機 型	HX-LM12P	機 號	
姓 名			
性 別		電 話	
住 址			
出生日期	年 月 日	購買日期	年 月 日
經 銷 商		經銷商電話	
經銷商店址			

客戶留存聯

謝謝您的惠顧  
為維護您的權益，應即詳實填寫購買日期並蓋店章，於一週內上網<http://www.sampo.com.tw>登錄，始享有本公司自購買日起算之免費服務，客戶留存聯請妥善保存，若有維修發生時，請主動提示本保證書以享受權益。

※服務保固範圍

- 聲寶小家電系列產品，自購買日起享一年有全機零組件免費檢修與更換零組件之服務。
- 本服務保證內容之範圍不包含產品內外外部外觀及任何隨機附贈之產品，消耗品(如電池、燈泡、濾網、磁頭等)及相關配件產品(包裝材、遙控器、說明書等)之損壞或遺失。
- 除另有契約規定外，服務區域依官網揭示為準。
- 本保證書服務範圍條款僅適用本次購買之機型。

※注意事項

- 若產品使用於營業場所、公共場所或特殊地區(如海邊、硫磺區、溫泉區等)時，自購買日期起全機商品保證期限為半年。
- 如經本公司工程師檢查後判定屬於因安裝不良引起之故障或危險安裝無法處理時，請顧客聯絡原安裝之電器行負責處理，本公司不負安裝保固之責任。
- 若未於購買一個月期限內上網完成保證書登錄或與免費服務專線聯絡，以機體機號換算製造日期，三個月後翌日起計算保固期間。
- 保證期間外之檢修或調整服務，不論是否更換零件，按公司規定酌收「外出基本費」。
- 若產品為福利品，全機零組件保證期限一年，但外觀不保固。

※如有下列情形之一者，雖在保證期間內亦不予免費優待：

- 由於天災地變或人為引起之故障或損毀。
- 因使用之過失或使用錯誤，以致商品故障或損毀。
- 擅自改裝商品或經外人檢修所引起之故障或損毀。
- 安裝位置之遷移或搬運所引起之故障或損毀。
- 偏遠地區及山區之服務，不論是否超過保證書期間均酌收服務費。
- 違反說明書安全使用而導致產品不良。



為保障您購買產品之保固權益，請上網註冊，加入會員還可享不定期之優惠活動!

送站修理     到府服務    ※請務必填妥購買日期並蓋店章以確保應有權益

## 使用說明書

# SAMPO

## 聲寶石墨烯陶瓷電暖器(家庭用)

適用機種 HX-LM12P

### 目錄

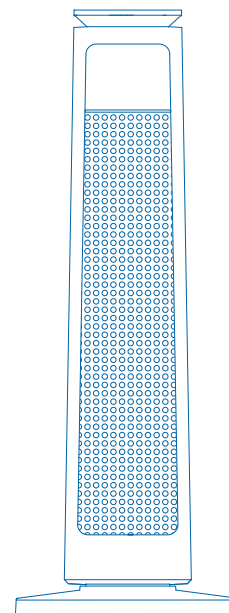

安全注意事項(請務必遵守).....	1~3
各部品名稱.....	4
組裝方法.....	5
使用說明.....	6
清潔與保養.....	7
故障檢修與排除.....	8
緊急處理方法.....	8
規格.....	9
限用物質含有情況標示.....	10
聲寶產品保證書.....	11

**聲寶股份有限公司**  
桃園市龜山區大華里頂湖路26號

免費服務專線  
0800-00-5438 (0800-鈴鈴-我是聲寶)  
<http://www.sampo.com.tw>



使用本產品前請先詳細閱讀本使用說明書，以便正確的使用本產品。  
請將本使用說明書放置在隨時可取用的地方。

保證書印製於說明書最後頁，請要求經銷商填妥購買日期及蓋店章，以確保您的權益。

# 安全注意事項 (請務必遵守)

為了防止給使用者和他人造成意外的危害和財產的損害，請務必遵守下述事項。

■ 為加強提示下列各注意事項內容，將以下列標誌進行區分和說明：

	<b>警告</b> 此標誌的意思指“有造成死亡或重傷的可能”。
	<b>注意</b> 此標誌的意思指“有造成負傷或商品周圍財產損害的的可能”。

■ 對於須遵守的內容種類，將以下列圖形符號來區分和說明(下列圖形符號為表示例)：

	此圖形符號是指「禁止」之意。
	此圖形符號是指務必遵照指示，「強制」實行之意。

 <b>警告</b>	
<ul style="list-style-type: none"> <li>請確認電源插座為110V/60Hz。</li> <li>避免和其它電器共用同一插座或延長線，以免發生危險。(如必須使用延長線時，請務必使用15A以上規格)</li> </ul> 	<ul style="list-style-type: none"> <li>請勿使用已有損傷的電源線或插座。</li> <li>移除插頭時，請勿直接拉扯電源線，以免發生觸電。</li> </ul> 
<ul style="list-style-type: none"> <li>請保持本產品電源線及插頭和使用者手部的乾燥，以免發生觸電的危險。</li> <li>電暖器不得直接置於插座下方。</li> </ul> 	<ul style="list-style-type: none"> <li>操作本產品時，請務必放置於在平坦地面或桌面上使用。</li> <li>請勿將機體傾倒歪斜或橫放使用。</li> </ul> 
<ul style="list-style-type: none"> <li>本產品請勿放置在窗簾等障礙物旁及不穩定的地方使用。</li> <li>不可在溫室或建築工地等場所內使用。</li> </ul> 	<ul style="list-style-type: none"> <li>使用本產品時，請勿接近火源、易燃物或揮發性氣體容器。</li> <li>請勿在浴池、淋浴間或游泳池使用此電暖器。</li> </ul> 

# 安全注意事項 (請務必遵守)

 <b>警告</b>	
<ul style="list-style-type: none"> <li>請勿在就寢中使用，以免意外發生而造成危害。</li> </ul> 	<ul style="list-style-type: none"> <li>不可對人以外使用。請勿用在貓、狗等寵物的取暖，以免意外發生而造成危害。</li> </ul> 
<ul style="list-style-type: none"> <li>電暖器未具備控制房間溫度的裝置。除非持續監督，電暖器不可供在小房間內且無法自行離開房間的人使用。</li> </ul> 	<ul style="list-style-type: none"> <li>禁止衣物或其它物品覆蓋機體及出風口；不可做為烘衣用途，以免意外發生而造成危害。</li> <li>警告：為了避免過熱，不可覆蓋電暖器。</li> </ul> 
<ul style="list-style-type: none"> <li>使用中，請勿將金屬物插入出風口內，以免觸電。</li> <li>漆器等不耐熱的塑膠餐具，請勿靠近機體的出風口，以免變形變質或意外發生而造成危害。</li> </ul> 	<ul style="list-style-type: none"> <li>使用中或剛使用完畢，請勿觸摸機體及出風口，以免造成燙傷。</li> </ul> 
<ul style="list-style-type: none"> <li>請勿將水潑灑在機體上，以免造成機器故障或意外發生而造成危害。</li> </ul> 	<ul style="list-style-type: none"> <li>禁止將機器浸入水中，以免造成機器故障或以意外發生而造成危害。</li> </ul> 
<ul style="list-style-type: none"> <li>請勿進行噴霧(殺蟲劑、整髮或清潔用噴霧劑等)，以免意外發生而造成危害。</li> </ul> 	<ul style="list-style-type: none"> <li>有以下情形發生時，請立刻停止使用，依說明書中的指示，送回經銷商處理：                     <ul style="list-style-type: none"> <li>A. 電源線或插頭破損時。</li> <li>B. 碰撞或摔落時，外殼破損或扇葉不轉時。</li> </ul> </li> <li>本產品乃設計為家庭用，請勿作為營業等商業行為使用，或在戶外操作本機器。</li> </ul>

# 安全注意事項 (請務必遵守)

## 警告

• 近距離使用電暖器時，請保持安全距離以免引起因過熱而產生的不舒適感，請務必保持空氣流通，可避免缺氧的不適。



• 請勿使用程式控制、定時器、分離遙控系統或任何其他可自動使電暖器通電的裝置，若電暖器被覆蓋或置於不當之位置時，將會有發生火災的危險。



• 請勿讓任何物品堵住出風口，必須保持上方1公尺周圍0.5公尺以上的安全距離。

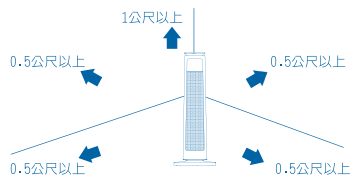

• 電暖器運作時，務必有人在現場，若要離開時，請務必關閉電源，移除電源線插頭，以確保安全。

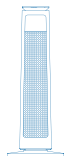

• 電源線插頭的灰塵要定期清潔。  
• 插頭上若堆積灰塵，會因濕氣造成絕緣不良，易引起火災等意外事件。



• 本電器不預期供生理、感知、心智能力、經驗或知識不足之使用者(包含孩童)使用，除非在對其負有安全責任的人員之監護或指導下安全使用。

• 孩童應受監護，以確保孩童不嬉玩電器。

## 安全保護裝置

- 本產品由於有安全保護裝置，運轉中若機體有傾倒狀況時(約50度以上)，此時內置的防傾倒安全開關啟動並停止運轉。請將機體置於平坦的地(桌)面或水平的位置，再重新啟動電暖器。  
※內置滾珠式防傾倒安全開關，傾倒時會有異物感，此為正常現象。
- 本產品內置雙重過熱安全保護裝置，一旦判斷溫度過高時，溫控開關將會自動跳脫，此時機器及會停止運轉，待判斷溫度回復正常時，溫控開關會自動復歸，機器即可重新運轉，若溫度有異常時，溫度保險絲會自動熔斷，機器將無法運作。

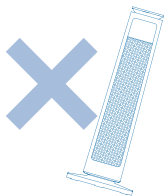

# 各部品名稱

## 正面

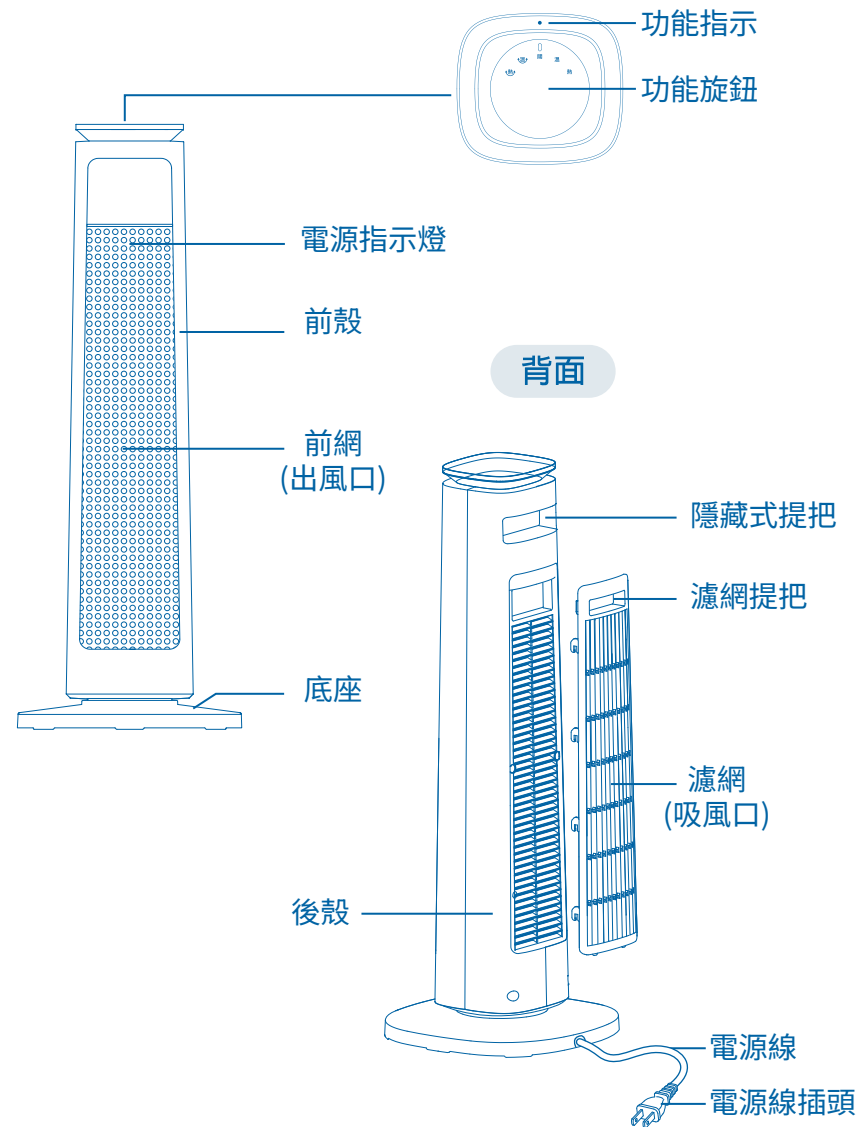

## 背面

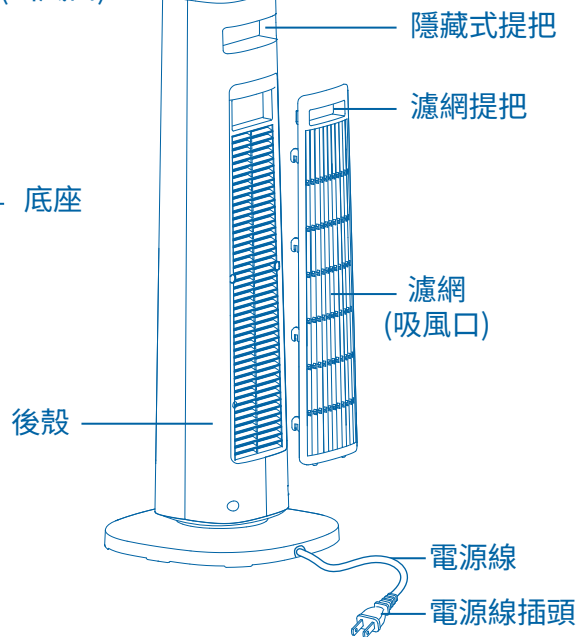

**!** 本產品必須自行組裝後才可使用，在組裝前，請勿將電源線插頭插入插座，以免造成機器的故障或引發可能性的危險。

※請從包裝箱上方拆卸後，依下列順序正確組裝後再使用。

※包裝箱、緩衝材等請妥善保管，清潔保養後可做為收納使用。

## 底座組裝

- 請將兩片底座一前一後對準卡榫孔位，依箭頭方向推動底座組裝定位。

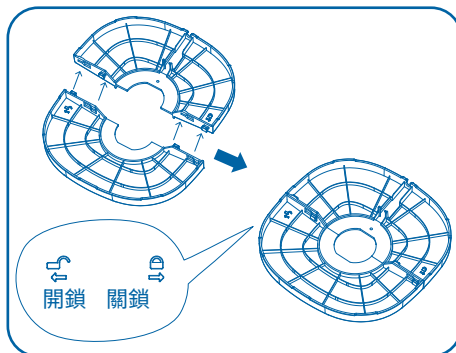

## 底座與機體組合

- 請將機體橫放，電源線穿過組裝好的底座中心。
- 機體底部的定位孔對準底座定位柱組裝定位後，將底座螺母以順時針方向旋轉鎖緊。
- 底座與機體組裝完成後，將電源線完全卡進底座電源線卡槽後，即可完成安裝進行使用。

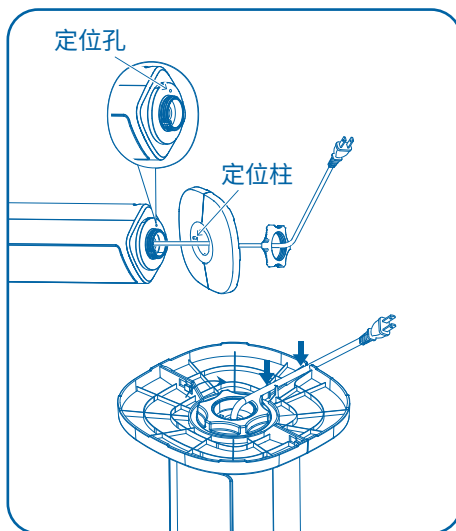

## 注意

- 請確實完成組立安裝，務必旋緊固定，以免發生危險。

## 準備工作

※使用前，請核對電源插座電壓(110V/60Hz)，確定符合本機器規格後才可使用。

※新品初次使用時，金屬遇熱可能偶有揮發性氣體產生，隨使用次數增加，味道會逐漸淡化，敬請安心使用。

## 功能操作

- 請依所需要的功能，將功能旋鈕轉至所需要的指示位置，此時電源指示燈恆亮，開始進行運轉。
- 如須關閉電暖器，請將功能旋鈕「關」轉至「」指示的位置，電源會自動關閉，請將插頭從插座拔除，以確保安全。

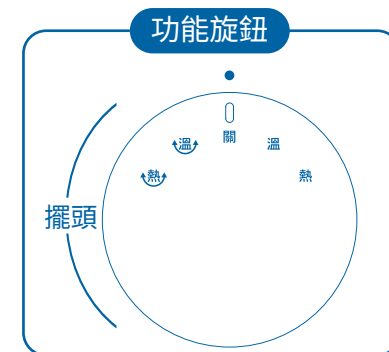

## 注意

- 運轉中，出風口表面高溫，請勿觸摸。

## 左右擺頭設定

- 若需要自動擺頭運轉，可將功能旋鈕順時鐘方向旋轉至所需要的功能，即可進行左右擺頭。
- 左右最大60度擺頭(左右各30度)。

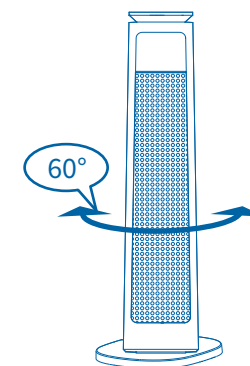

## 注意

- 自動擺頭運轉或靜止時，請勿強制扭轉擺頭組件，以免造成擺頭馬達故障。

## 警告



移除電源線插頭請避免手部潮濕以免短路、觸電、受傷等危險。



機體不可用水沖洗或浸入水中以免短路、觸電、造成火災等

## 注意



清潔保養時，請勿使用稀釋劑、揮發油、鋼刷或化學除塵布等商品，以避免造成機器變質、損壞及故障等問題。



禁止使用殺蟲劑、掃除用或整髮用之噴霧劑等用品，以避免造成機器變質、損壞或故障。

- 清潔保養前請務必將插頭從插座移除；並確認機體及出風口均已冷卻後，再進行清潔動作。
- 請每周進行一次，利用吸塵器或柔軟毛刷將出風口和吸風口表面灰塵清除，以維持機器最佳效能。
  - ① 請將手放入濾網提把內向上提，即可取下濾網。
  - ② 濾網請用清水清潔後晾乾，將濾網對準孔位後向下推，即可安裝完成。

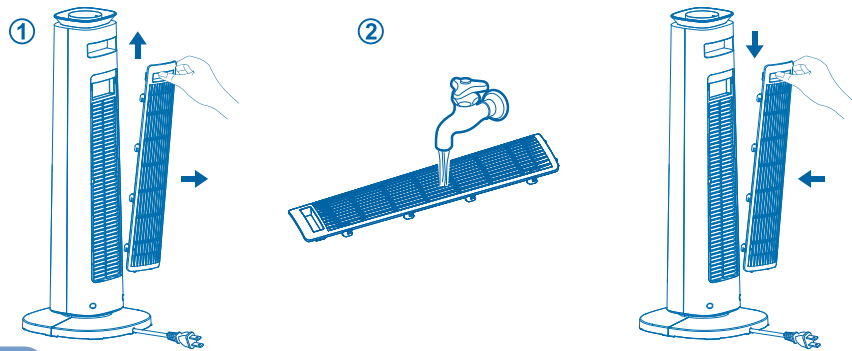

### 注意

- 濾網未裝入時，請勿使用，因灰塵容易阻塞電暖器發熱體的出風口，造成機器故障。
- 長期不使用時，經清潔及完全乾燥後，請使用布袋或塑膠袋包覆機器，存放在避免陽光直射、無灰塵和濕氣的場所。

- 若發現本產品無法使用時，請詳細閱讀使用說明書，並注意下列情況：
- 本產品電源線如有任何損壞時，必須由製造商或其服務處或具有類似資格的人員更換，以避免危險。
- 下列狀況可能不是故障，在送修之前請先檢查。

狀況	檢查
開關操作正常，無法加熱時	<ul style="list-style-type: none"> <li>• 電源線是否破損或斷裂</li> <li>• 電源線插頭是否變形或是否插入定位</li> <li>• 機體是否置放於平坦地面</li> </ul>

- 當機器確定異常時，請立即停止使用並移除電源線插頭，送交本公司服務單位並出示保證書及告知故障內容與現象，絕對不要自行拆開外殼進行修理。

## 緊急處理方法

### 警告

發生異常時（燒焦味等）須停止使用，並拔掉電源插頭。若在異常狀態下使用，會因發熱引起火災或觸電情況發生。

請勿自行修理工作，因為修理不善是引起火災及觸電發生的原因。

有任何異常或疑慮時，請洽詢購買時的經銷商或本公司服務中心。

# 規格

機種名	HX-LM12P
項目	
額 定 電 壓	110V
額 定 頻 率	60Hz
總額定消耗電功率	1200W
電 源 線 長 度	1.48公尺
機 體 尺 寸	230X620X230(寬X高X深)mm
機 體 淨 重	2.2公斤
原 產 地	中國

委 製 商 名 稱：聲寶股份有限公司  
 地 址：333桃園市龜山區大華里頂湖路 26號  
 免 費 服 務 專 線：0800-00-5438 【0800-鈴鈴-我是聲寶】

進 口 商 名 稱：鼎宇實業有限公司  
 地 址：台南市中西區臨安路一段 261號  
 電 話：06-2598870

# 限用物質含有情況標示

設備名稱：聲寶石墨烯陶瓷電暖器 Equipment name: PTC HEATER		型號(型式)：HX-LM12P Type designation (Type)				
單元 Unit	限用物質及其化學符號 Restricted substances and its chemical symbols					
	鉛(Pb) Lead	汞(Hg) Mercury	鎘(Cd) Cadmium	六價鉻(Cr+6) Hexavalent chromium	多溴聯苯(PBB) Polybrominated biphenyls	多溴二苯醚(PBDE) Polybrominated diphenyl ethers
PCB板及組件	○	○	○	○	○	○
塑膠元件	○	○	○	○	○	○
金屬元件	○	○	○	○	○	○
電源線組	○	○	○	○	○	○
風扇馬達組	○	○	○	○	○	○
同步馬達組	○	○	○	○	○	○
檔位開關	○	○	○	○	○	○
<p>備考1：“超出0.1 wt %”及“超出0.01 wt %”係指限用物質之百分比含量超出百分比含量基準值。                      Note 1: “Exceeding 0.1 wt %” and “exceeding 0.01 wt %” indicate that the percentage content of the restricted substance exceeds the reference percentage value of presence condition.</p> <p>備考2：“○”係指該項限用物質之百分比含量未超出百分比含量基準值。                      Note 2: “○” indicates that the percentage content of the restricted substance does not exceed the percentage of reference value of presence.</p> <p>備考3：“-”係指該項限用物質為排除項目。                      Note 3: The “-” indicates that the restricted substance corresponds to the exemption.</p>						