

使用說明書

SAMPO

聲寶全自動熱泵乾衣機(家庭用)



請詳閱說明書

適用機種 **SD-10DH**

目錄

頁

安全注意事項(請務必遵守).....	1~3
安裝方法.....	4~5
各部位名稱.....	6
控制面板操作說明.....	7
一般行程操作說明.....	7~12
護理行程操作說明.....	13~15
特殊功能操作說明.....	16~18
清潔保養.....	19~20
烘衣行程參考表.....	21
故障檢修及排除.....	22
異常狀況處理方法.....	22
規格.....	23

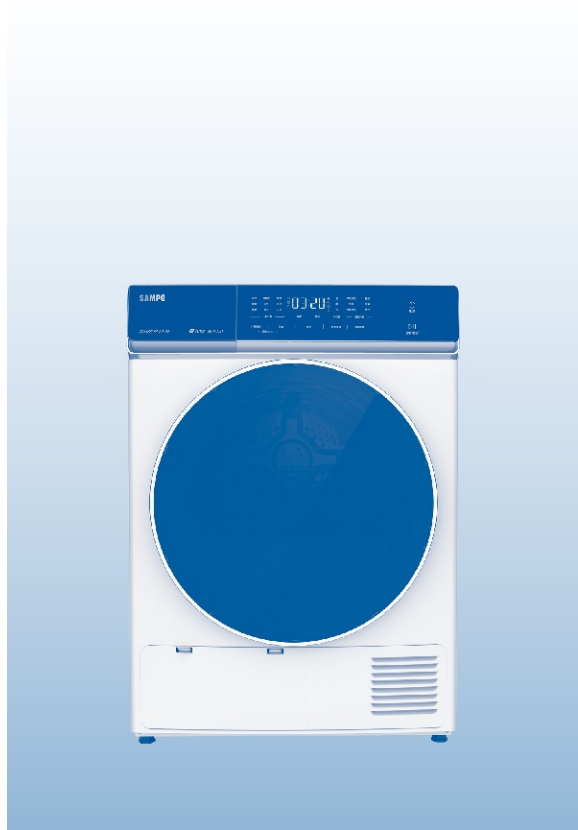

使用本產品前請先詳細閱讀本使用說明書，以便正確的使用本產品。
請將本使用說明書放置在隨時可取用的地方。

隨同產品發行保證書，請於購買時注意索取並要求經銷商填妥購買日期及蓋店章，以確保您的權益。

安全注意事項 (請務必遵守)

為了防止給使用者和他人造成意外的危害和財產的損害，請務必遵守下述事項。

- 對於無視表示內容而採取了錯誤的使用方法所可能會造成的危害及損害程度，將以下列標誌進行區分和說明：



警告

此標誌的意思指“有造成死亡或重傷的可能”。



注意

此標誌的意思指“有造成負傷或商品周圍財產損害的可能”。

- 對於須遵守的內容種類，將以下列圖形符號來區分和說明(下列圖形符號為表示例)：



此圖形符號是指「禁止」之意。



此圖形符號是指務必遵照指示，「強制」實行之意。



警告

■ 不要讓電源線、電源插頭受到損傷

- 不要讓電源線受到損傷，不要對電源線進行改裝加工。
- 不要讓電源線靠近發熱器，不要彎曲、扭曲、拉伸電源線。
- 不要將重物壓在電源線上面或將它們捆紮起來。



禁止

如果在損傷的狀態下繼續使用，則可能會導致觸電、短路、火災。

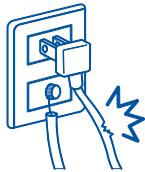

- 電源線如有損壞，必須由服務人員進行更換以避免危險發生。

■ 電源線要確實插入插座內

- 室外時請在供電電源線上設置漏電斷路器。
- 未插緊插頭會導致短路及發熱，造成火災及觸電的發生。

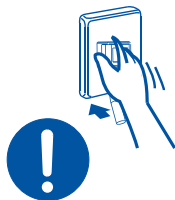

■ 不可用潮濕的手拔取插頭

- 易造成觸電的發生。



禁止

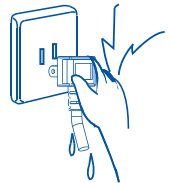

確實安裝接地線 (否則會發生故障或漏電時，有可能導致觸電。)

- 有關接地線施工，請與服務站或經銷商洽詢。(接地線施工等費用，不包含在本產品的價格中)
- 接地線請勿接連瓦斯管、自來水管、避雷針、電話線。
- 接地線未安裝好會導致觸電發生。
- 不可自行變更及改裝產品。
- 配置維修須由專業人員處理。

■ 拔取插頭時不可直接拉扯電線

- 拔插頭時務必握住插頭，拉扯電線會導致斷線，造成發熱出火。



禁止

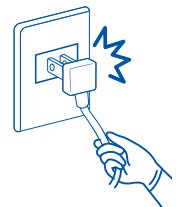

安全注意事項 (請務必遵守)



警告

■ 電源 (110 V / 60 Hz)



- 本乾衣機電源務必使用電流 15 A 以上之專用插座。
- 嚴禁誤用 220 V 之電源，製品會損壞即發生危險。

■ 運轉終了再取衣物

- 乾燥運轉中，取物口周圍溫度高，請勿碰觸。
- 在乾衣行程結束前，需要添加衣物，打開門時，請注意桶內高溫，不要被燙傷。

■ 勿使用多孔插座

- 嚴禁與其他耗電量大的電器同時使用同一插座，以免負載過大發生危險。
- 嚴禁使用不合格塑膠製延長線插座，會導致發熱造成火災及觸電的發生。



禁止

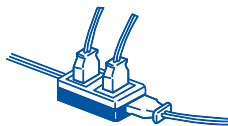

■ 嚴禁幼童攀登

- 為防止小孩子爬入乾衣機內發生危險，絕對禁止小孩攀登或躲藏於滾桶內。
- 嚴禁將幼童或具有生命之物體放入乾衣機內。

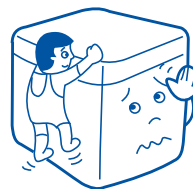

禁止

■ 易燃物請勿靠近



禁止



- 乾衣機運轉中，揮發性易著火的東西（如汽油）切勿靠近，以免發生火災。

- 若衣物沾有食用油、動物油、機械油、乾洗油、美容油、塗料稀釋劑、普通汽油、樹脂（纖維素材），以及聚丙烯纖維製衣物，絕對不能讓它們進行乾燥。



禁止

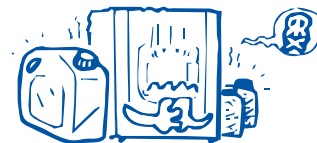

- 否則可能會因油類的氧化熱而導致自燃起火會引火燃燒。

- 本電器不預期供生理、感知、心智能力、經驗或知識不足之使用者（包含孩童）使用，除非在對其負有安全責任的人員之監護或指導下安全使用。

- 孩童應受監護，以確保孩童不嬉玩電器。

安全注意事項 (請務必遵守)

⚠ 注意

■ 設置場所應注意



潮濕場所
使用禁止



- 不可安裝在可鎖的門、滑門後面或在滾筒乾衣機二側有銹鍊的門。
- 不可靠近熱源位置 (瓦斯爐、熱水器等)，並保持 1.5 公尺以上距離。(避免引起火災)
- 香煙、蠟燭、蚊香、仙女棒等不可靠近。
- 乾衣機左右兩側應離牆至少 10 cm，後側應離牆 30 cm 以減少噪音。
- 濕氣重的地方 (如浴室、水易噴到的地方、水龍頭旁、無遮雨場所) 不宜設置，以避免故障或發生漏電；陽光易直接照射的地點，容易造成機體褪色，亦不宜設置。
- 乾衣機因有排氣循環故可能產生棉絮飛散，請將乾衣機放置於屋外使用。

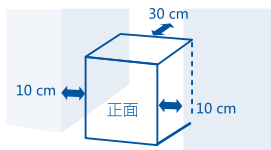

■ 乾衣量

- 請勿超過 10 kg (乾燥衣物重量)。
- 請參照第 21 頁「烘衣時程參考表」。
- 特大件衣服 (如大衣) 在滾筒內不易翻轉，有時會烘乾不均。必要時，請以人工加以不定次翻轉，則可完全烘乾。

■ 充分的脫水

- 衣物應予充分脫水後才放入乾衣機中烘乾。(用手擰乾者因尚有大量水份，乾燥時間會增長，應予避免)
- 太濕的衣物不要放於乾衣機中，以免造成漏水發生電器故障。

■ 其他注意事項

- 不可將打漿過之衣物放入乾衣機乾燥，以防漿水黏住濾網造成排氣不良。
- 不使用本機烘乾發泡橡膠 (發泡乳膠)、浴帽、防水纖維、內襯使用橡膠的用品及衣物，以及以發泡橡膠製成的乳膠枕頭等。以免乾衣時破損而損傷本機。
- 毛質布料請勿用乾衣機乾燥，因毛絨會被破壞。
- 附有拉鍊之衣物須將拉鍊、鈕釦等扣上且將衣物從裡面翻過來烘乾。(如此可減少金屬和滾筒碰撞之聲音。)
- 化學纖維、緞帶花邊衣物等，先裝入洗衣網中，再行烘乾。



禁止



- 在乾衣行程進行中避免追加衣物，否則會有衣物過乾或未乾現象。
- 已用化學洗劑洗衣後不可放入乾衣機內烘乾。
- 棉絮不可堆積於乾衣機附近。
- 徹底取出口袋內的物品，打火機或火柴等會引起火災，請特別注意。
- 不用本機烘乾洗滌前的乾燥衣物，僅“除蟻”、“衣物清新”行程可使用乾燥衣物。
- 如將乾衣機安裝於地毯上，請確認地毯上不會阻塞任何通風口。

安裝方法

一、安裝前注意事項

- 檢查乾衣機在運輸過程中是否有碰撞損傷，碰撞損傷的乾衣機不得進行通電，如發現損壞請聯繫銷售商。
- 在搬運過程中，機器的最大傾斜角度不能超過 45°，如果發生傾倒，請豎直靜置 2 小時以後再進行通電。
- 乾衣機應安裝在乾燥、通風的環境中，不能安裝在潮濕、充滿蒸汽和水能夠淋到的地方（如浴室、露天陽臺龍頭旁），不能放在有棉屑堆積的地方，不能放置在陽光直射的地方。
- 乾衣機附近請勿使用烤火爐、瓦斯器具等，避免危險。
- 建議將乾衣機和洗衣機靠近放置，方便衣物洗滌脫水後烘乾。
- 乾衣機不可放在揚塵較大的地方，以避免灰塵的積聚阻塞乾衣機的風道。
- 安裝注意距離其他傢俱或者牆壁至少 10cm。
- 請將乾衣機包裝全部拆除，然後將乾衣機放置在堅實平整的平面上，不可放置在毛毯、支架等上面。
- 請安裝在平坦穩固的地面上，並以調整調整腳使乾衣機平穩放置，不可用毛絨地毯、木條填塞底腳和地板間的間隙，以免干擾機器的操作運行。

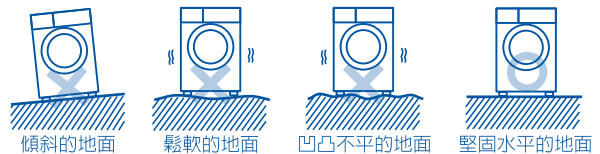

二、安裝乾衣機

1. 調整調整腳，使乾衣機處於水平狀態。



2. 連接電源。

接通電源之前檢查：

- 電源電壓符合 110V/60Hz 要求。
- 電源插座應與乾衣機插頭一致。
- 電源插座須能承受乾衣機的最大功率 800W，插座必須可靠接地。

3. 排水管安裝：

如果乾衣機的安裝位置方便排水，可以直接連接附件中的排水管。將冷凝水排入地漏，此方式使用後不需清理水箱，水箱短管無需拆除，放置備用。

- 拔下連接在機器後部的排水管和連接頭。
- 將附件中的水管與拔下的排水管通過連接頭連接在一起。

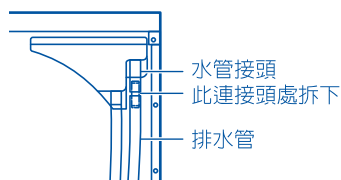

注意

- 水管接頭處需插接牢固。
- 連接後水管的離地高度不能超過 1m。
- 如果水管過長可以剪掉。
- 拔下整機水管時，一定要在塑膠連接頭處拔出。

安裝方法

三、烘衣架之使用方法

- 鞋類襪子或不宜迴轉掉落之物件請使用本烘物架。
- ※對於耐熱性較差之塑膠品或皮革類，請勿使用乾衣機。
- ※ 2.2 公斤以上重物品不宜使用烘物架，體積太大者亦不宜使用。
- ※烘物架須水平擺置，乾燥物必須放置烘物架的範圍內，不可露於烘物架外。
- ※經乾燥過程後，滾桶內必然高溫，取出衣物時應注意筒內高溫。

- 烘衣架安裝步驟說明：

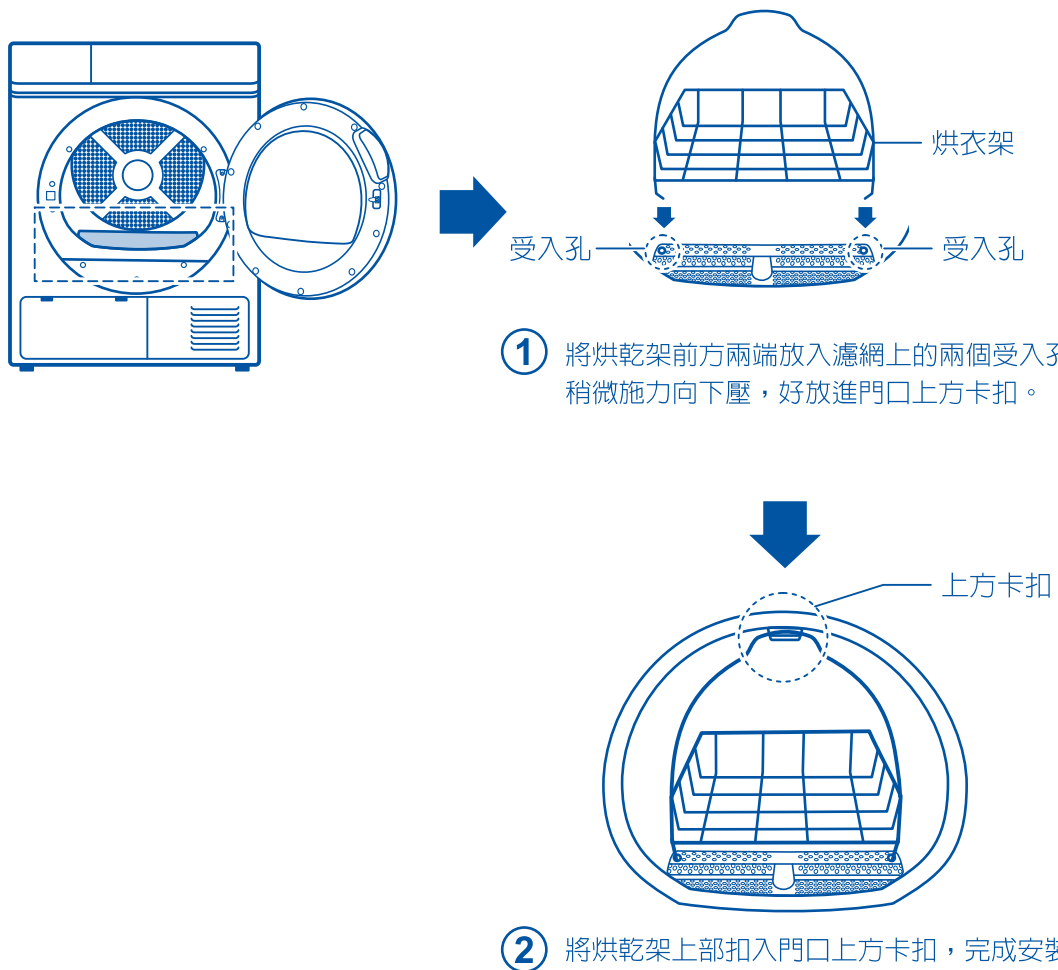

各部位名稱

前面

注意：此圖僅為示意圖形，請依實際產品為準。

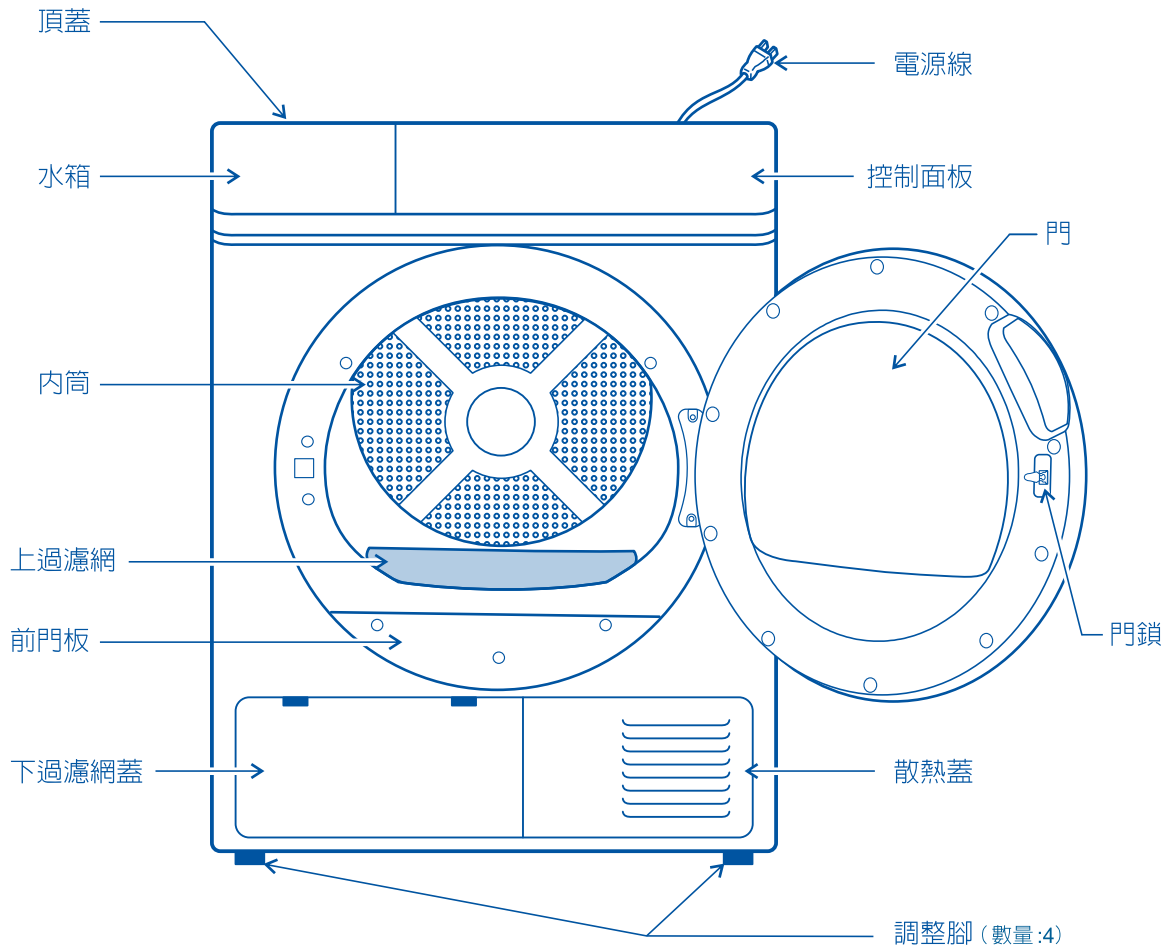

附屬品



烘衣架
(數量:1)

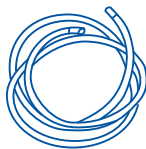

外接排水管
(數量:1)

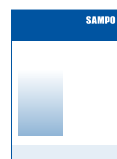

說明書

控制面板操作說明

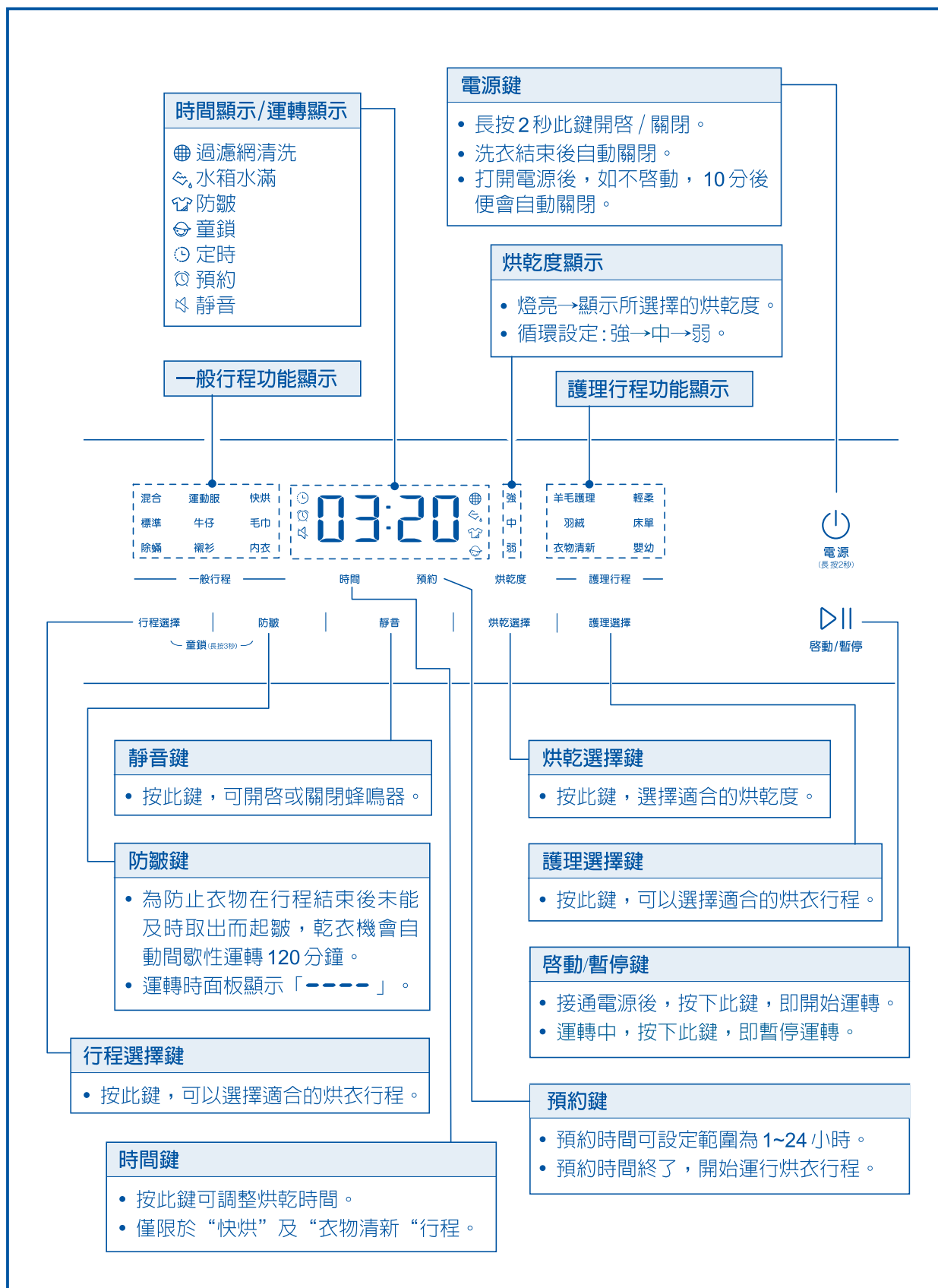

一般行程操作說明

標準行程 (適合烘乾棉麻衣物)

- 1 放入欲烘乾衣物，關上門蓋。
按“電源”鍵。

電源
(長按2秒)
 - 2 按“行程選擇”鍵，至『標準』燈亮。

行程選擇 顯示 標準
 - 3 按“烘乾選擇”鍵，選擇『強、弱、中』烘乾度。

烘乾選擇 選擇 強
烘乾度
 - 4 按“啓動/暫停”鍵，進入『標準』烘衣行程。

啓動/暫停
- 烘衣結束!
- 響笛會自動鳴叫。
 - 電源會自動關閉。

注意

- 烘乾度出廠設定『強烘乾』，可依需求選擇強、弱、中。
- 此行程有自動判別乾濕功能，縮短行程時間。
- 化纖類衣物經乾燥後會因衣物摩擦產生靜電，取出衣物時會稍有感應，此屬正常現象，請安心使用。
- 使用後過濾網必然附著絲屑，最好每次清理以縮短烘乾時間。
- 為安全起見，使用後請拔掉電源。
- 運轉中途內桶會暫停 1~2 秒後，以反方向轉動。鬆開衣物以達到更均勻的烘乾目的。
- 停機後，若發現有衣物重疊處未乾，請鬆開衣物後再重新進行烘衣。
- 可搭配防皺功能。

除蟎行程 (適合去除乾衣物上的過敏原)

- 1 放入欲烘乾衣物，關上門蓋。
按“電源”鍵。

電源
(長按2秒)
 - 2 按“行程選擇”鍵，至『除蟎』燈亮。

行程選擇 顯示 除蟎
 - 3 按“烘乾選擇”鍵，選擇『中、強』烘乾度。

烘乾選擇 選擇 中
烘乾度
 - 4 按“啓動/暫停”鍵，進入『除蟎』烘衣行程。

啓動/暫停
- 烘衣結束!
- 響笛會自動鳴叫。
 - 電源會自動關閉。

注意

- 烘乾度出廠設定『中烘乾』，可依需求選擇中、強。
- 此行程只能使用乾燥衣物，達到完整的去除效果。
- 化纖類衣物經乾燥後會因衣物摩擦產生靜電，取出衣物時會稍有感應，此屬正常現象，請安心使用。
- 使用後過濾網必然附著絲屑，最好每次清理以縮短烘乾時間。
- 為安全起見，使用後請拔掉電源。
- 可搭配防皺功能。

一般行程操作說明

運動服行程(適合烘乾運動衣物)

- 1 放入欲烘乾衣物，關上門蓋。
按“電源”鍵。

電源
(長按2秒)
 - 2 按“行程選擇”鍵，至『運動服』燈亮。
行程選擇  顯示  運動服
 - 3 按“烘乾選擇”鍵，選擇『中、強』烘乾度。
烘乾選擇  選擇  中
烘乾度
 - 4 按“啟動/暫停”鍵，進入『運動服』烘衣行程。
啟動/暫停  啓動/暫停 
- 烘衣結束!
- 響笛會自動鳴叫。
 - 電源會自動關閉。

注意

- 烘乾度出廠設定『中烘乾』，可依需求選擇中、強。
- 使用後過濾網必然附著絲屑，最好每次清理以縮短烘乾時間。
- 為安全起見，使用後請拔掉電源。
- 運轉中途內桶會暫停 1~2 秒後，以反方向轉動。鬆開衣物以達到更均勻的烘乾目的。
- 停機後，若發現有衣物重疊處未乾，請鬆開衣物後再重新進行烘衣。
- 可搭配防皺功能。

牛仔行程(適合烘乾牛仔衣物)

- 1 放入欲烘乾衣物，關上門蓋。
按“電源”鍵。

電源
(長按2秒)
 - 2 按“行程選擇”鍵，至『牛仔』燈亮。
行程選擇  顯示  牛仔
 - 3 按“烘乾選擇”鍵，選擇『中、強』烘乾度。
烘乾選擇  選擇  中
烘乾度
 - 4 按“啟動/暫停”鍵，進入『牛仔』烘衣行程。
啟動/暫停  啓動/暫停 
- 烘衣結束!
- 響笛會自動鳴叫。
 - 電源會自動關閉。

注意

- 烘乾度出廠設定『中烘乾』，可依需求選擇中、強。
- 使用後過濾網必然附著絲屑，最好每次清理以縮短烘乾時間。
- 為安全起見，使用後請拔掉電源。
- 運轉中途內桶會暫停 1~2 秒後，以反方向轉動。鬆開衣物以達到更均勻的烘乾目的。
- 停機後，若發現有衣物重疊處未乾，請鬆開衣物後再重新進行烘衣。
- 可搭配防皺功能。

一般行程操作說明

襯衫行程 (適合烘乾襯衫衣物)

- 1 放入欲烘乾衣物，關上門蓋。
按“電源”鍵。
- 2 按“行程選擇”鍵，至『襯衫』燈亮。
- 3 按“烘乾選擇”鍵，選擇『中、強、弱』烘乾度。



- 4 按“啓動/暫停”鍵，進入『襯衫』烘衣行程。



烘衣結束!

- 響笛會自動鳴叫。
- 電源會自動關閉。

注意

- 烘乾度出廠設定『中烘乾』，可依需求選擇中、強、弱。
- 使用後過濾網必然附著絲屑，最好每次清理以縮短烘乾時間。
- 為安全起見，使用後請拔掉電源。
- 運轉中途內桶會暫停 1~2 秒後，以反方向轉動。鬆開衣物以達到更均勻的烘乾目的。
- 停機後，若發現有衣物重疊處未乾，請鬆開衣物後再重新進行烘衣。
- 可搭配防皺功能。

快烘行程 (適合於需要立即使用的輕薄衣物)

- 1 放入欲烘乾衣物，關上門蓋。
按“電源”鍵。
- 2 按“行程選擇”鍵至『快烘』燈亮。



- 3 按“啓動/暫停”鍵，進入『快烘』烘衣行程。



烘衣結束!

- 響笛會自動鳴叫。
- 電源會自動關閉。



注意

- 無法選擇烘乾度。
- 使用後過濾網必然附著絲屑，最好每次清理以縮短烘乾時間。
- 為安全起見，使用後請拔掉電源。
- 出廠行程時間 30 分鐘，可依需求手動選擇時間鍵，最多 150 分鐘。
- 運轉中途內桶會暫停 1~2 秒後，以反方向轉動。鬆開衣物以達到更均勻的烘乾目的。
- 停機後，若發現有衣物重疊處未乾，請鬆開衣物後再重新進行烘衣。
- 可搭配防皺功能。

一般行程操作說明

毛巾行程(適合烘乾毛巾)

- 1 放入欲烘乾衣物，關上門蓋。
按“電源”鍵。

電源
(長按2秒)
 - 2 按“行程選擇”鍵，至『毛巾』燈亮。
行程選擇  顯示 
 - 3 按“烘乾選擇”鍵，選擇『中、強』烘乾度。
烘乾選擇  選擇 
 - 4 按“啟動/暫停”鍵，進入『毛巾』烘衣行程。
啟動/暫停 
- 烘衣結束!
- 響笛會自動鳴叫。
 - 電源會自動關閉。

注意

- 烘乾度出廠設定『中烘乾』，可依需求選擇中、強。
- 使用後過濾網必然附著絲屑，最好每次清理以縮短烘乾時間。
- 為安全起見，使用後請拔掉電源。
- 運轉中途內桶會暫停 1~2 秒後，以反方向轉動。鬆開衣物以達到更均勻的烘乾目的。
- 停機後，若發現有衣物重疊處未乾，請鬆開衣物後再重新進行烘衣。
- 可搭配防皺功能。

內衣行程(適合烘乾貼身衣物)

- 1 放入欲烘乾衣物，關上門蓋。
按“電源”鍵。

電源
(長按2秒)
 - 2 按“行程選擇”鍵，至『內衣』燈亮。
行程選擇  顯示 
 - 3 按“烘乾選擇”鍵，選擇『中、強』烘乾度。
烘乾選擇  選擇 
 - 4 按“啟動/暫停”鍵，進入『內衣』烘衣行程。
啟動/暫停 
- 烘衣結束!
- 響笛會自動鳴叫。
 - 電源會自動關閉。

注意

- 烘乾度出廠設定『中烘乾』，可依需求選擇中、強。
- 使用後過濾網必然附著絲屑，最好每次清理以縮短烘乾時間。
- 為安全起見，使用後請拔掉電源。
- 運轉中途內桶會暫停 1~2 秒後，以反方向轉動。鬆開衣物以達到更均勻的烘乾目的。
- 停機後，若發現有衣物重疊處未乾，請鬆開衣物後再重新進行烘衣。
- 可搭配防皺功能。

一般行程操作說明

混合行程 (適合烘乾棉麻、化學纖維...等混合衣物)

1 放入欲烘乾衣物，
關上門蓋。
按“電源”鍵。



2 按“行程選擇”鍵，
至『混合』燈亮。



3 按“烘乾選擇”鍵，
選擇『中、強、弱』烘乾度。



4 按“啓動/暫停”鍵，
進入『混合』烘衣行程。



烘衣結束!

- 響笛會自動鳴叫。
- 電源會自動關閉。

注意

- 烘乾度出廠設定『中烘乾』，可依需求選擇中、強、弱。
- 化纖類衣物經乾燥後會因衣物摩擦產生靜電，取出衣物時會稍有感應，此屬正常現象，請安心使用。
- 使用後過濾網必然附著絲屑，最好每次清理以縮短烘乾時間。
- 為安全起見，使用後請拔掉電源。
- 此行程有自動判別乾濕功能，會依衣物的乾濕程度，縮短行程時間。
- 運轉中途內桶會暫停 1~2 秒後，以反方向轉動。鬆開衣物以達到更均勻的烘乾目的。
- 停機後，若發現有衣物重疊處未乾，請鬆開衣物後再重新進行烘衣。
- 可搭配防皺功能。

護理行程操作說明

羊毛護理行程 (適合烘乾羊毛衣物)

- 1 放入欲烘乾衣物，關上門蓋。
按“電源”鍵。
- 2 按“護理選擇”鍵，至『羊毛護理』燈亮。
- 3 按“烘乾選擇”鍵，選擇『中、強』烘乾度。



- 4 按“啟動/暫停”鍵，進入『羊毛護理』烘衣行程。
- 烘衣結束!
- 響笛會自動鳴叫。
 - 電源會自動關閉。

注意

- 烘乾度出廠設定『中烘乾』，可依需求選擇中、強。
- 使用後過濾網必然附著絲屑，最好每次清理以縮短烘乾時間。
- 為安全起見，使用後請拔掉電源。
- 運轉中途內桶會暫停 1~2 秒後，以反方向轉動。鬆開衣物以達到更均勻的烘乾目的。
- 停機後，若發現有衣物重疊處未乾，請鬆開衣物後再重新進行烘衣。
- 可搭配防皺功能。

羽絨行程 (適合烘乾羽絨衣物)

- 1 放入欲烘乾衣物，關上門蓋。
按“電源”鍵。
- 2 按“護理選擇”鍵，至『羽絨』燈亮。
- 3 按“烘乾選擇”鍵，選擇『中、強』烘乾度。



- 4 按“啟動/暫停”鍵，進入『羽絨』烘衣行程。
- 烘衣結束!
- 響笛會自動鳴叫。
 - 電源會自動關閉。

注意

- 烘乾度出廠設定『中烘乾』，可依需求選擇中、強。
- 使用後過濾網必然附著絲屑，最好每次清理以縮短烘乾時間。
- 為安全起見，使用後請拔掉電源。
- 運轉中途內桶會暫停 1~2 秒後，以反方向轉動。鬆開衣物以達到更均勻的烘乾目的。
- 停機後，若發現有衣物重疊處未乾，請鬆開衣物後再重新進行烘衣。
- 可搭配防皺功能。

護理行程操作說明

衣物清新行程 (適合於去除乾衣物上的異味)

- 1 放入欲烘乾衣物，關上門蓋。按“電源”鍵。
- 2 按“護理選擇”鍵至『衣物清新』燈亮。



- 3 按“啓動/暫停”鍵，進入『衣物清新』行程。



行程結束!

- 響笛會自動鳴叫。
- 電源會自動關閉。

注意

- 此行程只能使用乾燥衣物，不會加熱，利用冷風達到去味效果。
- 使用後過濾網必然附著絲屑，最好每次清理以縮短烘乾時間。
- 為安全起見，使用後請拔掉電源。
- 出廠行程時間 20 分鐘，可依需求手動選擇時間鍵 20 → 30 → 40 分鐘。



輕柔行程 (適合烘乾輕薄精緻衣物)

- 1 放入欲烘乾衣物，關上門蓋。按“電源”鍵。
- 2 按“護理選擇”鍵，至『輕柔』燈亮。
- 3 按“烘乾選擇”鍵，選擇『中、強』烘乾度。



- 4 按“啓動/暫停”鍵，進入『輕柔』烘衣行程。

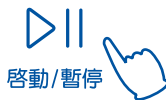

烘衣結束!

- 響笛會自動鳴叫。
- 電源會自動關閉。

注意

- 烘乾度出廠設定『中烘乾』，可依需求選擇中、強。
- 使用後過濾網必然附著絲屑，最好每次清理以縮短烘乾時間。
- 為安全起見，使用後請拔掉電源。
- 運轉中途內桶會暫停 1~2 秒後，以反方向轉動。鬆開衣物以達到更均勻的烘乾目的。
- 停機後，若發現有衣物重疊處未乾，請鬆開衣物後再重新進行烘衣。
- 可搭配防皺功能。

護理行程操作說明

床單行程 (適合烘乾床單等大件負載)

- 1 放入欲烘乾衣物，關上門蓋。
按“電源”鍵。

電源
(長按2秒)
 - 2 按“護理選擇”鍵，至『床單』燈亮。

護理選擇 顯示 -床單-
 - 3 按“烘乾選擇”鍵，選擇『中、強』烘乾度。



烘乾選擇 選擇 -中-
烘乾度
 - 4 按“啟動/暫停”鍵，進入『床單』烘衣行程。

啟動/暫停
- 烘衣結束!
- 響笛會自動鳴叫。
 - 電源會自動關閉。

注意

- 烘乾度出廠設定『中烘乾』，可依需求選擇中、強。
- 使用後過濾網必然附著絲屑，最好每次清理以縮短烘乾時間。
- 為安全起見，使用後請拔掉電源。
- 運轉中途內桶會暫停 1~2 秒後，以反方向轉動。鬆開衣物以達到更均勻的烘乾目的。
- 停機後，若發現有衣物重疊處未乾，請鬆開衣物後再重新進行烘衣。
- 可搭配防皺功能。

嬰幼行程 (適合烘乾嬰兒類衣物)

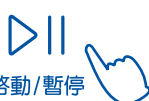
- 1 放入欲烘乾衣物，關上門蓋。
按“電源”鍵。

電源
(長按2秒)
 - 2 按“護理選擇”鍵，至『嬰幼』燈亮。

護理選擇 顯示 -輕柔-
 - 3 按“烘乾選擇”鍵，選擇『中、強、弱』烘乾度。

烘乾選擇 選擇 -中-
烘乾度
 - 4 按“啟動/暫停”鍵，進入『嬰幼』烘衣行程。

啟動/暫停
- 烘衣結束!
- 響笛會自動鳴叫。
 - 電源會自動關閉。

注意

- 烘乾度出廠設定『中烘乾』，可依需求選擇中、強、弱。
- 使用後過濾網必然附著絲屑，最好每次清理以縮短烘乾時間。
- 為安全起見，使用後請拔掉電源。
- 運轉中途內桶會暫停 1~2 秒後，以反方向轉動。鬆開衣物以達到更均勻的烘乾目的。
- 停機後，若發現有衣物重疊處未乾，請鬆開衣物後再重新進行烘衣。
- 可搭配防皺功能。

特殊功能操作說明

預約烘乾行程 (適用於想要1~24小時後開始烘衣時使用)

1 放入欲烘乾衣物，關上門蓋。
按“電源”鍵。



2 按“行程選擇”鍵至行程燈亮。



3 按“預約”鍵。



4 按“啟動/暫停”鍵，
進入『預約』行程。



■ 預約時刻的選擇方法：

• 按「預約」鍵會做如下的切換：1→2→3→……→24→燈滅



- 啟動後變更設定：按「電源」鍵以關閉電源，再重新操作一次。
- 要取消預約洗衣時：按「電源」鍵以關閉電源。
- 選擇想要幾小時後烘衣開始，可設定1~24小時後烘衣開始。

例如：現在早上7時，想要預約早上11時開始烘衣，則選擇預約4小時。

靜音功能設定 (可開啓或關閉蜂鳴器)

1 放入欲烘乾衣物，關上門蓋。
按“電源”鍵。



2 按“行程選擇”鍵至行程燈亮。



3 按“靜音”鍵。



4 按“啟動/暫停”鍵，
進入選擇的行程。



特殊功能操作說明

防皺功能設定

1 放入欲烘乾衣物，關上門蓋。
按“電源”鍵。



2 按“行程選擇”鍵至行程燈亮。



3 按“防皺”鍵。



4 按“啓動/暫停”鍵，
進入選擇的行程。



童鎖功能設定

1 烘衣行程進行中。

2 同時按下“行程選擇”鍵及“防皺”鍵三秒鐘，「童鎖」燈亮，
進入按鍵鎖定功能。



- 注意**
- 童鎖定功能啓動後，所有按鍵（除電源鍵）均無效。
 - 解除方法：再次同時按下“行程選擇”鍵及“防皺”鍵三秒鐘。

特殊功能操作說明

烘乾選擇功能設定

■ 依使用需求，可以設定“弱烘乾”、“中烘乾”、“強烘乾”功能。

- 1** 放入欲烘乾衣物，關上門蓋。按“電源”鍵。
- 2** 按“行程選擇”鍵至行程燈亮。



- 3** 按“烘乾選擇”鍵，選擇烘乾功能。

• 可以選擇適合的烘乾行程，每按一次“烘乾選擇”鍵，烘乾功能燈如下顯示。



弱	適合需要再熨燙的衣物。
中	適合於要及時穿著的衣物。
強	適合於烘乾後要收入衣櫃的衣物。

- 4** 選擇附加功能

• 可搭配“防皺”、“預約”等功能。

- 5** 按“啓動/暫停”鍵，進入『烘衣』行程。



• 請參考第 21 頁烘衣時程參考表。



烘衣結束!

- 響笛會自動鳴叫。
- 電源會自動關閉。

注 意

- 烘乾行程實際時間會依照桶內衣物烘乾程度，機器適當調整時間。
- 衣物的材質與外形影響烘乾程度，請選擇適當的烘乾模式或分批進行烘乾。
- 不可烘乾的衣物，請勿進行烘乾。
- 依衣物材質分別烘乾，將可達到更佳效果。

清潔保養



進行清潔維護前，請先將電源插頭從插座上拔下。

• 清理線屑過濾網：

為了保證乾衣過程中良好的通風效果，在每次烘衣物之前或者之後要清洗過濾網。

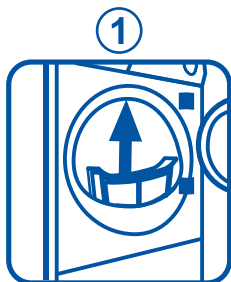

1 打開機門



2 把過濾網從機內取出



3 打開過濾網



4 用濕毛巾將絨布清理

• 清潔乾衣機：

用抹布清潔機身、主控板表面灰塵、汙漬，切記不要使用有機溶劑或腐蝕劑清潔，以免對器造成損傷。

• 清潔滾筒：

乾衣機運行一段時間後，衣物護理劑或水中所含的鈣質會在滾筒內形成一層肉眼幾乎看不到的隔離層。應定期用濕抹布清洗滾筒內壁。

• 清理水箱：

機器運行時，蒸汽凝結成水，存儲在水箱中。

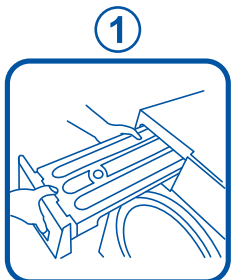

1 水箱取出後，應保持水平，以免冷凝水溢出。



2 將冷凝水倒掉，將水箱重新安裝到位。

注意

- 冷凝水不可飲用，也不可用於加工食品，程式結束後，水箱應及時清空。

清潔保養



進行清潔維護前，請先將電源插頭從插座上拔下。

• 清理下過濾線屑過濾器：

為了達到最好的烘乾效果，請定期檢查下過濾線屑篩檢程式是否有線屑並及時進行清洗。



1 打開過濾器

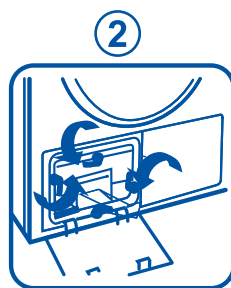

2 打開三個風道固定

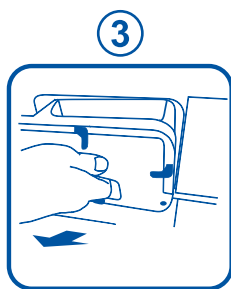

3 從前風道拆出
線屑過濾器

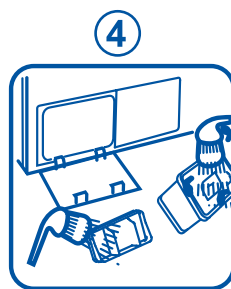

4 將線屑過濾器上
的所有線屑處理乾淨



5 重新將線屑過濾器
安裝回機器

注意

- 不要用尖銳的工具清理線屑篩檢程式，以免劃傷過濾網。

烘衣行程參考表

行程	乾衣容量 (公斤)	乾衣時間 (出廠設定)	預約	附加功能	烘乾選擇		
				防皺	弱	中	強
標準	10	2 : 15	○	○	○	○	○
除蟎	5	1 : 40	○	○	—	○	○
運動服	4	1 : 10	○	○	—	○	○
牛仔	5	1 : 10	○	○	—	○	○
襯衫	1	0 : 50	○	○	○	○	○
快烘	1	0 : 30	○	○	—	—	—
毛巾	3	0 : 50	○	○	—	○	○
內衣	3	0 : 50	○	○	—	○	○
混合	4	1 : 30	○	○	○	○	○
羊毛護理	1	1 : 20	○	○	—	○	○
羽絨	2	1 : 20	○	○	—	○	○
衣物清新	1	0 : 20	○	○	—	—	—
輕柔	4	1 : 50	○	○	—	○	○
床單	2	2 : 00	○	○	—	○	○
嬰幼	1	1 : 20	○	○	○	○	○

- 乾衣量係指乾燥時衣物之重量。衣物種類、件數可依實際使用狀況自行搭配。
- 衣物質料厚重、輕薄之差異、洗衣機脫水度不同，皆會影響乾衣時間，故上列乾衣時間僅供參考。

故障檢修及排除

■ 有以下情形時未必是故障，在通知本公司服務中心前，請先查看一下。

故障類型	故障原因	解決方法
乾衣機不運轉	<ul style="list-style-type: none"> 門有關上嗎？ 電源線是否插牢固？ 插座是否通電？ 是否未按“啓動/暫停”鍵？ 	<ul style="list-style-type: none"> 把門關上。 把電源線插牢固。 檢修插座。 按下“啓動/暫停”鍵。
烘乾不徹底	<ul style="list-style-type: none"> 進風口和出風口是否有堵塞？ 衣物量是否過多？ 是否在烘乾中途添加過衣物？ 衣物是否纏繞？ 是否將乾衣機放置在通風不佳的地方？ 衣物是否充分脫水？ 是否有易乾和難乾的衣物放在一起烘乾？ 	<ul style="list-style-type: none"> 清理堵塞物。 減少烘乾的衣物。 不要中途添加衣物。 把衣物攤開再烘乾一次。 將乾衣機放置在通風良好的地方。 充分脫水後再放入乾衣機烘乾。 將易乾和難乾的衣物分開烘乾。
<div style="display: flex; justify-content: space-around;"> <div style="background-color: #0056b3; color: white; padding: 5px; text-align: center;">不動作時</div> <div style="background-color: #0056b3; color: white; padding: 5px; text-align: center;">有異音時</div> </div>		
<ul style="list-style-type: none"> 停電時，重新操作開關。 插頭有沒插好？ 家裡的保險絲，斷電器斷了沒？ 		<ul style="list-style-type: none"> 乾衣機傾斜、鬆動了沒？ 有沒有掉入髮夾或金屬物？

異常狀況時處理方法

■ 當洗衣機有異常發生時，控制面板的“時間顯示”會做下列之顯示，請依檢查方法檢視並處理。

顯示	異常狀況時	檢查方法	再啓動方法
dOP	門蓋打開 不能烘衣	門蓋是否關好？	處理完畢後，按下「啓動/暫停」鍵。
E1	排水泵故障	按「啓動/暫停」鍵，若無法消除異常，請拔下電源插頭，通知服務中心前來維修。	
E2	熱泵溫度感測器故障		
E3	風道溫度感測器故障		
<div style="display: flex; align-items: flex-start;"> <div style="margin-right: 10px;">  </div> <div> <p>另遇有下列情形時（自己分解修理易生危險），請立即打電話到本公司客戶服務中心（免費服務專線：0800-00-5438）。服務人員會立刻親切地為您服務。</p> <ul style="list-style-type: none"> 有漏電情形時。 電源若需更換時。 門或其他零件破損時。 若電源線損壞時，須由製造廠或其服務中心或具有類似資格之人員更換以避免危險。 </div> </div>			

規格

項目 \ 機種名	SD-10DH
額定電壓/額定頻率	110V/60Hz
總額定消耗電功率	800 W
滿 載 電 流	7.3 A
最 大 乾 衣 量	10kg (乾燥衣物)
外 型 尺 寸	598 (寬) × 652 (深) × 845 (高) mm
重 量	45 kg

註:乾燥衣物的定義係依據 IEC 60335-2-11 (2002) 第 3.1.9 節的備註 101 規定辦理。(乾燥衣物為含水量不超過 10% 的棉布)

廢電器處理方法

當您的乾衣機要廢棄時，請依下列方式處理：

- 1.將電源線於外箱出口處剪斷，以免兒童進入玩耍發生意外。
- 2.當購買新的乾衣機時，汰換之乾衣機可委由經銷商運回處理。
- 3.請洽行政院環保署資源回收管理基金管理委員會。
免費服務專線0800-085-717(0800-你幫我-清一清)

請勿自行隨意丟棄，以免造成環境污染，謝謝合作！

※本商品適用於一般家庭使用，不適用於營業場所。

限用化學物質含有情況標示資訊，請參考下列網址：<http://www.sampo.com.tw/>
操作說明：點選頁面右下方之『RoHS專區』，輸入產品型號後，按確認。

進口商：**聲寶股份有限公司**
委製商：**桃園市龜山區大華里頂湖路 26 號**

免費服務專線

0800-00-5438 (0800- 鈴鈴 - 我是聲寶)
<http://www.sampo.com.tw>