

使用說明書

SAMPO

聲寶室內空氣調節機

變頻窗型冷暖氣機(家庭用_本機使用R32冷媒)

適用機種

AW-RH22DC AW-LH22DC

AW-RH28DC AW-LH28DC

AW-RH36DC AW-LH36DC

AW-RH41DC AW-LH41DC

AW-RH50DC AW-LH50DC

AW-RH63DC AW-LH63DC

AW-RH72DC AW-LH72DC

目錄

頁

安全注意事項.....	1~2
各部名稱 / 附屬品.....	3~4
運轉前的準備.....	5~6
善於使用節省能源.....	7
使用方法.....	8~13
定時預約使用方法.....	14~15
其他使用方法.....	16~23
緊急處理方法.....	24
保養及清潔.....	25
故障排除與售後服務.....	26
安裝說明.....	27~33
安裝確認點檢表.....	34
規格.....	35

使用本產品前請先詳細閱讀本使用說明書，以便正確的使用本產品。
請將本使用說明書放置在隨時可取用的地方。

隨同產品發行保證書，請於購買時注意索取並要求經銷商填妥購買日期及蓋店章，以確保您的權益。

安全注意事項(請務必遵守) 本機使用R32冷媒

 在操作空調機前，請仔細閱讀安全注意事項。  本機填充R32冷媒。

為了防止給使用者和他人造成意外的危害和財產的損害，請務必遵守下述事項。

■ 為加強提示下列各注意事項內容，將以下列標誌進行區分和說明：

 **警告** 此標誌的意思指“有造成死亡或重傷的可能”。

 **注意** 此標誌的意思指“有造成負傷或商品周圍財產損害的可能”。

■ 對於須遵守的內容種類，將以下列圖形符號來區分和說明(下列圖形符號為表示例)：

 此圖形符號是指「禁止」之意。

 此圖形符號是指務必遵照指示，「強制」實行之意。

警告

有關安裝、移機

 ● 安裝冷氣請委託專業人員施工。確認冷媒不會洩漏，遇有冷氣不冷請洽詢購買商店或本公司服務中心。

 ● 本機使用 R32 冷媒，冷媒管路應予防護以免機械損傷。
● 請勿安裝於可燃性氣體附近，以防止危險。

 ● 安裝機體於良好固定強度及安全性佳的處所並預留安全的服務維修空間。安裝場所之耐重量，必須詳細確認，強度不足或固定不安全，容易造成機體掉落或是人員受傷，並且請預留安全之服務空間以利維修之用。

● 必須做好接地工程。接地線請勿連接瓦斯管、自來水管、避雷針、電話線等...。故障或漏電可能導致觸電或火災發生。
● 本機使用單相 220V/60Hz 標準電源，請使用窗型機專用電路。



 ● 機器應存於通風良好之區域。
● 安裝過程中發生冷媒氣體外洩，請立即對發生洩漏區域通風。冷媒與火接觸，可能會產生有毒氣體。

 ● 在完成安裝後，請檢查冷媒氣體是否外漏。若冷媒氣體洩漏至房間並與火源接觸，可能會產生有毒氣體、燃燒或爆炸。

 ● 必須安裝漏電斷路器。窗型機故障或漏電可能導致觸電或火災發生。
● 勿使用任何方法加速除霜過程或對除霜之清理。

 ● 請勿自行修理或移動及重新安裝。保養及維修工作人員應符合 CNS60335-2-40 規定資格人員，才可執行影響安全之各項工作。

安全注意事項(請務必遵守) 本機使用R32冷媒



注意

- 為防止受傷，手指或棒狀物勿插入出風口內部。



- 安裝高度建議 2.5M 以上，以防止孩童碰觸。

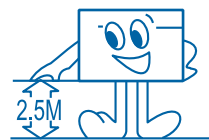

- 可燃性瓦斯遠離吸入、吹出口。
例如：髮膠、揮發性酒精等會產生易燃性瓦斯，請勿放置於冷氣機 1 米以內之距離以免引發火災，或造成機體變形、變色等。



- 雷擊時注意事項。雷擊時，易造成迴路之損傷，屆時請關機並關閉電源。請勿觸摸冷氣機體以免因漏電導致觸電發生。
- 機器運轉中若發生停電，或長期不使用時，為了安全起見，請關閉無熔絲開關。



- 請勿碰觸機體室外側鋁片避免受傷。

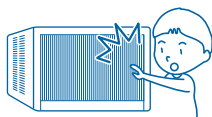

- 機體必須保存在沒有點火來源之室內空間。並且不得裝設於可能存在可燃性氣體洩漏之處。(例如：明火、操作中的瓦斯設備或電加熱器)



- 機體下方請勿放置電器用品或傢具。
室內側產生凝結水可能會滴落，會造成下方物品損壞或故障。



- 特殊用途請勿使用。
本冷氣機為一般家庭用途，特殊用途(例如電子機器、設備機器溫度之維持、食品、毛皮、美術、骨董、生物培養、栽培、飼養等)不適合。

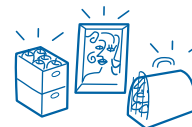

- 機體排水管務必確實安裝。未確實安裝排水管會導致財物受損及觸犯環保法規。
- 室內留意換氣。長時間使用冷氣會有缺氧或頭痛的可能，請注意室內換氣。
- 請使用良好安裝架(台)及螺栓牢固安裝機體。避免機器翻倒或跌落。並留意排出冷熱風不得吹向鄰房窗戶。
- 顧客請勿自行清洗機體內部。恐有造成滴水、故障、發煙或火災。請洽詢購買商店或本公司服務中心。定期清潔保養，可發揮冷暖氣最佳性能，減少異味。
- 清潔機器時，請停止運轉，關閉無熔絲開關。機體內部高速迴轉風扇會導致傷害。
- 吸風柵板及前置過濾網於水洗後，確實擦乾水分。
- 本電器不預期供生理、感知、心智能力、經驗或知識不足之使用者(包含孩童)使用，除非在對其負有安全責任的人員之監護或指導下安全使用。孩童應受監護，以確保孩童不嬉玩電器。

各部位名稱/附屬品

機體

前面

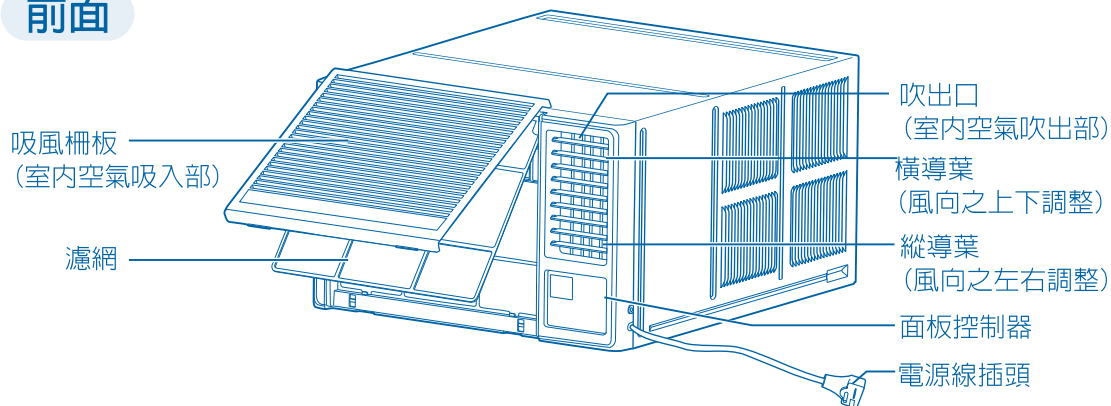

後面

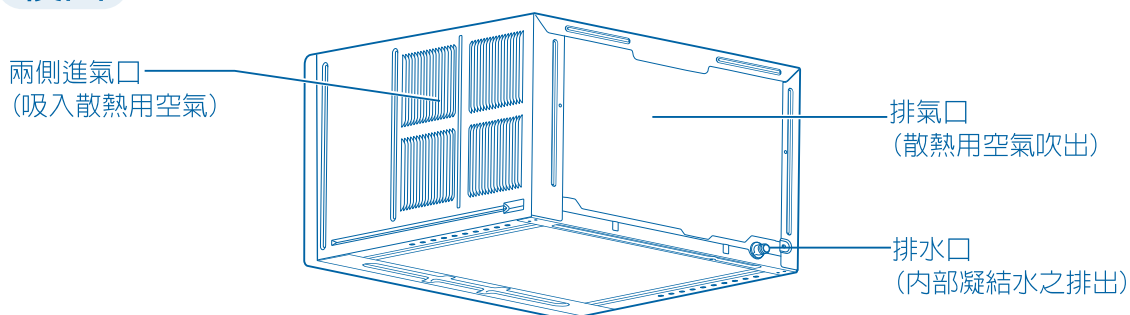

面板控制器

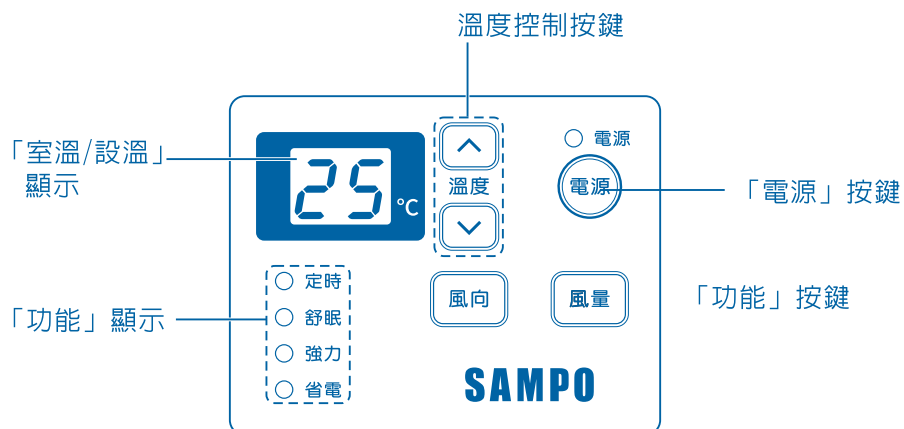

遙控器



各部位名稱/附屬品

遙控器

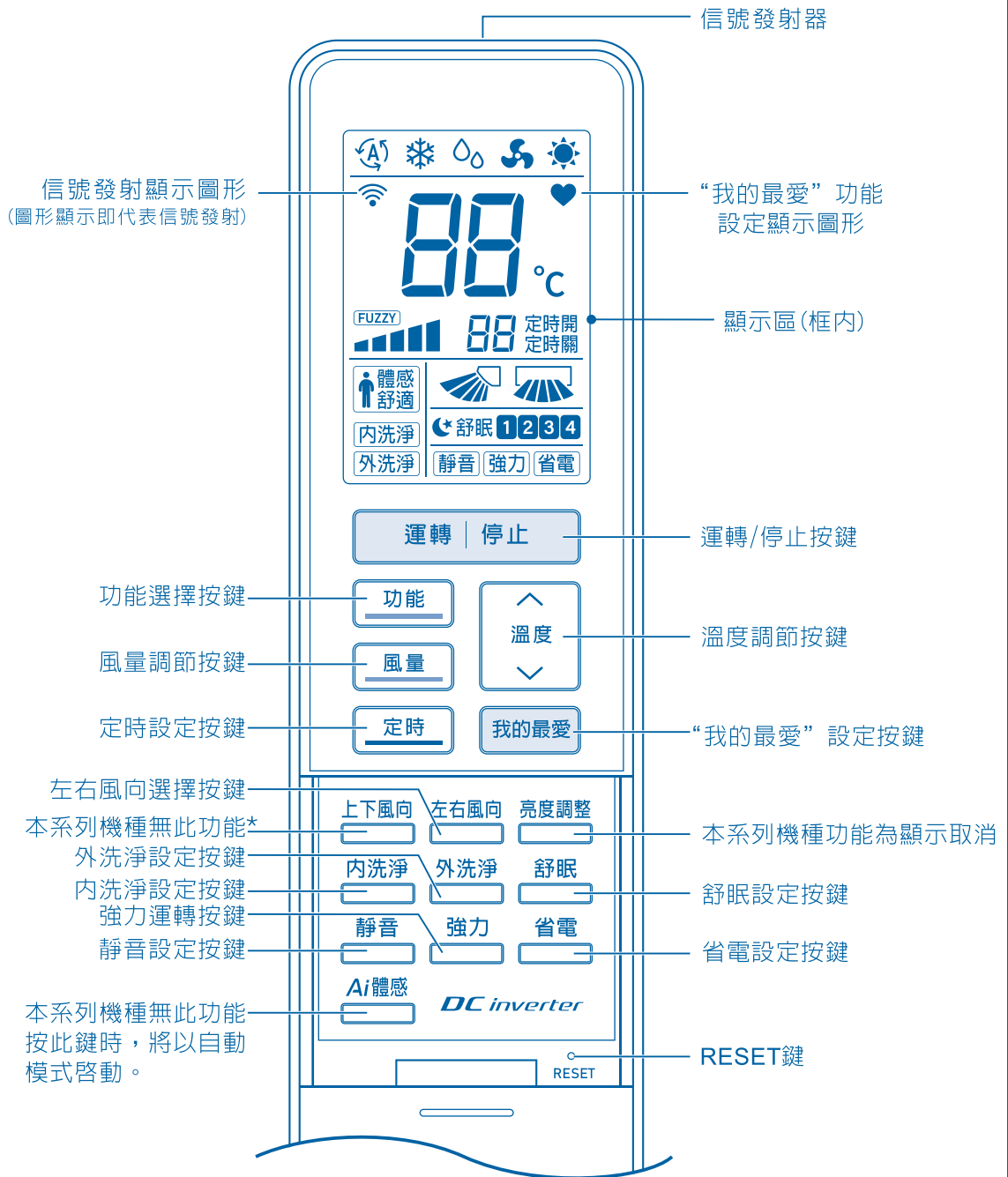

*如按到“上下風向”按鍵(本系列機種無此功能)，雖發出聲響，但無動作，屬於正常現象。

“RESET”鍵的使用

- 當遙控器上的數字紊亂或不能調整時，用細棒按一下遙控器“RESET”按鈕，可使遙控器回復到最初設置狀態，然後再重新進行設定。

運轉前的準備

機體準備

①

- 柵板兩側下方向外且向上掀至定位點，即可打開。

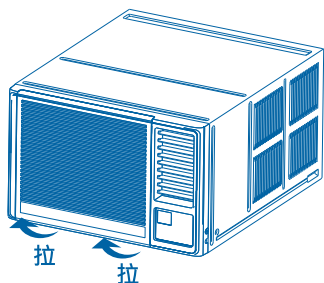

- 輕輕向下取出空氣濾網。

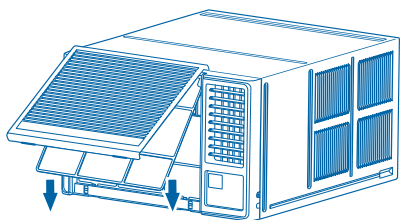

- 裝入清淨濾網確認定位後，請依拆下時動作反向循序裝回空氣濾網及柵板。

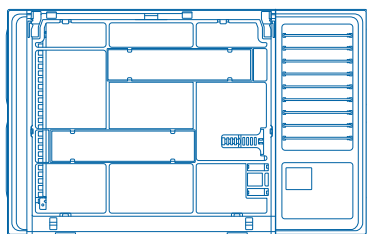

HEPA 濾網 (中央白色)

光觸媒濾網 (中央灰色)

②

- 將電源插頭插入插座。

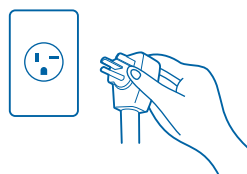

運轉前請詳細了解下列各項內容。

冷氣機正常使用條件

- 正常使用條件依 CNS14464，B7291 規範標準測定。

溫度環境	室內側溫度	室外側溫度
最高溫度 (冷氣)	32	43
最低溫度 (冷氣)	21	21
最高溫度 (暖氣)	27	24
最低溫度 (暖氣)	20	2

- 機體可用遙控器設定 16~30°C 之間；在極端的條件下，冷（暖）氣機會自動保護而無法全速運轉。

長時間不使用時

- 請關閉無熔絲開關，否則室內控制器即便在停止運轉狀態下，待機中仍會有電力的消耗。

短期間停止運轉時

- 窗型機控制電路有 3 分鐘保護功能設計，請稍待一會兒再重新啟動運轉。

運轉前的準備

遙控器準備

安裝在牆壁保管時

- 1 遙控器座以螺絲固定。
- 2 遙控器由上往下插入，取出時往上拉出。

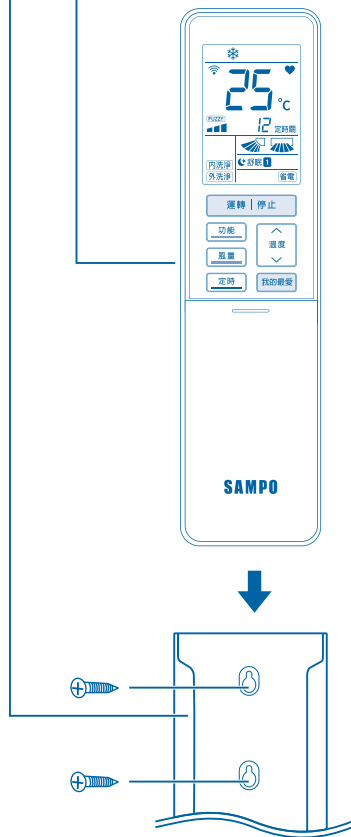

遵守事項

- 長時間不使用請取出電池，避免電池液洩漏，造成線路短路損壞。
- 遙控器請勿拋投摔落或浸水。
- 遠離火源及太陽直接照射的地方。
- 遙控器請勿放置於幼兒可以拿取的位置，避免幼兒取出電池，可能被吞食而造成危險。

廢電池請回收

遙控器的準備

電池的放入方法

- 1 (示意圖) 打開蓋子
蓋子滑軌為兩段式，用手推開後，需再用力向下推，即可完整取出。
- 2 放入電池
依 \oplus \ominus 正確裝好電池
- 3 蓋上蓋子
蓋子與本體軌道對準，往上推，蓋上蓋子。

- 遙控器使用 AAA(UM-4) 電池兩個。
- 更換電池後請按遙控器“RESET”鍵。

遙控器更換電池時機

- 若顯示區不顯示或顯示模糊時
- 當遙控器無法有效操作時。

遙控器的使用方法

- 受信距離直線約為 7m。
- 遙控器信號發射器須朝向接收器。
- 注意避免有物品擋住信號發射。

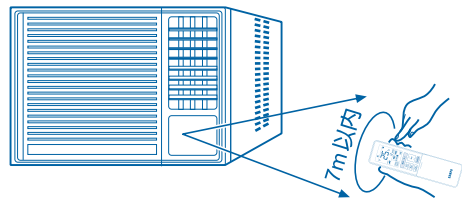

注意

- 使用電子式省電燈泡或變頻式電燈時，可能會阻礙窗型機的信號接收，有此情況發生時請向購買商店洽詢。

如何正確的使用冷氣機

■ 省電和舒適的享用

調整適合的室內溫度

- 室內與室外溫差在 5°C 左右即為適溫。太冷或太熱的溫度對健康沒有好處，反而增加電力的浪費。
- 為了避免受到機體熱脹冷縮聲音自然現象的影響，建議使用者可於進入環境前預先開機，待環境溫度與機體設定溫度相近時再進入。

避免陽光的直射和熱風灌入

- 若有陽光直接照射，需有窗簾及其他遮阻物來遮擋，門窗除了必要的開放外，請經常保持關閉狀態。
- 室內請盡量避免放置或使用會產生熱源器具。

風向的調節

- 長時間使用冷氣時應避免直接吹著冷風，如此對健康沒有好處。

清洗過濾網

- 過濾網若被灰塵阻塞會影響冷氣能力及效果。

選擇最需要的冷氣吹出方向

- 請利用風向鍵來調整縱導葉位置，讓冷氣吹向您最需要的方向。
配合電扇的使用可使得室內溫度更均勻、更舒適及節省用電。

■ 有效利用定時調節鍵

需要使用多少時間可使用定時調節鍵來設定時間，以達省電效果。

使用方法

本體操作說明

※本機體有簡易操作功能：當遙控器遺失或無電力時，可依下列說明來使用。

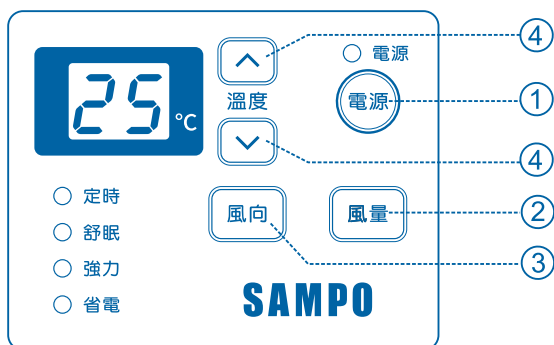

① 按「電源」鍵，啟動窗型冷氣機，電源指示燈亮。

- 啟動窗型冷氣機時，預設為「自動」模式。自動判斷進入冷氣、除濕、送風、暖氣模式。（除濕及送風模式，顯示 --）
- 當機體為運轉狀態時，按下此鍵則機體運轉停止成待機狀態，除溫度顯示器之外，所有指示燈均熄滅。
- 當電源送入機器時，溫度顯示器會點亮，在檢知室溫後，顯示現在室溫；若溫度顯示器未亮，請確認電源。
註：本機體顯示之室溫溫度，為吸入窗體附近之溫度，並非室內各角落之室溫，僅作參考用。
- 機體運轉時，溫度顯示器顯示設定溫度，待機時才顯示室溫。
- 故障發生時，溫度顯示器會顯示故障代碼；如果保護機制發生時，則不顯示故障代碼。

② 按「風量」鍵，設定風量。

- 按「風量」鍵，每按一次按鈕顯示部改變一次。除風量自動外，另有3段風量可供選擇。

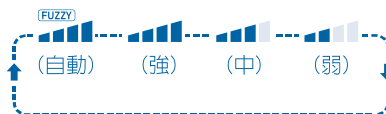

③ 按「風向」鍵，設定(左右)風向。

- 左右風向角度為無段數之方向角度。若左右方向角度不符合需求，請按「風向」鍵，導風板會擺動，直到符合需求角度時，再按一下「風向」鍵，導風板會停在當下的角度。

④ 按「溫度 ^ v」鍵，調整溫度。

- 每按1次，溫度即改變1度。
- 自動模式下，溫度可調高或調低各7度。



- 若自動設定的溫度無滿足需求，請改以遙控器手動設定冷氣、除濕、送風、暖氣。

使用方法

自動模式

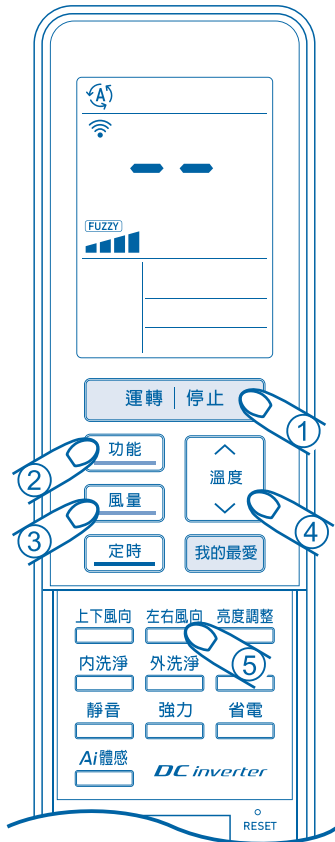

① 按「運轉/停止」鍵，啓動窗型機。

- 想停機時

按「運轉停止」鍵，停止運轉。(遙控器液晶顯示幕熄滅)

② 按「功能」鍵，選擇“自動”模式。

- 自動模式會依當時室內溫度判斷運轉模式。

- 室溫 $> 26^{\circ}\text{C}$ ，進入冷氣模式，溫度顯示 26°C 。
- $23^{\circ}\text{C} < \text{室溫} \leq 26^{\circ}\text{C}$ ，進入除濕模式，溫度顯示 --。
- $21^{\circ}\text{C} < \text{室溫} \leq 23^{\circ}\text{C}$ ，進入送風模式；風量預設為弱風，溫度顯示 --。
- 室溫 $< 21^{\circ}\text{C}$ ，進入暖氣模式，溫度顯示 22°C 。

③ 按「風量」鍵，設定風量。

- 按「風量」鍵，每按一次按鈕顯示部改變一次。除風量自動外，另有3段風量可供選擇。

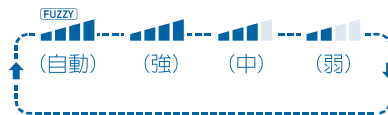

(隨著顯示值的遞減，風量也隨之降低。)

④ 按「溫度 \wedge \vee 」鍵，調整溫度。

- 每按1次，溫度即改變1度
- 遙控器可調高或調低各2度。

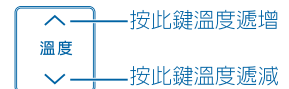

⑤ 按「左右風向」鍵，選擇左右風向角度。

- 左右風向角度為無段控制。

- 開機後功能選擇至“自動”，此時會依室溫及設定溫度之狀況自動運轉，若無法滿足需求，請改以手動設定冷氣、除濕、送風、暖氣。
- 機體運轉關機後，為了節約能源及避免機體太潮濕，所以關機30秒後才會停止運轉。

使用方法

冷氣模式

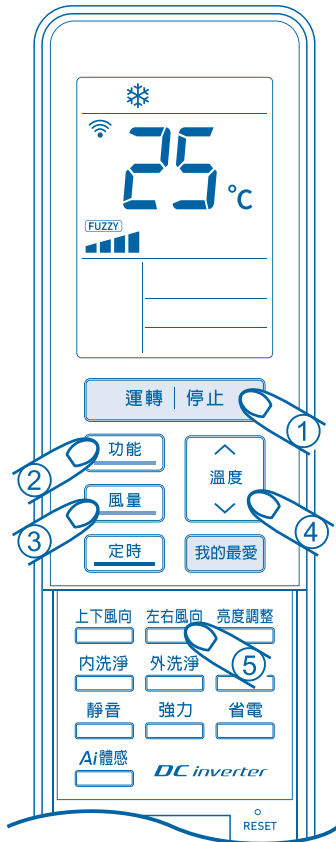

① 按「運轉/停止」鍵，啓動窗型機。

- 想停機時

按「運轉停止」鍵，停止運轉。(遙控器液晶顯示幕熄滅)

② 按「功能」鍵，選擇"❄️ 冷氣"模式。

③ 按「風量」鍵，設定風量。

- 按「風量」鍵，每按一次按鈕顯示部改變一次。
除風量自動外，另有3段風量可供選擇。

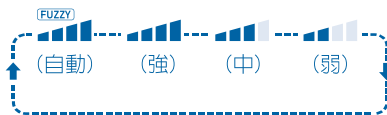

(隨著顯示值的遞減，風量也隨之降低。)

④ 按「溫度 ^ v」鍵，調整溫度。

- 每按1次，溫度即改變1度。
- 溫度範圍在16~30°C之間。



⑤ 按「左右風向」鍵，選擇左右風向角度。

- 左右風向角度為無段控制。

- 打開窗戶或濕度較高時，窗型機長時間連續運轉時，吹出口會有結露而滴水的可能。
- 請不要將上下導風板長時間向上，以防止上下導風板、結露、滴水。
- 風量為自動 (FUZZY) 時，窗型機會自動判定在最適當的範圍內作風量變動；若無法滿足需求，可以自行設定風量。
- 機體運轉關機後，為了節約能源及避免機體太潮濕，所以關機30秒後才會停止運轉。

使用方法

除濕模式

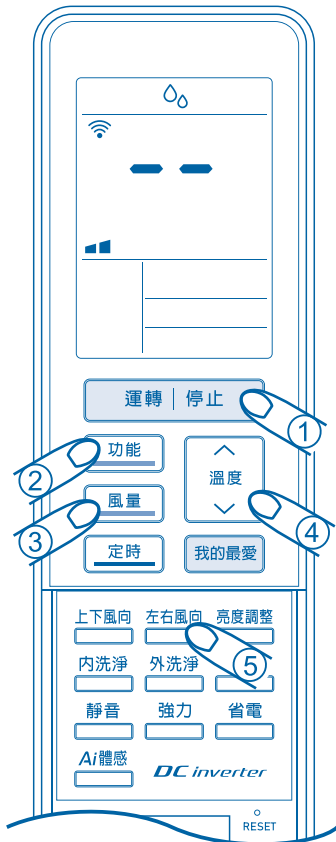

① 按「運轉/停止」鍵，啓動窗型機。

- 想停機時

按「運轉停止」鍵，停止運轉。(遙控器液晶顯示幕熄滅)

② 按「功能」鍵，選擇“ 除濕”模式。

③ 無法設定風量。

- 遙控器液晶螢幕顯示 “ ”，不可設定選擇風量。
(弱)

④ 按「溫度 ^ v 」鍵，調整溫度。

- 每按 1 次，溫度即改變 1 度。
- 溫度可調高或調低各 2 度。



⑤ 按「左右風向」鍵，選擇左右風向角度。

- 左右風向角度為無段控制。

- 除濕是以降低房間濕度為目的的冷氣運轉，在降低濕度的同時維持設定的溫度。此時風量由微電腦自動控制無法調整。

使用方法

送風模式

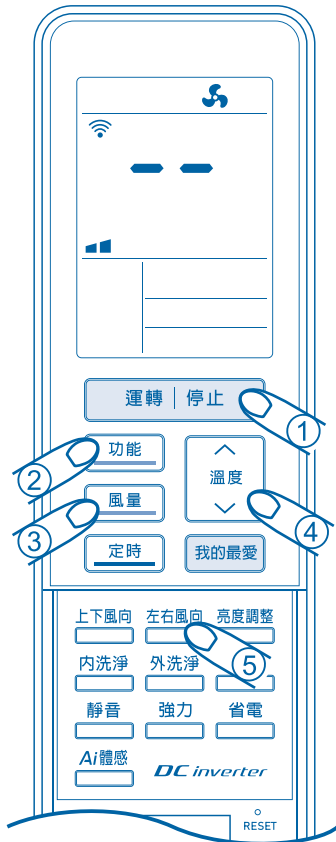

① 按「運轉/停止」鍵，啓動窗型機。

- 想停機時

按「運轉停止」鍵，停止運轉。(遙控器液晶顯示幕熄滅)

② 按「功能」鍵，選擇"送風"模式。

③ 按「風量」鍵，設定風量。

- 按「風量」鍵，每按一次按鈕顯示部改變一次。

有3段風量可供選擇。



④ 無法調整溫度。

⑤ 按「左右風向」鍵，選擇左右風向角度。

- 左右風向角度為無段控制。

● 送風模式時，因壓縮機處於停止狀態，故使用遙控器（或面板控制器）調整溫度時，無法影響送風模式時的出風溫度。

使用方法

暖氣模式

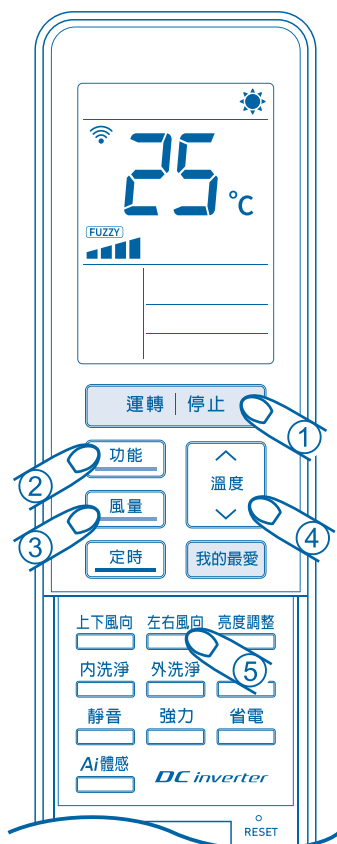

① 按「運轉/停止」鍵，啓動窗型機。

- 想停機時

按「運轉停止」鍵，停止運轉。(遙控器液晶顯示幕熄滅)

② 按「功能」鍵，選擇"☀️ 暖氣"模式。

③ 按「風量」鍵，設定風量。

- 按「風量」鍵，每按一次按鈕顯示部改變一次。
除風量自動外，另有3段風量可供選擇。

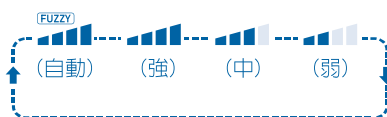

(隨著顯示值的遞減，風量也隨之降低。)

④ 按「溫度 ^ v 」鍵，調整溫度。

- 每按1次，溫度即改變1度。
- 溫度範圍在16~30°C之間。



⑤ 按「左右風向」鍵，選擇左右風向角度。

- 左右風向角度為無段控制。

- 暖氣開機或除霜結束時為防止冷風吹出，機器有一段預熱的時間，此時無風吹出。
- 因為空氣受熱會膨脹，密度降低，所以熱空氣會上升，為避免暖氣氣流循環不順，請不要將上下導風板長時間向上。
- 如果窗型機安裝在氣流不易循環位置，可以將風量設在“強”或“中”的位置。
- 為充分利用能源及避免熱空氣集中在機體內，暖氣關機後將以低風速吹出餘熱，待機體內餘熱充分散盡，所以關機30秒後才會停止運轉。

定時預約設定方法

- 窗型機運轉中可進行定時預約關機；關機狀態下，可進行定時預約開機。以 1 個小時為單位，可設定至 24 小時內之定時開關機時間。



設定預約關機時間

(例)：預約1小時後關機(冷氣運轉中)。

- ① 按「定時」鍵。
- ② 時間設定
 - 每按一次「定時」鍵，設定時間則由 1、2、3、4...24、1、2... 方式改變。
 - 若將「定時」鍵壓著不放，則將自動增加 1 小時的設定時間。

遙控器液晶顯示



設定預約開機時間

(例)：預約8小時後開機(關機狀態中)。

- ① 按「定時」鍵。
- ② 按「定時」調整預約開機時間。
 - 每按一次「定時」鍵，設定時間則由 1、2、3、4...24、1、2... 方式改變。
 - 若將「定時」鍵壓著不放，則將自動增加 1 小時的設定時間。

遙控器液晶顯示



預約開機設定後窗型機將自動開機，窗型機運轉模式設定為前次關機前之設定。

定時預約設定方法

取消預約

取消預約關機

持續按住「定時」鍵，直到設定時間消失，即取消。或同時按住「定時」+「溫度 √」鍵，再同時放開，亦可取消。

遙控器液晶顯示

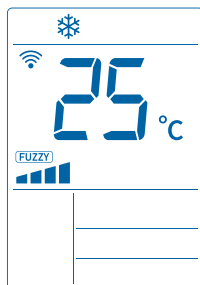

- “面板控制器”上“定時”燈滅。

取消預約開機

持續按住「定時」鍵，直到設定時間消失，即取消。或同時按住「定時」+「溫度 √」鍵，再同時放開，亦可取消。

遙控器液晶顯示

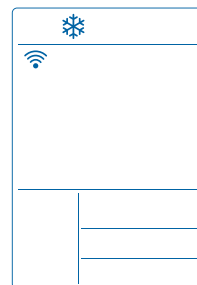

- “面板控制器”上“定時”燈滅。

變更預約時間

- 按上述步驟取消預約後，再重新設定預約時間。



注意

- 定時開機設定從 1 開始，遙控器使用後請放回遙控器固定座上，勿放置於幼兒可輕易取得之桌面，以免誤觸設定使得窗型機自行啓動造成危險。

備註:

- 遙控器上顯示的預約時間，每運轉經過 1 個小時，顯示的數值則為剩餘預約時間值。
- 在定時預約進行中，按「運轉 / 停止」鍵將取消定時預約。（“面板控制器”上“定時”燈熄滅）停電後請重新預約開機或關機時間。
- 每一次設定僅運轉一次，下次預約定時運轉必須重新設定。

其他使用方法

我的最愛功能

■ 適用於“自動”“冷氣”“除濕”“送風”“暖氣”之記憶設定。

- 隨使用者對窗型機的使用習慣不同自行設定運轉模式，此運轉模式即可設定為“我的最愛”，此後開機按下「我的最愛」鍵，即可依記憶之功能運轉。
- “我的最愛”鍵可記憶一組常用功能設定。



① 第一次使用本機遙控器啟動窗型機。

- 按「運轉 / 停止」鍵，液晶面板會顯示內建設定。

② 設定“我的最愛”功能。

- 按「功能」鍵選擇“自動”“冷氣”“除濕”“送風”“暖氣”之任一功能。
- 按「溫度 ^ / v」鍵調整溫度上升或下降。
- 按「風量」鍵選擇風量大小。

設定完成後長按「我的最愛」鍵5秒鐘後，液晶顯示面板會出現“♥”記號即完成我的最愛功能設定。

- 例：遙控器液晶顯示狀態如圖所示
功能：冷氣 溫度：25°C
風量：自動

③ 關機操作。

- 使用「我的最愛」鍵啟動窗型機。
- 關機時則按「運轉 / 停止」鍵關機。

- 使用「我的最愛」鍵開機後，若有需要仍可利用遙控器進行調整各項功能。
- 使用「運轉 / 停止」鍵開機，遙控器液晶面板會顯示上次關機時之設定，使用「我的最愛」鍵開機液晶面板會顯示我的最愛功能所記憶的設定。
- 更換電池後“我的最愛”會以內定值設定，使用者需依照使用習慣重設定。

其他使用方法

舒眠功能 1 一般模式設定



■ 舒眠功能設定僅限於“冷氣”及“暖氣”功能使用。
按遙控器「舒眠」鍵，設定舒眠功能。

● 依下圖循環操作



(空白即為取消舒眠)

- 溫度可以升降調整。
- 風量為“FUZZY”不可調整；若改變風量，將會取消舒眠功能。
- 啟動舒眠模式時，10秒後面板顯示會自動熄滅；若要顯示需按「亮度調整」鍵。

■ 舒眠調溫

- 冷氣舒眠模式設定後1小時設定溫度自動提升1°C，2小時再提升1°C。暖氣舒眠模式設定後1小時設定溫度自動降低1°C，2小時再降1°C。8小時後取消舒眠模式並關機。

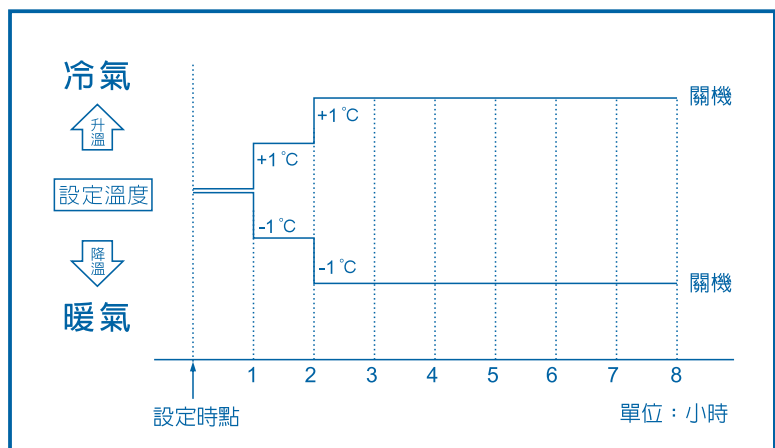

其他使用方法

舒眠功能 2 適用長者族群



■ 舒眠功能設定僅限於“冷氣”及“暖氣”功能使用。
按遙控器「舒眠」鍵，設定舒眠功能。

- 依下圖循環操作



(空白即為取消舒眠)

- 溫度可以升降調整。
- 風量為“FUZZY”不可調整；若改變風量，將會取消舒眠功能。
- 啟動舒眠模式時，10秒後面板顯示會自動熄滅；若要顯示需按「亮度調整」鍵。

■ 舒眠調溫

- 冷氣舒眠模式設定後 1 小時設定溫度自動提升 1°C，2 小時再提升 1°C，6 小時後降低 1°C，7 小時後再降低 1°C。暖氣舒眠模式設定後 1 小時設定溫度自動降低 1°C，2 小時再降 1°C，6 小時後提升 1°C，7 小時後再提升 1°C。8 小時後取消舒眠模式並關機。

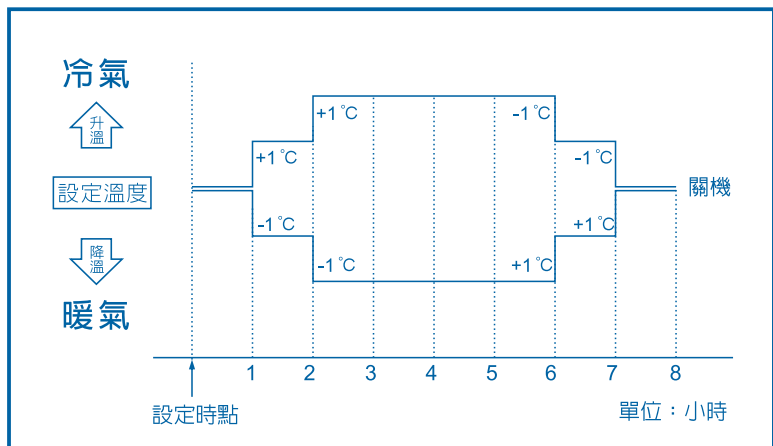

其他使用方法

舒眠功能 3 適用年輕族群



■ 舒眠功能設定僅限於“冷氣”及“暖氣”功能使用。
按遙控器「舒眠」鍵，設定舒眠功能。

● 依下圖循環操作



(空白即為取消舒眠)

- 溫度可以升降調整。
- 風量為“FUZZY”不可調整；若改變風量，將會取消舒眠功能。
- 啟動舒眠模式時，10秒後面板顯示會自動熄滅；若要顯示需按「亮度調整」鍵。

■ 舒眠調溫

- 冷氣舒眠模式設定後1小時設定溫度自動提升1°C，2小時再提升2°C，6小時後降低2°C，7小時後再降低1°C。暖氣舒眠模式設定後1小時設定溫度自動降低2°C，2小時再降2°C，6小時後提升2°C，7小時後再提升2°C。8小時後取消舒眠模式並關機。

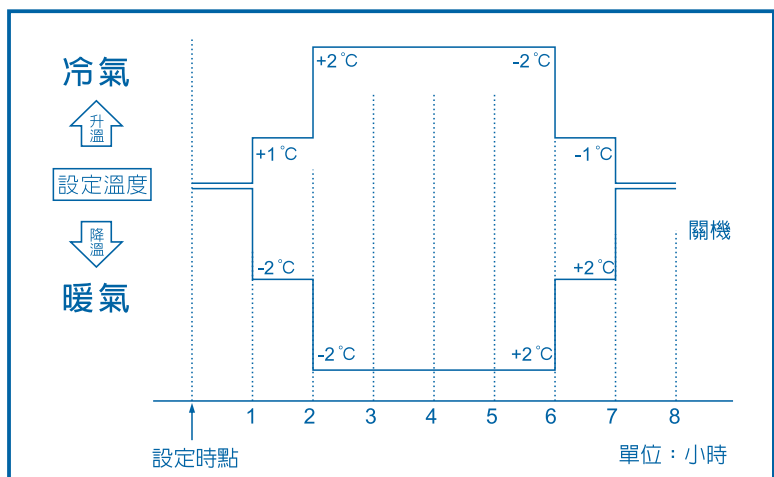

其他使用方法

舒眠功能 4 適用兒童族群



■ 舒眠功能設定僅限於“冷氣”及“暖氣”功能使用。
按遙控器「舒眠」鍵，設定舒眠功能。

● 依下圖循環操作



(空白即為取消舒眠)

- 溫度可以升降調整。
- 風量為“FUZZY”不可調整；若改變風量，將會取消舒眠功能。
- 啟動舒眠模式時，10秒后面板顯示會自動熄滅；若要顯示需按「亮度調整」鍵。

■ 舒眠調溫

冷氣舒眠模式設定後，設定溫度維持不變；暖氣舒眠模式設定後，設定溫度也維持不變。8小時後取消舒眠模式並關機。

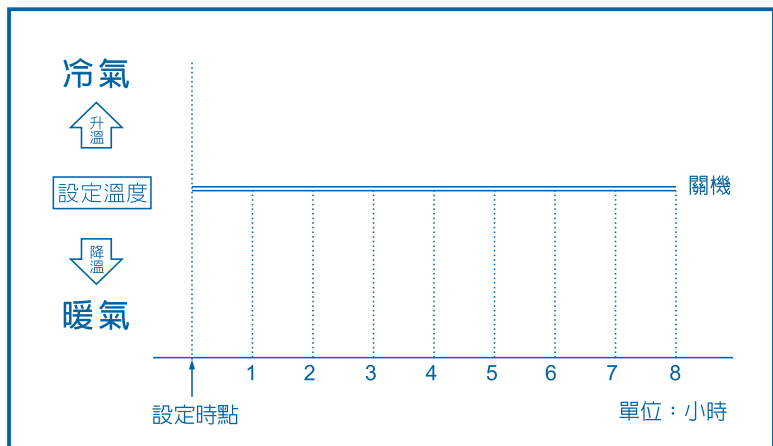

使用方法

顯示取消模式



■ 機器運轉中，

- 面板上有顯示時，按「亮度調整」鍵，雙八及其他指示燈熄滅。
- 面板上沒有顯示時，按「亮度調整」鍵，雙八及其他指示燈亮起。
- 亦可按其他任一鍵回復顯示，但此次操作之原按鍵功能不會生效。

■ 機器待機中，

- 面板上有顯示時，按「亮度調整」鍵，雙八及其他指示燈熄滅。
- 面板上沒有顯示時，按「亮度調整」鍵，雙八及其他指示燈亮起。再按「運轉/停止」鍵，機器才會啟動運轉。

面板控制器



其他使用方法

內洗淨功能

■ 待機中啟動內洗淨

(啟動條件：0°C ≤ 室內溫度 < 32°C)

- 待機中按下「內洗淨」鍵後，進入內洗淨模式，面板會顯示"CL"指示燈。
- 此時內洗淨會開始運行，最長運行時間約 30 分鐘。
- 待洗淨功能結束後，面板"CL"指示燈熄滅，即返回待機模式。

■ 運轉中啟動內洗淨

(啟動條件：0°C ≤ 室內溫度 < 32°C)

- 在"冷氣"、"暖氣"、"送風"、"除濕"與"自動"模式下按下「內洗淨」鍵後，進入內洗淨模式，面板會顯示"CL"指示燈。
- 此時內洗淨會開始運行，最長運行時間約 30 分鐘，洗淨結束後，面板"CL"指示燈熄滅，即返回清潔前模式。

■ 取消內洗淨

- 啟動內洗淨功能後，為避免中斷洗淨動作，遙控器部分按鍵會鎖定無法操作，待 30 分鐘後，洗淨執行顯示符號消失後，即可操作。
- 若要取消內洗淨功能，只需再按一次「內洗淨」鍵即會退出內洗淨模式，面板"CL"指示燈熄滅。

外洗淨功能

■ 待機中啟動外洗淨

(啟動條件：0°C ≤ 室內溫度 < 32°C)

- 待機中按下「外洗淨」鍵後，進入外洗淨模式，面板會顯示"CL"指示燈。
- 此時外洗淨會開始運行，最長運行時間約 30 分鐘。
- 待洗淨功能結束後，面板"CL"指示燈熄滅，即返回待機模式。

■ 運轉中啟動外洗淨

(啟動條件：0°C ≤ 室內溫度 < 32°C)

- 在"冷氣"、"暖氣"、"送風"、"除濕"與"自動"模式下按下「外洗淨」鍵後，進入外洗淨模式，面板會顯示"CL"指示燈。
- 此時外洗淨會開始運行，最長運行時間約 30 分鐘，洗淨結束後，面板"CL"指示燈熄滅，即返回清潔前模式。

■ 取消外洗淨

- 啟動外洗淨功能後，為避免中斷洗淨動作，遙控器部分按鍵會鎖定無法操作，待 30 分鐘後，洗淨執行顯示符號消失後，即可操作。
- 若要取消外洗淨功能，只需再按一次「外洗淨」鍵即會退出外洗淨模式，面板"CL"指示燈熄滅。

- 室內/外溫度不符合內外洗淨啟動條件時，無法啟動。操作時先出現設定溫度，再顯示室內溫度。
- 啟動內、外洗淨功能後，無法設定"定時"功能；設定"定時"功能後，無法使用內、外洗淨功能。
- 內外洗淨運行中建議勿中斷其動作，因中斷後會導致熱交換器及機器內部潮濕而容易有發霉的現象發生，請讓機器確實執行完內外洗淨作業，確保機體內部乾燥。
- 啟動內、外洗淨功能時，會有電機的運轉聲，或有霧氣散出之現象。啟動內、外洗淨功能後，會因當下環境濕度影響鱗片結霜多寡。
- 當內、外洗淨運轉過程中，外箱會產生結露；鱗片結霜與化霜的過程中因熱脹冷縮而產生"咻、咻"的聲響，以上均屬於正常現象。
- 內、外洗淨功能並非能完全沖洗掉髒污與黴菌，請依實際使用環境或季節交替不使用時做保養，以維持機體的清潔與能效。

其他使用方法

靜音/強力/省電運轉

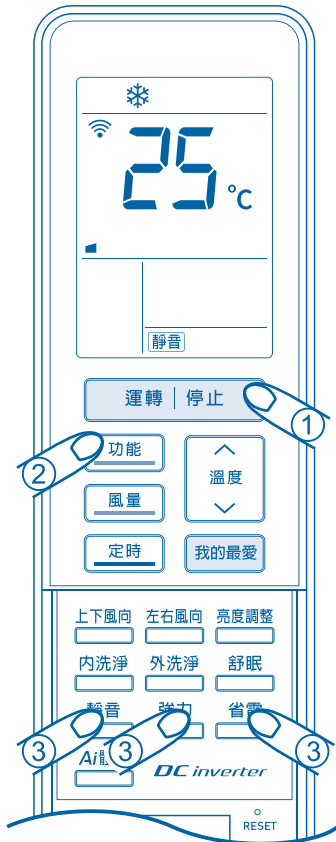

■ **靜音** ●想使冷（暖）氣達到更靜音的效果。

■ **強力** ●想快速達到設定溫度時使用。

■ **省電** ●想要冷氣達到更省電的效果。暖氣無省電運轉。

① 按「運轉/停止」鍵，啟動冷氣機。

② 按「功能」鍵，選擇“❄️冷氣”或“🔥暖氣”。

③ 按「靜音」鍵，進入“靜音”模式。

- 遙控器顯示“靜音”。
- 溫度可以切換 16~30°C。
- 風向鍵可以切換。
- 風量鍵不可選擇，按風量鍵時會跳出靜音模式。
- 壓縮機會依設定溫度及室溫作自動運轉或停止。

③ 按「強力」鍵，進入“強力”模式。

- 遙控器顯示“強力”。
- 溫度可以切換 16~30°C。
- 風向鍵可以切換。
- 風量鍵不可選擇，按風量鍵會跳出強力模式。
- 強力鍵設定可達到速冷 / 速暖效果。
- 若已達到溫度需求，可按一次「強力」鍵退出。

③ 按「省電」鍵，進入“省電”模式。

- 遙控器顯示“省電”。
- 溫度鍵不可選擇，操作升溫或降溫鍵時會跳出省電模式。
- 風向鍵可以切換
- 風量鍵不可選擇，按風量鍵時會跳出省電模式。
- 在此功能下，壓縮機會依設定溫度及室溫作自動運轉或停止。

- 強力模式、靜音模式、省電模式，不能同時使用。
- 在冷暖氣功能運轉時，才可設定使用強力模式、靜音模式及省電模式。
- 重複按強力模式、靜音模式及省電模式鍵，會自動取消強力、省電及靜音模式。
- 若使用靜音及省電運轉，因壓縮機的轉速較低，到達設定溫度的時間會變長。

■ 有燒焦味時

發生異常時(有燒焦味等)須立即停止運轉並關閉電源。

- 若在異常狀態下繼續運轉，會因發熱等情形，造成火災及觸電的發生。
- 請速與服務中心或就近經銷商洽詢。

■ 窗型機不動作時

- 當您使用窗型機，機器異常停止，且無任何燈號顯示時，可能為機器發生故障，請直接與服務中心或經銷商聯絡維修。但在維修人員未到達前，請勿移除電源插頭，以保留故障訊息，供服務人員判斷。

■ 如有以下異常時，請關閉無熔絲開關並聯絡經銷商或服務中心處理。

- 室內側有漏水現象
- 斷路器或保險絲經常斷時
- 開關及按鍵有異常時
- 異物掉入時
- 電線及電源插頭異常發熱時

保養及清潔



注意

- 保養及清潔機體時，請停止運轉，關閉無熔絲開關。
運轉中風扇高速迴轉會造成人員受傷。
- 為延長機體使用壽命，提供舒適的生活，請定期清潔及保養。
- 請勿直接用水沖洗機體。恐會引起漏電造成人員觸電的危險。

濾網的清洗

前置過濾網的清洗

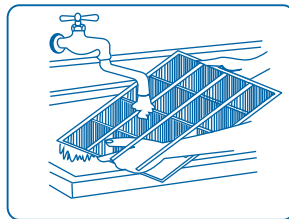
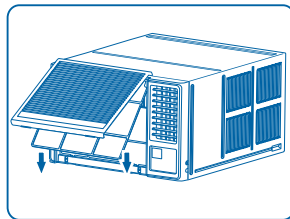
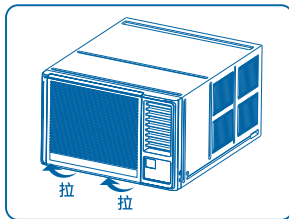

- 取下吸風柵板
- 將前置過濾網從把手處施力上推後取下。
- 切勿使用 40°C 以上之熱水、揮發性之汽油、甲苯或稀釋劑等清洗。
- 前置過濾網上附著大量灰塵時，會使出風量減少，降低運轉效率。
- 一般場所建議兩週清潔一次，但是灰塵特別多的場所建議一週清洗一次。
- 使用吸塵器清理過濾網時，請以手輕敲過濾網。
- 前置過濾網太髒時，以中性洗劑溶於溫水中清洗過濾網，待陰乾後再使用（切勿烘烤或日曬）。

複合式過濾網的清潔

- 複合式濾網有兩片，中央白色為 HEPA 濾網，中央灰色為光觸媒濾網。
- 如有灰塵，請輕拍清潔，勿水洗。若顏色褪色或無法清除灰塵毛髮時，應更換。
- 請向本公司服務中心購買新濾網更換。

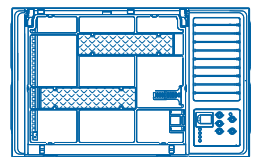

HEPA 濾網 (中央白色)

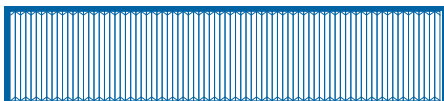

光觸媒濾網 (中央灰色)

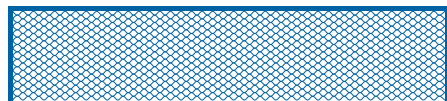

故障排除與售後服務

■ 下述現象不是機器的異常及故障

三分鐘停止裝置(保護裝置)

- 下述的情形，係由機器保護裝置動作的原因，並非機器不動作，經過 3 分鐘後，保護裝置自動回復，機器即能重新運轉。
- 當室內溫度低於設定溫度時，壓縮機可能會停止運轉。
- 當機器運轉中，關機後立刻再開機時，壓縮機暫不起動。

聲音

- 製品開始運轉後，及停止後，從機體內發出"咻咻"的聲音及運轉中的水流聲，這是冷媒的流聲。
- 運轉中，從機體內發出"ㄅㄅ ㄅㄅ"的聲響，是機體隨溫度而熱脹冷縮所產生的聲音。

霧

- 當冷氣或除濕模式運轉中，在吹出口附近，發生霧狀現象，這是因為吹出的冷風，冷卻室內空氣成為霧狀現象。

結露現象

- 室內相對濕度連續在80%以上，且經過長時間冷氣運轉，在吹出口附近，可能發生結露現象，而且有水滴滴下。

■ 若發覺機器異常時，請依下述各項先行查看是否真的故障。

冷氣不冷時

- 吹出口有無障礙物阻擋?
- 門窗是否關妥?
- 日光有無直接照射室內?
- 過濾網是否忘了清洗?
- 溫度設定是否適當?
- 室內人員是否太多?

完全不動作時

- 保險開關是否跳脫?
- 漏電遮斷器是否動作?



注意

■ 移機時

- 移動機體需具備專門技術，搬家時，請先洽詢原購買之經銷商或本公司服務中心，移機時得酌收費用。
- 若自行移機時，可能發生冷媒外洩及配管、配管接頭的破損，造成故障。

■ 產品保證

- 請依照本說明書之方法使用機器，若在不正常狀況下使用而導致故障，則不在產品保證範圍內。
- 安裝機器時，請務必預留維修空間，否則敬請自行拆下交由公司處理。

保證事項及售後服務

- 本機體附有保證書，保證期間萬一發生故障，請向服務人員出示保證書，可按照保證書中規定的項目獲得免費修理或酌收材料費。
- 疏害及鹽害所造成的銅管破損、冷媒洩漏等，不在免費維修之保證範圍內。
- 在使用本機體有異常狀況發生時，請依照上述方法先行檢查，若仍未能改善的話，請立刻通知服務中心或原購買的經銷商。

關於保養及維修工作人員所需的特定資訊

■ 場地之檢查

- 針對內含可燃性冷媒之系統展開作業前，須進行安全檢查，以確保使起火之風險降至最低。

■ 工作程序

- 應於受控制之程序下進行作業，使作業時存在可燃性氣體或蒸氣之風險降至最低。

■ 一般作業區域

- 在作業場所之所有保養人員及其他作業人員，應對所執行作業之本質充分瞭解。應避免在密閉空間 (confined space) 中進行作業。作業空間周圍之區域應予以隔離 (sectioned off) 透過可燃性材料之控制，以確保區域內保持在安全之條件。

■ 冷媒存在與否之檢查

- 作業區域應於作業前及作業期間先以合適之冷媒偵測器，確保技術人員掌握作業區域內潛在有毒或可燃性氣體之狀況。確保所使用之洩漏偵測設備適用於所有使用之冷媒，即保持無電弧、有效密封或本質安全之狀態。

■ 滅火器之設置

- 若對任何製冷設備或相關部位進行熱加工作業時，適當之滅火設備應隨手可及。在鄰近於冷媒充填區域應設置乾粉或二氧化碳滅火器。

■ 禁止火源

- 進行與系統中任何管路相關製冷系統作業之人員，不得使用任何可導致起火或爆炸風險之火源。所有可能之火源包括香菸，當冷媒可能釋放至從事安裝、維修、移除及棄置等作業區域之周邊時，應與作業區域保持足夠之距離。展開作業前，應巡查設備周圍之區域、確保無可燃性或起火之風險。應設置”禁止吸菸”之標誌。

■ 通風區域

- 在破壞系統或進行任何熱加工作業前，應確保作業區域開放或保持足夠之通風。在作業期間應保持連續通風。通風應使任何釋放之冷媒安全地消散並排放至外部大氣中。

關於保養及維修工作人員所需的特定資訊

■ 製冷設備之檢查

- 更換電器零組件時，應依使用目的及正確之規格進行更換。任何時刻應依循製造廠商之保養及維修指引。若有疑慮時，應洽詢製造廠商之技術部門並尋求協助。

■ 使用可燃性冷媒之設備應進行下列之檢查：

- 依內含冷媒設備所設置房間之大小決定冷媒填充量。
- 通風設備及出風口應可正常操作且未受障礙物阻擋。
- 若使用間接膨脹式製冷迴路 (indirect referating circuit)，應檢查二次迴路是否存在冷媒。
- 設備之標示應清晰可見。標示或標誌若不清晰應予以更正。
- 製冷管路或零組件不得裝設於可能暴露在可腐蝕含冷媒零組件之環境中，零組件之材質可抗腐蝕或經適當防蝕處理則除外。

■ 電器裝置之檢查

- 維修及保養電器零組件時，應包含初始安全檢查及零組件檢驗程序。若存在可能影響安全性之故障，在故障排除前，應將電路斷電。若故障無法立即排除但需連續操作時，則應採取適當之臨時性措施。應將此情況向設備擁有者報告，並對所有相關人員提出警告。

■ 初始安全檢查應包含下列項目：

- 電容器放電時，應採取避免產生火花之安全方法。
- 在充填、回收或驅淨系統時，無帶電之電器零組件及配線裸露。
- 維持接地搭接 (continuity of earth bonding) 之連續性。

室內側最佳安裝位置

- 安裝位置附近沒有任何熱源和蒸氣源。
- 安裝位置附近沒有妨礙空氣流通的阻礙物。
- 能使室內空氣保持良好循環的位置。
- 方便進行排水的位置。
- 與地板距離的高度應高於目視水平線。
- 確保安裝後，離牆壁、天花板、裝潢和其他阻礙物之間的距離符合安裝總圖上的距離要求。

室外側最佳安裝位置

- 有天棚保護，防止陽光直接照射及雨淋，同時應注意冷凝器的散熱須良好，不受阻礙。
- 安裝位置附近不要飼養動物或種植花木，以免排出的熱氣影響動植物的生長。
- 確保安裝後，離牆壁、天花板、裝潢和其他阻礙物之間的距離符合安裝總圖上的距離要求。

注意事項

- 請勿使用其它電線直接連接作為延長。
- 不可利用從插頭拉延長線使用，或是電源線中途連接之方式配電，電線連接不當，為造成火災的原因之一。

試運轉

- 連接電線至適當的電源(額定電壓±10%範圍)
 - 連接後請小心勿觸及帶電體。
 - 按下遙控器上的「運轉/停止」鍵，進行冷氣運轉。

若機器沒有動作，請確認機體電源之電壓是否有誤。

- 檢查風扇的聲音及運轉情形。
- 5～10分鐘後，檢查蒸發器之冷卻情形及冷風吹出狀況。
- 檢查蒸發器滴排水情形，尤其在排水管接頭處不得漏水
 - 如果凝結水不多時，倒水在滴水盤內檢查排水情形。
 - 運轉15分鐘後，請檢查吸風口和吹出口，必須相差8℃以上。達到以上條件時，窗型機即運轉正常，否則容易造成冷度問題或漏水之情形。



警告



- 請指定由購買之經銷商或是專門從事安裝業者安裝，請勿自行安裝以免發生意外，特別是漏水、觸電、火災等事故。只有專業人員可以處理、填充、清除和棄置冷媒。
- 安裝時應保留管路配管及維修之最小空間。請勿刺穿或燃燒。請注意，冷媒可能不含有氣味。
- 請使用指定的附屬零件安裝窗型機，否則容易造成機體掉落、漏電、火災等。
- 作業中如發生冷媒洩漏而需排放冷媒時，必須於換氣及通風順暢之空間作業，因冷媒遇到火氣後會產生毒素。
- 配線工事時，請符合國家相關法規，或依照使用、安裝說明書指示內容實施，同時必須使用專用迴路電源，迴路容量不足容易造成電線發熱、短路、火災等意外。
- 本機安裝、運轉和保存的地板面積空間，需符合室內最小安裝面積（參考“規格”頁）。



- 窗型機之內部配線，請勿任意更改，更改配線可能造成短路，異常發熱引起火災。
- 冷凍系統除原廠冷媒 R32 外，不可混入其他冷媒或空氣，以空氣混入時，會使能力降低，並且會造成冷凍系統異常高壓，使銅管爆裂或是造成壓縮機損壞
- 電源線不可破損或任何加工，否則容易造成觸電或火災。
- 電源線不可中途加長使用，或是與其他電器共用，否則容易造成觸電或火災。
- 請勿將空調安裝在任何有可燃氣體洩漏危險的地方。萬一發生氣體洩漏，積聚在空調附近的氣體會導致發生火災。
- 使用可燃性冷媒時，熔點低之焊接合金，例如：鉛 / 錫合金，不得用於管路連接或任何其他承受冷媒壓力之用途，機體的導線需與沒有隔熱的銅管之間保持距離，避免冷媒系統的高溫導致損壞。

安裝所需工具

- 水平儀
- 十字螺絲起子
- 漏氣檢測器
- 美工刀
- 水 (測試排水用)
- 無熔絲開關
- 溫度計

安裝說明

安裝總圖

安裝附件

編號	名稱	數量
1	安裝架	1
2	支撐角鐵	2
3	安裝支架 (4.1kw以上機體配件)	2
4	固定角鐵	2
5	排水漏斗	1

編號	名稱	數量
6	填塞隔材	1
7-1	安裝架螺絲包	1
7-2	配件包	1
8	HEPA 濾網	1
9	光觸媒濾網	1

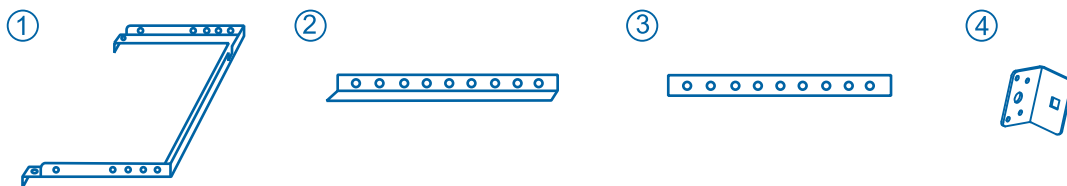

(需搭配防逆水橡皮使用)



螺絲包



配件包

⑧ HEPA 濾網(中央白色)

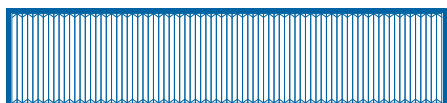

⑨ 光觸媒濾網(中央灰色)

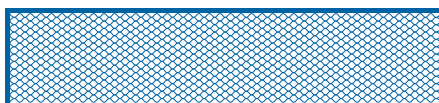

安裝說明

安裝方法

■ 安裝架螺絲固定方法

- a. 膨脹螺絲 (2)
- b. M8螺栓 (4~6)
- c. M8螺母 (4~6)

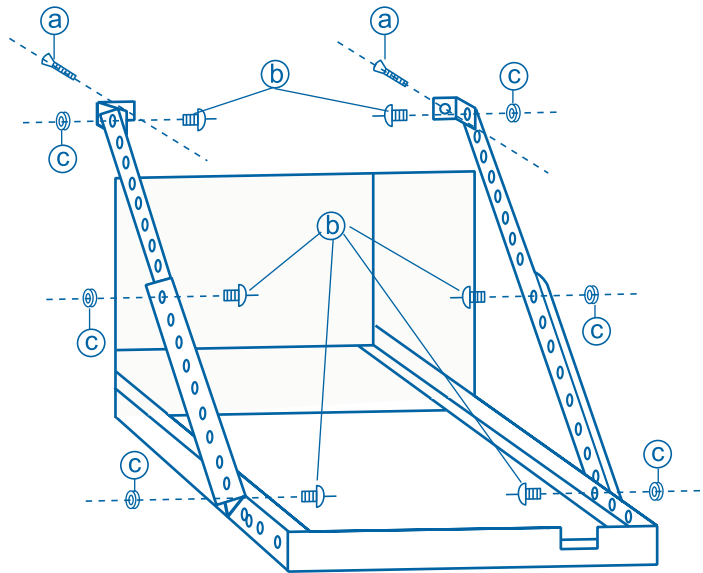

註：螺絲包多餘的螺絲，視安裝場所使用。

■ 安裝順序

1. 先將安裝架釘於冷氣孔上，再將支撐角鐵及安裝支架，以螺栓組品固定於安裝架左右兩側適當位置。
2. 取出固定角鐵，以螺栓組品固定於支撐角鐵之另一端。
3. 將固定角鐵置於牆上適當位置並作號。
4. 以3/8"之水泥鑽頭，鑽定位孔。
5. 將固定角鐵固定於牆上，並調整角度，以利排水，再鎖緊各螺栓組品。
6. 安裝架前緣兩側均有一長圓孔與機體外箱之前角鐵各有一攻牙孔可對準，使用手動螺絲將其鎖緊，有防止機體被強風吹落及防盜之功用，如此即可完成冷氣機之安裝。

- 本機為求安裝後確保良好之效果，其週圍障礙物最低允許距離如右圖所示。

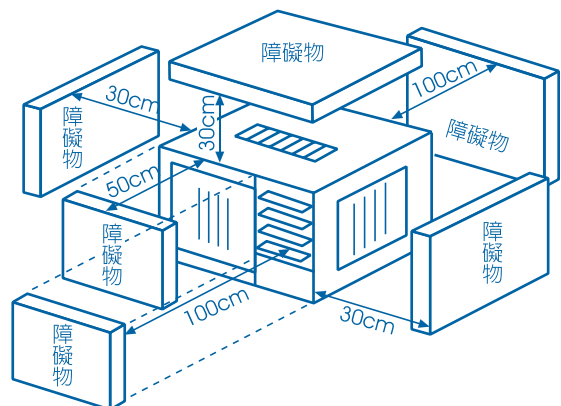

安裝說明

安裝方法

⚠ 注意

- 支撐角鐵視安裝場所，亦可固定於安裝架下方。
- 不論冷氣窗口是否有平台，敬請務必架設安裝架。

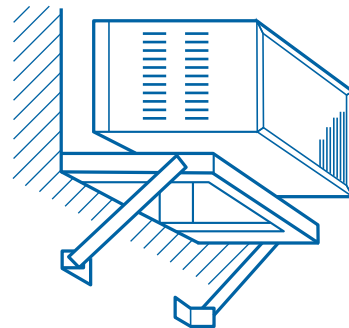

- 為確保冷氣效果，安裝後冷氣孔與窗型機間空隙，請以泡棉或保麗龍等填塞。

填塞物（如泡棉或保麗龍）

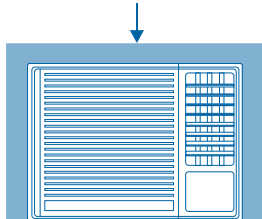

- 圖a為錯誤安裝，若將L型排水接頭往上，會導致在暖氣模式下運行時發生室外側冷凝水溢出的情況。
- 避免打水聲困擾，請接上排水接頭及排水管，並將機體保持前高後低以利排水，如下圖b。
- 窗型機的排水管，請接引到適當的排水管道，切勿直接或間接滴落地面，以避免弄髒週遭環境，導致受罰！

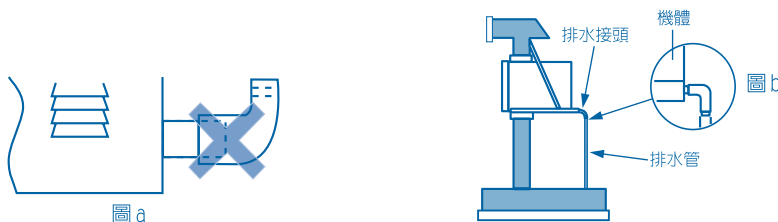

安裝確認點檢表

◎ 感謝您購買聲寶牌窗型冷暖氣機，為確保機器能正常運轉及避免不良發生，安裝完成後請依照下列點檢事項逐一進行確認，確認完成後，請向顧客說明點檢內容，並使之明白。

是否確實將安裝架固定鋼釘及機體固定用螺絲裝入定位，以免機體有掉落危險。

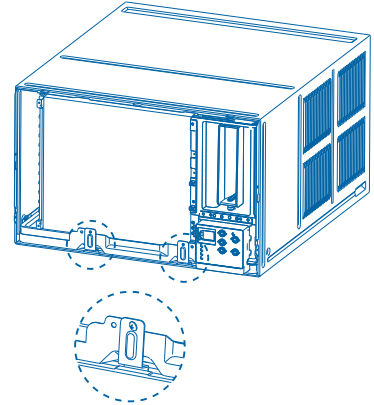
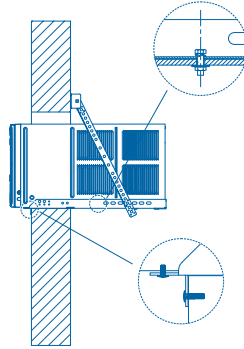

是否確實將所有機體固定鐵片鎖緊，以免機體有脫落危險。

安裝後是否確保前高後低，機體向後下傾至以利排水順暢即可。

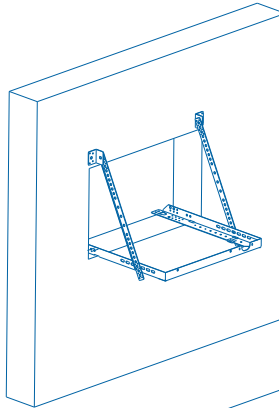

室外側散熱空間是否確保適當距離，以免散熱不良。

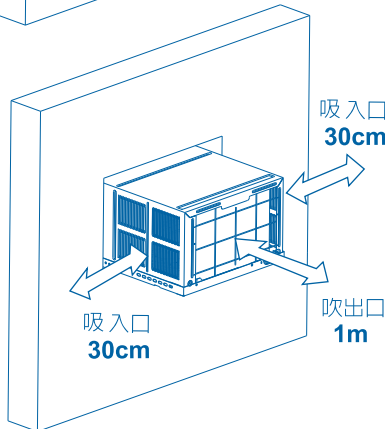

排水漏斗、排水彎管及防逆水環是否正確接上，排水管是否牢固，以避免冷凝水滴出。

■ 安裝完成後，機體性能及操作點檢：

- 運轉電壓、電流是否符合規定數值
- 冷度及風量是否一切正常
- 是否有異常振動或噪音
- 操作遙控器時，運轉動作是否一切正常。

規格

機種名	AW-RH22DC	AW-RH28DC	AW-RH36DC	AW-RH41DC	AW-RH50DC	AW-RH63DC	AW-RH72DC
	AW-LH22DC	AW-LH28DC	AW-LH36DC	AW-LH41DC	AW-LH50DC	AW-LH63DC	AW-LH72DC
額定電壓/額定頻率	單相 220V/60Hz						
冷氣能力 (kW)	2.2	2.8	3.6	4.1	5.0	6.3	7.2
暖氣能力 (kW)	2.2	2.8	3.6	4.1	5.0	6.3	7.2
冷氣運轉電流(A)(最大)	3.3(4.0)	4.3(4.8)	5.6(7.0)	5.7(7.2)	7.4(8.9)	8.0(12)	11.3(12)
暖氣運轉電流(A)(最大)	3.3(4.0)	3.8(4.3)	5.1(6.4)	5.4(7.2)	6.9(8.9)	10.0(12)	11.2(12)
冷/暖氣起動電流(A)	5.0	6.0	7.0	7.6	9.7	12.8	12.8
冷氣總額定消耗電功率(W)	680	865	1140	1200	1550	1700	2410
暖氣總額定消耗電功率(W)	700	760	1128	1160	1443	2000	2400
CSPF 值	4.48	4.77	4.65	4.47	4.44	4.77	4.15
噪音值dB(A)室內側/室外側	50/52	52/56	53/57	56/60	57/61	58/62	58/62
淨重 (kg)	32	33	34.5	45	49	54	54
外形尺寸(W×H×D)mm	560×350×655			660×428×773			
安裝尺寸(W×H)mm	580×360			680×438			
安裝時採用無熔絲規格	15A					20A	
標準冷媒量(g)	390	470	510	670	750	910	910
室內最小安裝面積(m ²)	1.04	1.04	1.04	1.39	1.74	2.56	2.56

註一、噪音值之測定須依 CNS3615，B7048 規定之標準為之。

註二、室內空調機安裝空間不得小於【室內最小安裝面積 (m²)】，並符合國家相關法規。

台灣 RoHS 限用物質含有情況標示資訊請參考下列網址：<http://www.sampo.com.tw/>

操作說明：點選頁面右下方之 RoHS 專區，輸入產品型號後按確認。

廢電器處理方法

根據環保署的規定，四機一腦(電冰箱、洗衣機、電視機、冷氣機、電腦)於廢棄時須經妥善處理，以免對環境造成不良影響。

當購買新冷氣時，請依下列處理方式處理。

1. 當購買新冷氣機時，汰換之舊冷氣機可委由經銷商運回處理。
2. 請洽行政院環保署資源回收管理基金管理委員會。
免費服務專線 0800-085-717 (0800-你幫我-清一清)

請勿自行隨意丟棄，以免造成環境污染，謝謝合作！

聲寶股份有限公司

桃園市龜山區大華里頂湖路 26 號

免費服務專線

0800-00-5438 (0800-鈴鈴-我是聲寶)

<http://www.sampo.com.tw>