

## 聲寶窄速洗3in1全自動洗碗機 (家庭用)

適用機型 **WA-ZA05**

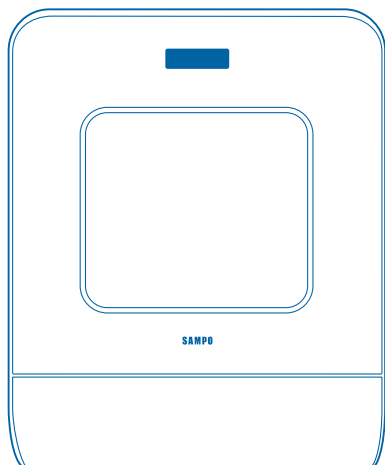

### 目錄

頁

|                    |       |
|--------------------|-------|
| 安全注意事項(請務必遵守)..... | 1~3   |
| 使用前注意事項.....       | 4     |
| 各部品名稱/配件.....      | 5     |
| 操作/顯示面板功能說明.....   | 6     |
| 安裝方式說明.....        | 7~8   |
| 洗碗機使用前注意事項.....    | 9~11  |
| 使用說明.....          | 12~17 |
| 清潔與保養.....         | 18~19 |
| 故障檢修與排除.....       | 20~21 |
| 緊急處理方法.....        | 21    |
| 規格.....            | 22    |
| 聲寶產品保證書.....       | 23    |

使用本產品前請先詳細閱讀本使用說明書，以便正確的使用本產品。  
請將本使用說明書放置在隨時可取用的地方。

保證書印製於說明書最後頁，請要求經銷商填妥購買日期及蓋店章，以確保您的權益。

# 安全注意事項 (請務必遵守)

為了防止給使用者和他人造成意外的危害和財產的損害，請務必遵守下述事項。

■ 為加強提示下列各注意事項內容，將以下列標誌進行區分和說明：

 **警告** 此標誌的意思指“有造成死亡或重傷的可能”。

 **注意** 此標誌的意思指“有造成負傷或商品周圍財產損害的可能”。

■ 對於須遵守的內容種類，將以下列圖形符號來區分和說明(下列圖形符號為表示例)：

 此圖形符號是指「禁止」之意。

 此圖形符號是指務必遵照指示，「強制」實行之意。

## 警告

• 本產品不可營業使用。

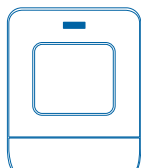

• 孩童應受監護，以確保孩童不嬉玩電器。

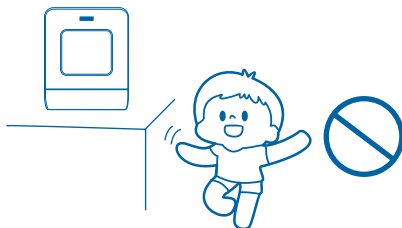

• 只能使用 110V 的電源，且不可使用多重插座，以避免發生危險。電源線勿受壓，如有損壞，請洽服務中心更換。

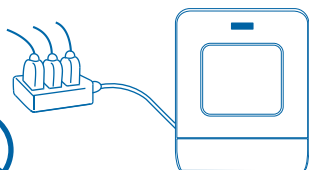

• 不能使用化學液體或溶劑清洗本產品。



# 安全注意事項 (請務必遵守)



## 警告

- 請勿靠近火源、熱源。請勿安裝在距離瓦斯爐等熱源或高溫蒸氣15公分以內的範圍，以避免發生危險。

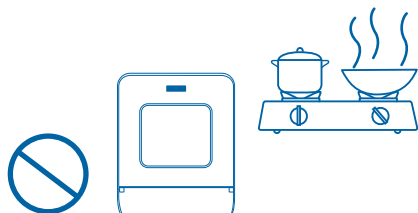

- 為了確保機器的壽命，請勿自行拆卸零件、修理或改造。

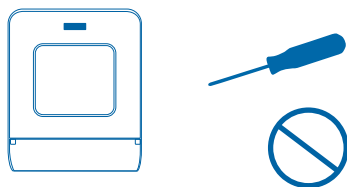

- 本機應水平放置，且放置於穩固的位置，並勿靠近易燃物品。

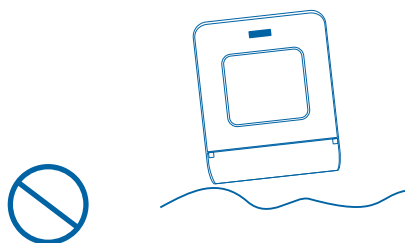

- 長時間不使用或外出時，請先將電源開關關閉後，再移除電源線插頭，否則易發生故障或危險。

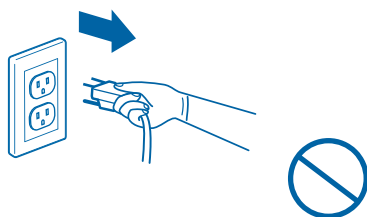

- 移除電源線插頭時，請先按住插頭後再移除，勿硬扯電源線，並請注意手部是否乾燥。

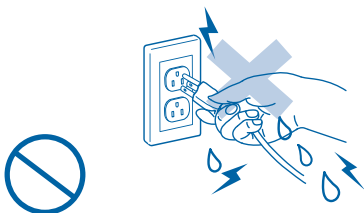

- 請勿損傷電源線及電源線插頭，請勿加工、彎曲、扭轉或拉伸電源線，不可在電源線上放置重物或夾住電源線。

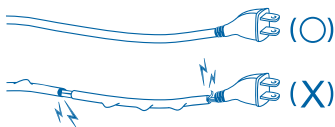

# 安全注意事項(請務必遵守)



## 警告

- 請勿對機體等部位進行潑水或灑水，以avoid發生危險。



- 請勿在以下場所使用。火源附近或高溫場所(40°C以上)，廢紙、金屬屑多的場所，有易燃氣體、濕氣、重油污及會被水淋的場所。

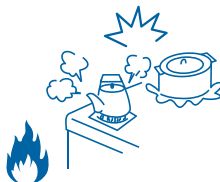

- 發生異常時(有燒焦味等)，請立即停止運轉，並移除電源線插頭。

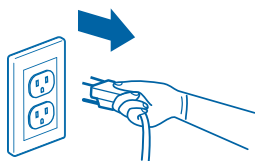

- 機器與附近環境物品須保持適當距離，禁止在封閉的空間內使用。距離牆壁左右、後方、上方至少15cm以上。

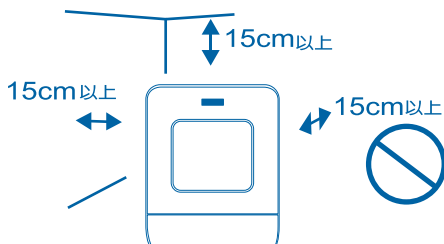

- 請勿將餐具類以外的物品放置於洗碗機內，如抹布等。

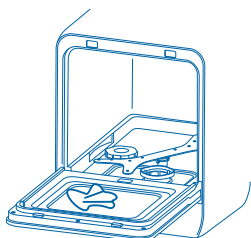

- 請勿覆蓋排風口/注水口，以avoid發生危險。

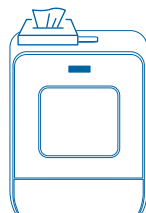

# 使用前注意事項



## 注意

- 新品初期使用時，內部會有輕微塑膠味，使用一段時間後，味道會淡化，請消費者安心使用。
  - 電器不得藉由外接計時器或分離遙控系統操作。
  - 請勿將洗碗機放置於塑膠桌布、柔軟的墊物上面使用，以免發生火災危險。
  - 禁止將電源線懸掛在廚櫃的邊緣或接觸高溫表面。
  - 維修服務時，請使用原廠零件，若任意更換非原廠認可之零件，以導致本機或週遭財物等損壞，本公司不負責保固維修或一切損害賠償之責任。
  - 孩童應受監護，以確保孩童不嬉戲玩電器。
  - 本電器不預期供生理、感知、心智能力、經驗或知識不足之使用者(包含孩童)使用，除非在對其附有責任的人員之監護或指導下安全使用。
  - 請勿在戶外使用本產品，本產品為家用或類似用途，如下列所示：
    - 商店、辦公室及其它工作環境之員工廚房區域
    - 農莊
    - 旅館、汽車旅館及其它居住環境之住戶
  - 請勿用於洗滌和烘乾餐具以外的用途，以避免機器故障。
  - 安裝機器時，請必須使用新的水管，舊的水管請勿延續使用。
  - 運轉中，不可覆蓋洗碗機的排風口，以避免發生危險。
  - 運轉中，洗碗機的排風口會排出高溫蒸氣，不可靠近或正對排風口，以避免發生危險。
  - 運轉中，請勿傾斜或移動洗碗機，以避免發生漏水問題。
  - 運轉中或運轉結束30分鐘以內，請勿打開洗碗機，以避免發生危險，如燙傷等。
  - 若需要在運轉中打開機門，請先按下「啓動/暫停」按鍵，並小心緩慢的打開機門。
  - 刀具或其他鋒利的器具必須放置在上碗籃中，並且將尖端朝下或水平放置。
  - 不使用時，請保持機門關閉，以避免拌倒的危險。
  - 碗籃露出機外時，請勿強行關閉機門，應先將碗籃向內推入後，再行關閉機門。
  - 請勿按壓打開的機門，以避免洗碗機落下而發生危險。
  - 本產品製程在出廠前皆需進行進水試驗，若有殘留的水滴為正常的現象，非使用過的痕跡。
- ※為了改善此使用說明書的內容，本公司得不經預告而加以修正。出貨以實物為準。

# 各部品名稱/配件

## 本體

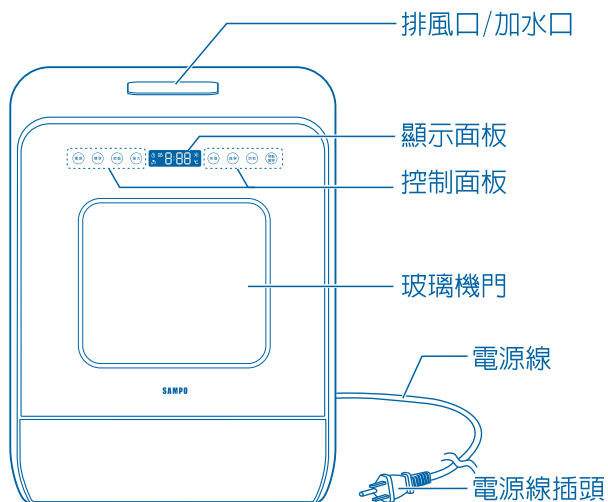

## 腔體

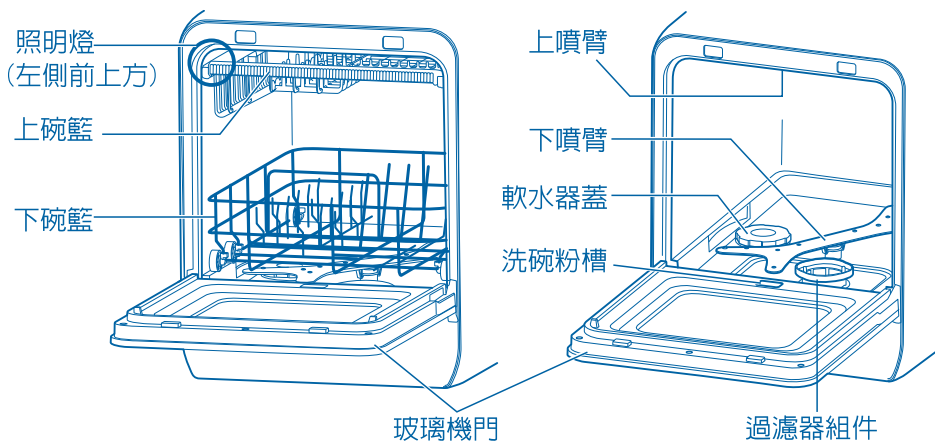

## 配件

卡箍1個



吸盤1個



排水管1個



蔬果籃1個



三通閥1個



進水管1個



加水杯1個

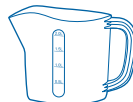

# 操作面板功能說明



| 按鍵圖示 | 圖示名稱          | 圖示說明   |
|------|---------------|--|
|      | 功能選擇或取消按鍵     | 長按 3 秒可進入功能選擇或取消                                 |
|      | 功能啟動或暫停按鍵     | 啟動或暫停所選功能  |
|      | 「標準洗」功能鍵      | 以標準行程進行餐具清洗                                      |
|      | 「節能洗」功能鍵      | 以節能模式進行餐具清洗                                      |
|      | 「強力洗及超強力洗」功能鍵 | 強力洗：以加強清潔行程進行餐具清洗。<br>超強力洗：長按「強力洗」鍵 3 秒，延長強力洗時間。 |
|      | 「快速洗」功能鍵      | 以快速清潔模式進行餐具清洗                                    |
|      | 「蔬果洗」功能鍵      | 以清潔蔬果行程進行蔬果清洗                                    |
|      | 「烘乾」功能鍵       | 以烘乾行程進行餐具烘乾。烘乾完成後，直接進入自動72小時換氣。                  |

# 顯示面板功能說明



# 安裝方式說明

- 請先將洗碗機放置於水平的台面上，需靠近水源，且可以排水的位置。

## 注水方式

- 本產品注水方式，可分為「進水管注水」和「水杯加水」二種方式，相關安裝說明如下：

### 1 進水管注水安裝方式

- 請先將進水管直管頭與水龍頭進行連接。連接方式如 A/B/C(如圖一)，再將進水管彎管頭連接至洗碗機背部進水閥上(如圖二)。

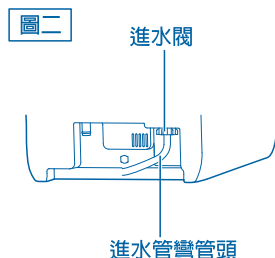
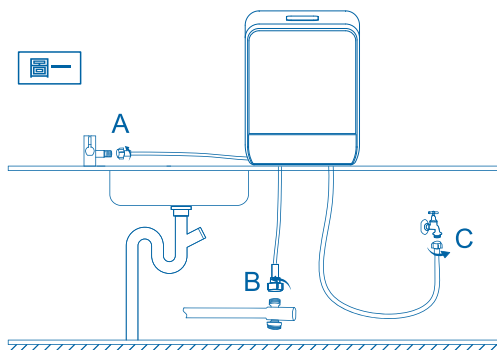

- 若需將進水管安裝至鵝頸水龍頭上時，請先將三通閥以逆時針旋轉至鵝頸水龍頭上，再將進水管直管頭連接至三通閥上即可。(如圖三)

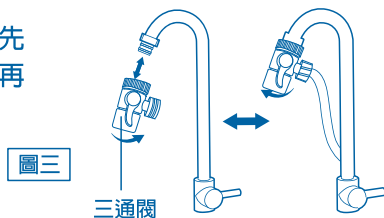

#### ※貼心提醒

- 進水管為 4 分內螺紋接口，連接處需為 4 分外螺紋接口。
- 進水壓力範圍為 0.04-1.0MPa。
- 進水水源溫度不可超過 40°C，亦不可以使用熱水。
- 三通閥無法長期程受較高的水壓，不使用洗碗機時，請關閉水龍頭水源。
- 請確保進水管暢通，不可折彎，以防止管道堵塞，導致洗碗機無法正常運轉。
- 請勿使用含有較多雜質的進水水源，如井水等，可能導致供水不良等問題。
- 若以進水管注水，請先安裝完成進水管和排水管後，才可以進行電源線插頭連接。

# 安裝方式說明

## 2 加水杯加水操作方式

- ① 先將電源線插頭確實插入插座。
- ② 請以水杯裝水(約2.5杯)，從加水口將水注入水箱中。(如圖四)
- ③ 水箱注水至滿水位時，蜂鳴器會發出"滴滴滴"聲響，表示水位已加滿。

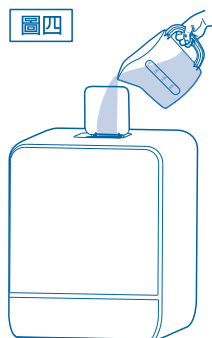

## 排水方式

- 請先將排水管彎管頭卡進洗碗機背部排水閥，務必使用卡箍進行固定(如圖五)，以避免排水壓力過大時產生排水管脫落。
- 再將排水管直管頭穿過吸盤，將吸盤固定在水槽合宜的位置。(如圖六)

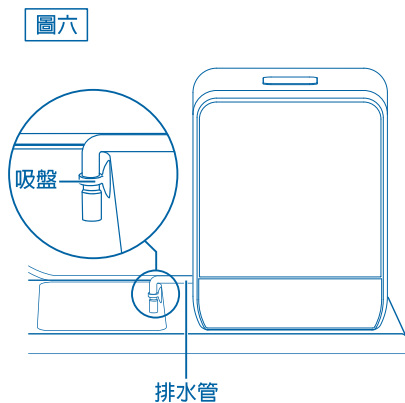
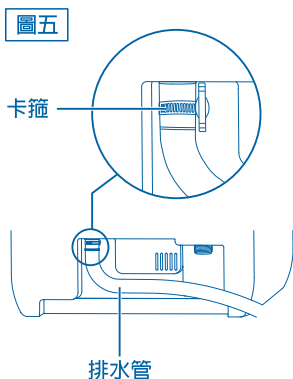

# 洗碗機使用前的注意事項

## 洗碗機專用洗滌劑和添加劑

- 請務必使用洗碗機專用洗滌劑和添加劑，說明如下：

- ① 洗碗機專用洗滌劑為洗碗錠(洗碗錠)，不可使用洗碗精或小蘇打，以避免產生大量泡沫導致漏水或故障。(如圖七)
- ② 洗碗機專用添加劑為軟化鹽，不可使用食用鹽或工業用鹽，以避免造成軟水器損壞。

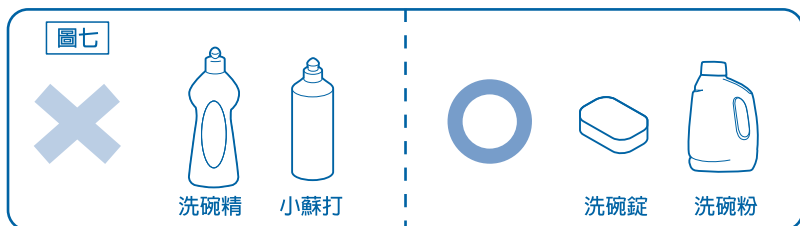

## 不適合使用洗碗機的餐具

- 使用洗碗機前，請務必先行確認，餐具是否適合以洗碗機進行清潔。
- 不適合使用洗碗機的餐具，如下說明：
  - ① 請勿放入不耐熱的餐具，如耐熱性低於 90°C 的塑膠餐具等。
  - ② 請勿放入容易變色或塗層容易剝落的餐具：
    - 金、銀、銅、鐵製品等
    - 木、竹等製品
    - 具有塗層或彩繪的餐具等
    - 鐵氟龍加工塗層的平底鍋等
  - ③ 請勿放入容易破損的餐具
    - 強化玻璃等製品
    - 已有裂痕或破損的容器
  - ④ 開口較小的容器，如瓶子
  - ⑤ 請勿放入較輕容易甩飛的物品
    - 塑膠餐具、海綿、抹布、保麗龍容器或奶嘴等

# 洗碗機使用前的注意事項

## 餐具的擺放

- 餐具擺放應為側向擺放，建議將髒汙面略為朝下，以達清潔最佳效果。如碗碟開口朝下傾斜(如圖八)，傾斜的角度應為碗碟底部的水能夠流走。

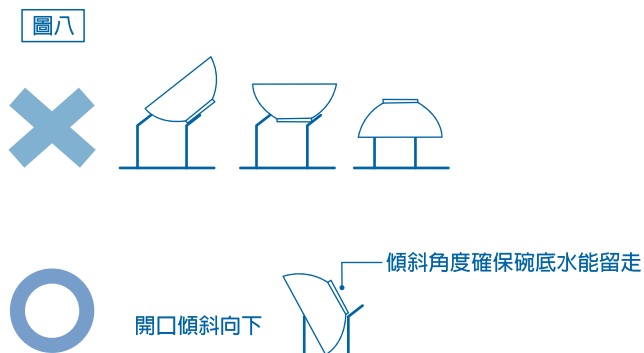

### ※貼心提醒：

- 請勿正放碗碟，會產生積水，且無法清潔乾淨。
  - 請勿疊放餐具，無法清潔乾淨。
  - 餐具放置不可超出碗籃，以避免噴臂無法旋轉，導致洗碗機損壞或清潔效果不佳。
  - 鋒利的餐具，請妥善放置，請勿刮傷機器內部及機門門框。
  - 請勿刮傷上、下碗籃，以避免造成保護漆脫落，進而造成生鏽的問題。
  - 餐具擺放完成，請確認噴臂是否可以旋轉，以避免機器損壞或清潔效果不佳。
- 本產品最大容量的餐具擺放，建議數量不超過39件。  
(實際可以擺放餐具的數量會依餐具的型狀、尺寸而會有所不同。)

# 洗碗機使用前的注意事項

## 餐具的擺放

- 餐具擺放位置示意圖，如下：

### ① 上碗籃餐具擺放方式(如圖九)

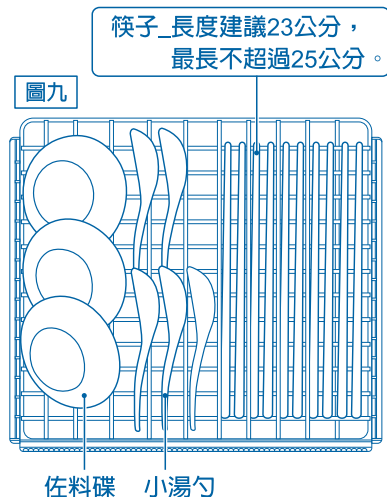

### ② 下碗籃餐具擺放方式(如圖十)

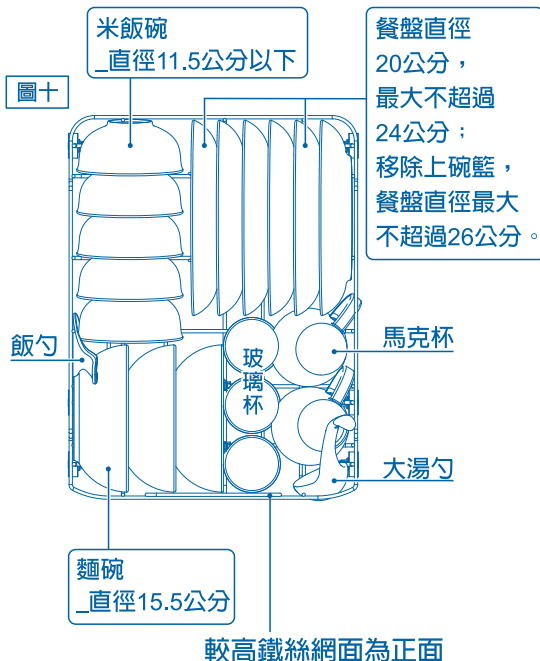

### ※貼心提醒：

- 若要放入較大的餐盤，可將上碗籃移除。移除方式為先將上碗籃向外拉出直至卡扣擋住為止，再以手指置於卡扣下方向上頂，即可外拉出上碗籃。(如圖十一)

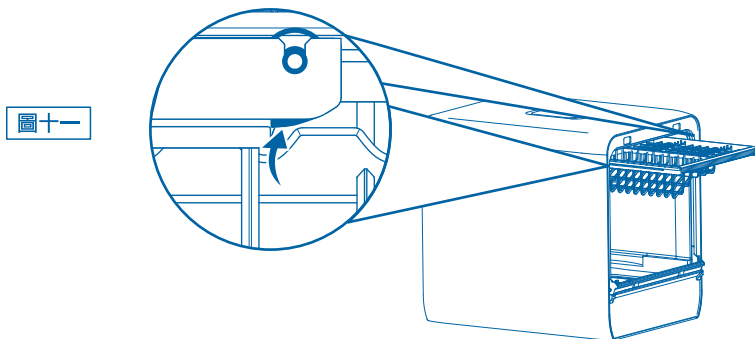

# 使用說明

## 使用前洗碗機前的準備

- 在使用洗碗機前，請先針對使用過後的餐具進行以下確認和處理：
  - ① 燒焦物附著於餐具時，如焗烤和蒸蛋等食材，請先進行將餐具浸泡和清理。
  - ② 食物殘渣附著於餐具時，如香料屑末、芝麻、魚皮等食材，可能會再次附著，請先進行清潔。
  - ③ 異物附著餐盤時，如牙線、牙籤、橡皮筋、魚骨或肉骨頭等食材可能會造成機器的故障，請先進行清潔。
  - ④ 餐具附著嚴重油汙，為避免再次附著，請先進行手洗後，再放入洗碗機。
  - ⑤ 食物色素較多時，如番茄醬、咖啡等食材，可能會沾染到內腔體，請先進行清潔。
  - ⑥ 以下汙漬可能無法完全去除：
    - 累積的茶垢和咖啡垢等
    - 口紅污漬(因口紅種類和成份而有差異)
    - 被食物色素染色的塑膠餐具
- ① 若使用洗碗精先行浸泡過的餐具，請先沖洗後，再行放入洗碗機。

## 電源線插頭連接

- 使用前，請將電源線插頭確實插入插座中。(請確定為110V交流電)  
此時操控面板所有按鍵指示燈號將以0.5秒閃爍後，「電源」按鍵指示燈閃爍，即進入待機狀態。(如圖十二)

圖十二



# 使用說明

## 首次使用

### 1 添加軟化鹽

• 軟水器可以軟化水質，減少水垢產生。若所在地區水質較硬時，餐具、碗籃等容易留下白色的水垢，建議添加軟化鹽並進行水質硬度調整，以達到洗滌較佳的效果。

• 添加軟化鹽

- ① 請先將軟水器蓋，以逆時針方向轉開後取出。  
(如圖十三)
- ② 初次使用，請將300g軟化鹽加入軟化器中，再加入約450ml的水進行攪拌，並蓋回軟水器蓋。

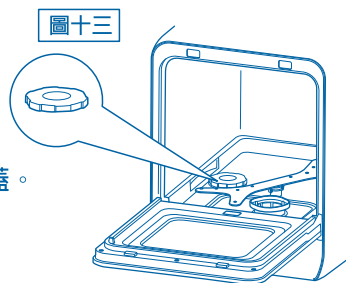

※貼心提醒

- 軟化器，需添加軟化鹽才有軟化水質的功能。
- 加入軟化鹽和水時，請不要溢出。
- 請務必確認軟水器蓋已蓋好才可進行洗滌，以避免造成軟化鹽溢出。
- 後續使用時，若顯示面板缺軟化鹽指示燈號  $\subseteq$  亮起時，請添加軟化鹽。添加軟化鹽時，若軟水器中有水為正常的現象。
- 軟化鹽添加後，缺軟化鹽指示燈號不會立即消失，需待軟化鹽溶解。

### 2 軟水器水質硬度調整設定

- ① 進入待機狀態後，長按「電源」鍵3秒，進入使用功能選擇狀態。(如圖十四)



- ② 手指同時按住「蔬果洗」及「烘乾」鍵，並長按3秒，進入水質軟硬度調整程序。(如圖十五)

(水質硬度檔位預設值為H3)



- ③ 點選「蔬果洗」鍵，以進行水質硬度調整，水質硬度檔位說明，如下：

| 地區水質硬度 (mg/L) | —  | 100以下 | 101-200 | 201-300 | 301-400 | 401-450 | 451以上 |
|---------------|----|-------|---------|---------|---------|---------|-------|
| 建議檔位          | H0 | H1    | H2      | H3      | H4      | H5      | H6    |

※ H0檔位為不軟化水質，若選擇此檔位缺軟化鹽指示燈號將不會亮起。

- ④ 水質硬度選擇完成後，點選「烘乾」鍵進行確認，後續將進入待機狀態。

### 3 請選擇「快速洗」功能，進行空載洗滌。

※提醒：無需放入餐具。

# 使用說明

## 使用步驟說明

**1** 放入污漬餐具  
餐具放入方式，請參閱第10-11頁 餐具的擺放。

**2** 放入洗碗粉(錠)  
① 請先將洗碗粉(錠) 放置於洗碗粉槽中。  
(如圖十六)  
② 本機若用於餐具洗滌功能，洗碗粉使用  
每次約為8克。

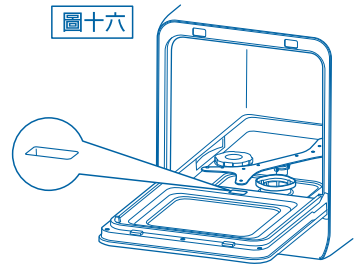

### ※溫馨提醒：

- 不進行洗滌餐具時，請不要加入洗碗粉(錠)，如欲使用蔬果洗和烘乾功能，請勿投入洗碗粉(錠)。
- 洗碗粉(錠)需手動添加，若未添加洗碗粉(錠)機器不會有提示音，但會影響洗滌效果。
- 請勿添加市售洗碗精，或其它非洗碗機專用的洗滌劑。
- 若需清潔的餐具有重的異味，如魚腥味等，建議可以添加少許檸檬酸進行清潔。

**3** 打開電源

- 進入待機狀態後，長按「電源」鍵3秒，進入使用功能選擇狀態。(如圖十七)

圖十七



# 使用說明



## 4 功能選擇

- ① 選擇所需要的洗滌功能，再行按下「啟動/暫停」鍵，即啟動該選擇功能。
  - 操作範例，如啟動快速洗功能，請先點選「快速洗」鍵，再行按下「啟動/暫停」鍵，即開始啟動快速洗功能。(如圖十八)

圖十八



### ※溫馨提醒：

- 若要啟動超強力洗功能，請長按「強力洗」鍵3秒，再行按下「啟動/暫停」鍵，即啟動強力洗功能。
- 洗滌中，若要打開機門，請先按下「啟動/暫停」鍵後，再行開啓機門。機器內部的溫度較高，且伴隨高溫蒸氣。顯示面板會顯示機器內部的溫度，請確認降溫後，再行開啓機門，以避免燙傷。
- 若要取消洗滌，請長按「電源」鍵3秒，即可取消所選定的洗滌功能，且進入待機狀態。
- 若顯示面板出現  圖示，意指本機水源是由進水管注水；顯示面板  圖示消失，意指水源由加水杯加水注入水箱。
- 若顯示面板出現  圖示，意指本機為缺水狀態，請確認水源是否關閉或未加水。

- ② 洗滌完成後，自動進入烘乾功能，顯示面板上的烘乾/換氣循環指示燈閃爍。(如圖十九)

圖十九



- ③ 烘乾功能後，自動進入換氣循環功能，換氣循環功能時長為72小時，烘乾/換氣循環指示燈閃爍。(如圖二十)

圖二十



# 使用說明

## ※貼心提醒：

- 72小時換氣循環功能運作方式為先進行45分鐘熱風運轉後，停止30分鐘；後續每120分鐘進行10分鐘的換氣循環。
- 若欲延長換氣循環功能至7天，可於洗滌功能運轉時點選「烘乾」鍵，意指待洗滌功能完成後，自動進入烘乾功能，烘乾完成自動換氣循環功能維持7天。



- 若欲取消自動進入換氣循環功能，可於洗滌功能運轉時，長按「烘乾」鍵3秒，意指待洗滌功能完成後，自動進入烘乾功能，烘乾完成即結束運轉。



## ④ 洗滌功能結束，蜂鳴器會發出“滴滴滴滴”5響聲，意指洗滌功能已完成。

### ※溫馨提醒：

- 運轉結束30分以內，機器內部的溫度較高，請勿打開機門，以避免發生危險。

## ⑤ 洗滌功能行程，如下所述。

- 下表中五種功能行程共同點：洗碗粉使用量約 8 公克，烘乾時間 60 分鐘，具有 72 小時換氣循環功能。

| 功能行程 | 建議用途                     | 洗滌溫度      | 洗滌時間  |
|------|--------------------------|-----------|-------|
| 標準洗  | 日常餐具清潔                   | 約 55-68°C | 58 分鐘 |
| 節能洗  | 使用較低水溫洗滌日常餐具             | 約 43-57°C | 88 分鐘 |
| 強力洗  | 適用清潔髒汙或油汙較重的餐具           | 約 55-75°C | 78 分鐘 |
| 超強力洗 | 適用清潔髒汙、油汙較重的餐具或未立即請洗的餐具  | 約 55-75°C | 98 分鐘 |
| 快速洗  | 適用清潔髒汙、油汙較低的餐具<br>洗滌時間較短 | 約 50-62°C | 28 分鐘 |

- 「蔬果洗」行程，洗滌溫度約 35°C，洗滌時間 19 分鐘，烘乾時間 60 分鐘，無換氣循環功能。
- 「烘乾」行程為烘乾 60 分鐘，具有 72 小時換氣循環功能。

### ※溫馨提醒：

- 「節能洗」行程預設無72小時換氣循環功能，若需啟動此功能，請在啟動後，點選「烘乾」鍵即可開啓。
- 蔬果洗功能完成後，請立即取出食材，以保持食材新鮮度。
- 面板顯示時間僅為洗滌的時間，不包含進水和排水的時間，實際完成時間會因為進水、排水和其它的環境因素等而有差異。

# 使用說明

## 預約功能設定

預約功能設定，步驟如下：

- 1 打開電源
- 2 功能選擇
- 3 預約時間選擇

- ① 請長按「烘乾」鍵5秒，即進入預約時間設定。
- ② 點選「烘乾」鍵，可選擇預約時間
  - 預約時間，如下表所示：

|      |     |      |      |      |      |      |
|------|-----|------|------|------|------|------|
| 預約時間 | 1小時 | 2小時  | 3小時  | 4小時  | 5小時  | 6小時  |
| 面板顯示 | 1H  | 2H   | 3H   | 4H   | 5H   | 6H   |
| 預約時間 | 8小時 | 10小時 | 12小時 | 16小時 | 20小時 | 24小時 |
| 時間顯示 | 8H  | 10H  | 12H  | 16H  | 20H  | 24H  |

- 預約時間為開始洗滌的時間，如預約 1 小時為 1 小時後開始清洗。

※溫馨提醒：

- 已設定完成預約時間後，若需更改預約時間，在洗滌程序尚未啟動時，請長按「烘乾」鍵，即取消預約，再依預約時間選擇重新設定即可。若洗滌程序已啟動，請長按「烘乾」鍵，取消洗滌，進入待機狀態後，再重新設定即可。
- ③ 點選「啟動/暫停」鍵，即開始啟動洗滌功能。

# 清潔與保養

- 清潔與保養前，請先移除電源插頭，待機體冷卻後，再進行清潔保養動作。



## 警告



移除電源線插頭請避免手部潮濕，以免短路、觸電、受傷等危險。



機體不可用水沖洗或進入水中，以免短路、觸電、造成火災等。



## 注意



清潔保養時，禁止使用稀釋劑、揮發油、鋼刷、化學除塵布等用品。使用以上用品會使本產品變質及劣化，將造成受傷等事故。



禁止使用殺蟲劑或掃除、整髮用之噴霧劑。如果使用，機器易變質、破損或造成受傷等，引發事故。

### 本體、腔體、玻璃門

- 本體外觀用軟布沾水或溫水擦拭。難以清除的污垢，先用軟布沾少許中性清潔劑擦拭後，再用乾軟布將殘留的中性清潔劑擦拭乾淨。

### 腔體

- 若洗碗機內腔出現水垢，請將檸檬酸約25克放置於洗碗粉槽，再選擇「快速洗」功能，以利清潔洗碗機內腔。

### 機門

- 洗碗機無法清潔機門門框的髒汙或食物殘渣的殘留，使用後需即時清潔。

機門門框

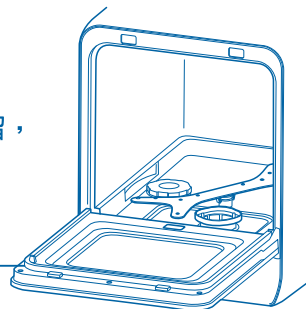

# 清潔與保養

## 過濾器組

- 過濾器組件作用在分離水和食物殘渣，建議每次洗滌後，立即進行清潔過濾器組件。
- 過濾器組件取出方式為以逆時針旋轉過濾器，即可向上提出過濾器和平面過濾網，清潔完成，再行安裝放回過濾系統中。

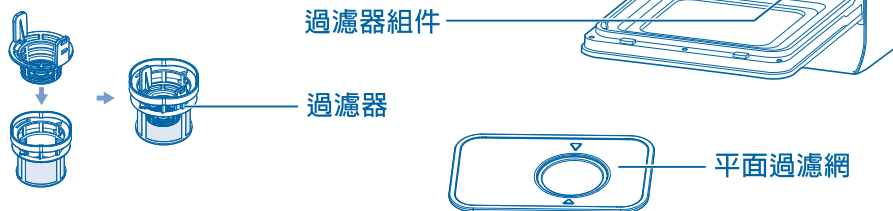

## 下噴臂

- 建議使用4-6個月後，檢查噴臂的淋孔是否有阻塞，可使用細小毛刷進行清潔。

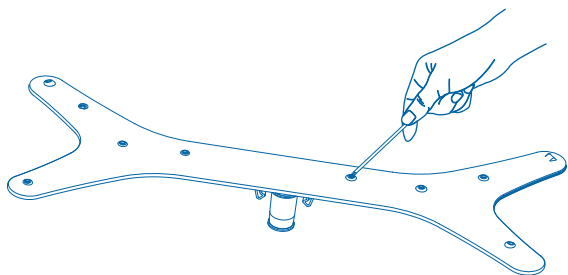

## 強制排水

- 請先取消洗滌功能，請長按「電源」鍵3秒，將進入待機狀態。
- 手指同時按住「電源」及「烘乾」鍵，且長按3秒，將進入排水程序，此會將水箱及內腔的水都清空。（如圖二十一）

圖二十一

電源



烘乾

# 故障檢修與排除

下列狀況可能不是故障，在送修前請先檢查：

| 現象              | 原因  | 排除辦法  |
|-----------------|---|---|
| 按壓「電源」鍵無反應      | <ul style="list-style-type: none"><li>按壓「電源」鍵時間太短</li><li>電源線插頭未插或鬆脫</li><li>電源按鍵上或手指有油或水</li></ul>   | <ul style="list-style-type: none"><li>長按「電源」鍵 3 秒才進入功能選擇或取消。</li><li>請插上電源線插頭。</li><li>請將按鍵或手指清淨乾淨。</li></ul>   |
| 按壓控制面板無反應       | <ul style="list-style-type: none"><li>機門未關</li><li>機門感應異常</li></ul>   | <ul style="list-style-type: none"><li>請關閉機門。</li><li>請聯絡免費服務專線。</li></ul>   |
| 洗碗機內腔有泡沫產生      | <ul style="list-style-type: none"><li>洗滌劑使用錯誤</li></ul>   | <ul style="list-style-type: none"><li>請使用洗碗機專用洗碗粉(錠)</li></ul>  |
| 餐具清洗不乾淨         | <ul style="list-style-type: none"><li>洗碗粉用量不足</li><li>餐具擺放錯誤或疊放</li><li>過濾器阻塞或未正確安裝</li><li>噴臂的淋孔有阻塞</li><li>餐具表面的髒污過於頑強</li><li>洗滌功能選擇不佳</li></ul> | <ul style="list-style-type: none"><li>請依需求使用量放入洗碗粉。</li><li>請參閱說明書“餐具的擺放”。</li><li>請清潔過濾器及檢查過濾器是否正確安裝。</li><li>請清潔噴臂的淋孔。</li><li>請先浸泡餐具，手動進行初步清潔，再放入洗碗機。</li><li>請按餐具髒污程度進行合宜的洗滌功能。</li></ul> |
| 洗碗機內腔或餐具上有洗碗粉殘留 | <ul style="list-style-type: none"><li>洗碗粉投入過多</li><li>噴臂的淋孔有阻塞</li></ul>  | <ul style="list-style-type: none"><li>請先選擇「快速洗」將餐具清洗乾淨，後續依需求使用量放入洗碗粉。</li><li>請先清潔噴臂的淋孔，再行選擇「快速洗」將餐具清洗乾淨。</li></ul>   |
| 餐具沒有完全烘乾        | <ul style="list-style-type: none"><li>餐具擺放錯誤或疊放</li></ul>   | <ul style="list-style-type: none"><li>請參閱說明書“餐具的擺放”。</li></ul>  |
| 缺水指示燈號亮起        | <ul style="list-style-type: none"><li>連接進水管的水龍頭無水或水壓過低，造成水箱缺水</li><li>進水管異常</li><li>進水閥異常</li></ul>   | <ul style="list-style-type: none"><li>請確認進水管的水源為正常供水。</li><li>請確認進水管是否有彎折、擠壓或阻塞</li><li>請聯絡免費服務專線。</li></ul>  |
| 餐具洗滌時有撞擊聲       | <ul style="list-style-type: none"><li>噴臂與餐具碰撞</li><li>小件或過輕的餐具掉落</li></ul>  | <ul style="list-style-type: none"><li>請暫停機器運轉，調整餐具擺放位置。</li><li>請勿將過小或過輕的餐具放入洗碗機。</li></ul>   |
| 金屬餐具生鏽          | <ul style="list-style-type: none"><li>軟水器內鹽液溢出</li><li>添加軟化鹽時，灑出未清理</li></ul>   | <ul style="list-style-type: none"><li>請確認軟水器蓋是否有確實關閉</li><li>添加軟化鹽有灑出時，請先清潔內腔。</li></ul>  |

# 故障檢修與排除

| 故障代碼 | 原因      | 排除辦法                                    |
|------|---------|---|
| E1   | 進水異常    | •請確認水龍頭是否有開啓，重新啓動後仍顯示E1，請聯絡免費服務專線。      |
| E2   | 排水異常    | •請先關閉水龍頭，並請聯絡免費服務專線。                    |
| E3   | 溢水異常    | •請聯絡免費服務專線。                             |
| E4   | 水溫傳感器異常 | •請聯絡免費服務專線。                             |
| E5   | 電路板異常   | •請聯絡免費服務專線。                             |
| E6   | 加熱管不加熱  | •請移除電源線插頭後，再插上電源線插頭重新啓動仍顯示E6，請聯絡免費服務專線。 |
| E7   | 風機異常    | •請聯絡免費服務專線。                             |

- 送修前，請先聯絡聲寶 0800-00-5438 免費服務專線，將產品型號及故障情況詳細說明，客服人員會協助處理。嚴禁自行拆開外殼進行修理。
- 機體確定異常時，請立即停止使用，並移除電源線插頭，自行送本公司服務單位，並出示保證書和告知故障內容及現象。

## 緊急處理方法

- 使用時若有持續發生冒煙或起火燃燒現象，請立即關閉電源並儘速移除電源線插頭，並請與本公司免費服務專線 0800-00-5438 聯繫，將產品型號及故障情況詳細說明，客服人員會協助處理，嚴禁自行拆開外殼進行修理。
- 本產品的電源線及相關結構如有任何損壞時，必須由本公司服務處的人員，或具有類似資格的人員更換，嚴禁自行或委託他人逕行更換，以避免發生危險。

# 規格

| 項目 \ 型號   | WA-ZA05              |
|-----------|----------------------|
| 使用人份      | 5 人份                 |
| 洗滌餐具用水量   | 約5L                  |
| 額定電壓      | 110V                 |
| 額定頻率      | 60Hz                 |
| 總額定消耗電功率  | 850W                 |
| 機體尺寸      | 370x452x510(寬x高x深)mm |
| 機體淨重(含配件) | 約 13.4 公斤            |
| 電源線長度     | 約 1.5m               |
| 進水管長度     | 約 1.5m               |
| 排水管長度     | 約 1.5m               |
| 玻璃門材質     | 鋼化玻璃                 |
| 內腔材質      | 塑膠PP材質               |
| 蔬果籃材質     | 塑膠PP材質               |
| 上碗籃材質     | 塑膠PP材質               |
| 下碗籃材質     | 塑膠 PA+鋼絲材質           |
| 原產地       | 中國                   |

委製 / 進口商名稱：聲寶股份有限公司

地址：桃園市龜山區大華里頂湖路 26 號

免費服務專線：0800-00-5438[0800-鈴鈴-我是聲寶]

RoHS 限用物質含有情況標示資訊，

請參考下列網址：<http://www.sampo.com.tw>

操作說明：點選頁面右下方之「RoHS 專區」，輸入產品型號後按確認。

# 聲寶產品保證書

客戶留存聯

|       |                    |       |       |
|-------|--------------------|-------|-------|
| 商品名稱  | 聲寶窄速洗 3 in1 全自動洗碗機 |       |       |
| 型號    | WA-ZA05            | 機號    |       |
| 姓名    |                    |       |       |
| 性別    |                    | 電話    |       |
| 住址    |                    |       |       |
| 出生日期  | 年 月 日              | 購買日期  | 年 月 日 |
| 經銷商   |                    | 經銷商電話 |       |
| 經銷商店址 |                    |       |       |

謝謝您的惠顧

為維護您的權益，應即詳實填寫購買日期並蓋店章，於一週內上網 <http://www.sampo.com.tw> 登錄，使享有本公司自購買日起算之免費服務，客戶留存聯請妥善保存，若有維修發生時，請主動提示本保證書以享受權益。

※服務保固範圍

- 聲寶小家電系列產品，自購買日起享一年有全機零組件免費檢修與更換零組件之服務。
- 本服務保證內容之範圍不包含產品內外部外觀及任何隨機附贈之產品，消耗品(如電池、燈泡、濾網、磁頭等)及相關配件產品(包裝材、遙控器、說明書等)之損壞或遺失。
- 除另有契約規定外，服務區域依官網揭示為準。
- 本保證書服務範圍條款僅適用本次購買之機型。

※注意事項

- 若產品使用於營利商業場所、公共場所或特殊地區(如海邊、硫磺區、溫泉區等)時，自購買日期起全機商品保證期限為半年。
- 如經本公司工程師檢查後判定屬於因安裝不良引起之故障或危險安裝無法處理時，請顧客聯絡原安裝之電器行負責處理，本公司不負安裝保固之責任。
- 若未於購買一個月期限內上網完成保證書登錄或與免費服務專線聯絡，以機體機號換算製造日期，三個月後翌日起計算保固期間。
- 保證期間外之檢修或調整服務，不論是否更換零件，按公司規定酌收「外出基本費」。
- 若產品為福利品，全機零組件保證期限一年，但外觀不保固。

※如有下列情形之一者，雖在保證期限內亦不與免費優待：

- 由於天災地變或人為引起之故障或損毀
- 因使用之過失或使用錯誤，以致商品故障或損毀
- 擅自改裝商品或經外人檢修所引起之故障或損毀
- 安裝位置之遷移或搬運所引起之故障或損毀
- 偏遠地區及山區之服務，不論是否超過保證書期間均酌收服務費
- 違反說明書安全使用而導致產品不良



為保障您購買產品之保固權益，請上網註冊，加入會員還可享不定期之優惠活動！

送站修理

到府服務

※請務必填妥購買日期並蓋店章以確保應有權益

聲寶股份有限公司

桃園市龜山區大華里頂湖路26號

免費服務專線

0800-00-5438

<http://www.sampo.com.tw>