

使用說明書

SAMPO

聲寶變頻冰箱(家庭用)

能源效率
第 1 級

適用機種 **SR-F61D**
SR-F61DV

星美滿



目錄

頁

安全注意事項(請務必遵守).....	1~2
安裝注意事項(請務必遵守).....	3
使用注意事項(請務必遵守).....	4
各部名稱及數量.....	5~6
控制面板功能說明.....	7
觸控操作與功能說明.....	8~10
食物存放要領.....	11~12
附屬品拆裝方法.....	13~14
本機特點說明.....	15
使用方法.....	16~17
調溫方法.....	18
維護保養.....	19
故障檢修及排除.....	20~22
規格.....	23
廢電器處理方法.....	23

使用本產品前請先詳細閱讀本使用說明書，以便正確的使用本產品。
請將本使用說明書放置在隨時可取用的地方。

隨同產品發行保證書，請於購買時注意索取並要求經銷商填妥購買日期及蓋店章，以確保您的權益。

安全注意事項(請務必遵守)

為了防止給使用者和他人造成意外的危害和財產的損害，請務必遵守下述事項。

■ 對於無視表示內容而採取了錯誤的使用方法所可能會造成的危害及損害程度，將以下列標誌進行區分和說明：



警告

此標誌的意思指“有造成死亡或重傷的可能”。



注意

此標誌的意思指“有造成負傷或商品周圍財產損害的可能”。

■ 對於須遵守的內容種類，將以下列圖形符號來區分和說明(下列圖形符號為表示例)：



此圖形符號是指「禁止」之意。



此圖形符號是指務必遵照指示，「強制」實行之意。



警告

- 請裝妥接地線，以免萬一漏電時，有觸電的危險。

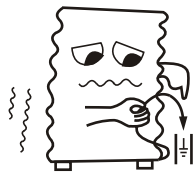

- 勿用水直接沖洗冰箱，以免箱體生銹，或使冰箱的電氣零件因浸水而損壞或漏電。

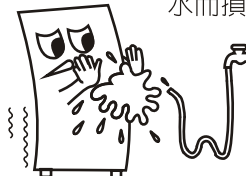

- 避免赤手觸摸冷凍壁或冷凍食品以免造成凍傷。



- 冰箱需放在平坦的地面上，如果不能平穩放置，請調整冰箱底部調整腳，否則易因振動而引起噪音。

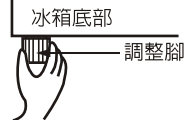

- 不要置於日光直接照射的場所及熱氣附近，此易造成冷度不足且耗電。

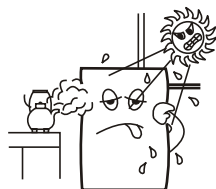

- 勿將冰箱置於水氣多或潮濕的地方，否則冰箱容易流汗、生銹，電氣部品也容易發生故障。



安全注意事項(請務必遵守)



警告

緊急處理方法

發生異常或故障時(有燒焦味等),請立即停止使用電冰箱,並拔掉電源插頭。

- 電冰箱若在異常狀態下繼續運轉,機體會因發熱等情形,造成火災與觸電的危險發生。
- 異常、故障範例:
 1. 電源電線、插頭異常發熱。
 2. 電源線上有嚴重傷痕或變形。
 3. 發出燒焦味。
 4. 會引起酥麻的觸電感。
- 請速與聲寶服務中心或就近經銷商洽詢。
- 電源線損壞時,請洽聲寶服務中心人員更換,以確保安全。



拔電源插頭

請放在通風良好的場所。

- 冰箱周圍應有適當的間隔,通風較佳,最省電。
- 背後、左右與牆壁要保持 10 公分以上的距離。
- 上部保持 10 公分的空間。

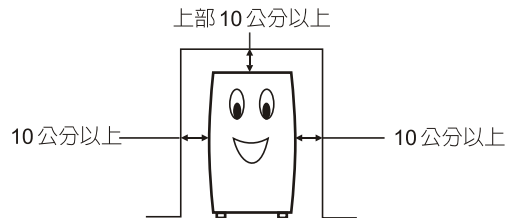

注意

- 玻璃瓶的啤酒、汽水等,絕不可放入冷凍室,因水結凍時體積膨脹,會使玻璃瓶破裂或爆炸。

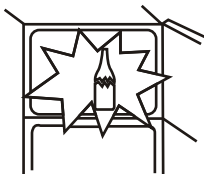

- 不要赤手觸摸冰箱背面的高溫零件,如壓縮機和銅管,以免發生危險。



- 冰箱門開啓時,請勿將手伸入箱與門的夾縫中,以避免手指被夾傷。

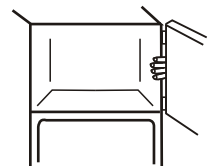

安裝注意事項(請務必遵守)



警告

放置在泥土地面上時

- 冰箱如果放在泥土地面上，請用 10 公分厚的木板墊高，以免生鏽，或引起電氣部品不良。

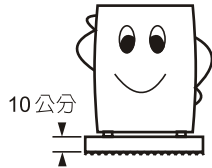

- 冰箱在安裝搬移過程中，請平推移動，勿將冰箱傾斜移動，對於容易損傷的地板，建議鋪上保護用板。(因有損傷地板的可能)

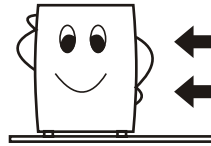

平推移動



請放置於通風良好之場所

- 若冰箱周圍有瓦斯氣體存在，當啟動運轉時易發生危險。萬一瓦斯有漏氣的情形，請將瓦斯開關栓緊，並把門窗打開，以免發生危險。

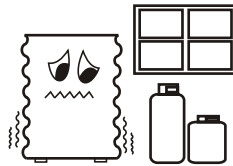

- 冰箱的電源線，請勿觸及箱體背部的高溫部品，或被底部調整腳壓壞，以免產生漏電或電線走火之危險。
- 為確保安全，使用時門請務必關密。
- 長期不使用時(如出國)電源請拔除以確保安全。

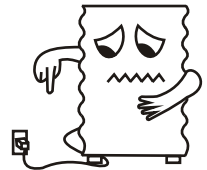

請勿保存藥品·化妝品

- 本產品為家用電冰箱，如需精密溫度控制管理之物品請勿存放。

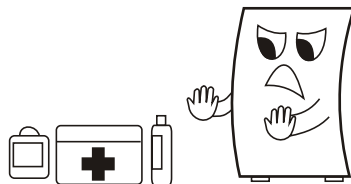

冰箱頂面請勿放置易碎物品。

- 電冰箱運轉時會產生震動，有導致冰箱頂部物品掉落傷人，或水灑入帶電的零件，造成短路引起觸電、火災之可能。



請使用專用插座

- 插頭必需插在 110V/60Hz · 10A 以上的專用插座，如誤插在 220V 的插座，冰箱的壓縮機會被燒毀。
- 請勿使用延長線，電源線損壞時，請洽服務人員更換以確保安全。
- 安裝時電氣工程施工請依照法規之規定，且電源線不得拉扯、捆紮、重壓或加工，使用時插頭應完全插入插座。
- 插頭請勿插在多孔式的插座上，以免插座發熱產生危險。

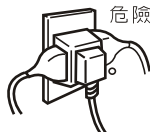

請安裝接地線以防止萬一漏電危險

- 冰箱放置在潮濕或地下室等場所，應特別注意接地線之安裝。
- 接地線之安裝方法：
 1. 使用帶有接地的插座。
 2. 如果插座無接地線請用 1.6mm 以上單芯絕緣電線，一端接在箱體專用接地螺絲，一端接建物接地線。或安裝漏電斷路器(或洽經銷商實施接地工事)
 3. 不可將接地線接在下列場所：①自來水管 ②瓦斯管 ③電話線及避雷針。

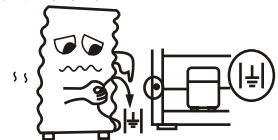

使用注意事項(請務必遵守)



警告

- 為預防地震發生，應採取防止冰箱傾倒之措施。



- 溶劑、殺蟲劑等高可燃性物品，請勿靠近冰箱使用，以免引起火災。



- 勿儲存爆炸性物質，如含有可燃性推進氣體的噴霧罐在該電器中。
- 香蕉水、甲苯、酒精、汽油等高揮發性的物品，絕對不可放入冰箱內，以免有著火、爆炸的危險。



- 嚴防小孩攀在冰箱門上玩耍，導致整台冰箱倒下發生意外。



- 由於水結冰時體積會膨脹，所以當容器裝水置於冷凍室內結冰時，容器會因結冰膨脹產生變形現象。

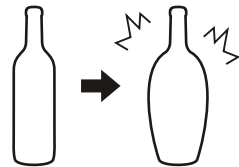

- 為防止冷藏室產生結露現象，請注意開口容器必須加蓋及盡量減少不必要的開門。

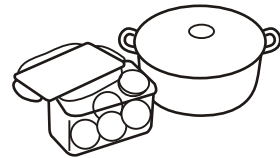

- 請勿損傷冰箱的冷卻管路，冷媒配管損壞時，請將冰箱遠離火源並避免使用電器用品。
- 請勿自行將冰箱分解、修理或改裝。(否則可能發生觸電、起火、爆炸)
- 因本產品使用可燃性冷媒，當冷卻迴路(配管)、電源線受損時，請先開窗通風後，再洽詢聲寶服務中心。(否則可能發生觸電、起火、爆炸)
- 器具外殼或嵌入機構的通氣孔須保持暢通。
- 不得任意使用機械工具或其他工具，來加速除霜的過程。
- 不得破壞冷媒迴路。
- 除了所建議的器具外，不得在食物儲藏箱內使用其他的器具。
- 移動電冰箱時，請務必拔除電源插頭(不可以只拉電線，必須確實握住插頭再拔出)，移置定位後再接上電源。
- 若冰箱零件損壞時，必須洽詢聲寶服務中心人員進行更換，以避免危險。
- 清洗冰箱時，請把電源插頭拔掉，以防觸電發生危險。
- 搬運冰箱時，需避免高空吊掛作業，以免發生冰箱或零組件掉落之危險。
- 冰箱背面與牆壁之間，須預留電源插頭的空間，不可壓傷電源插頭。
- 冰箱背面的蓋板，絕對不可任意拆卸打開。
- 使用冰箱，不得有水附著於箱體與庫內壁上。
- 本電器不預期供生理、感知、心智能力、經驗或知識不足之使用者(包含孩童)使用，除非在對其負有安全責任的人員之監護或指導下安全使用。
- 孩童應受監護，以確保孩童不嬉玩電器。

各部名稱及數量

SR-F61D

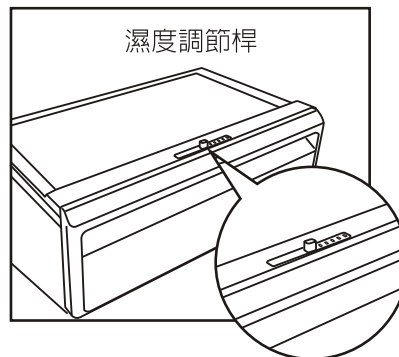
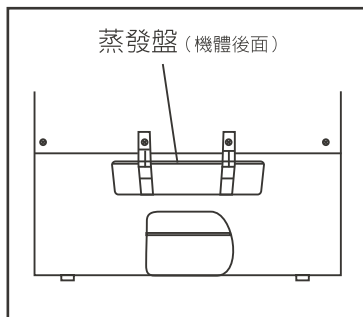
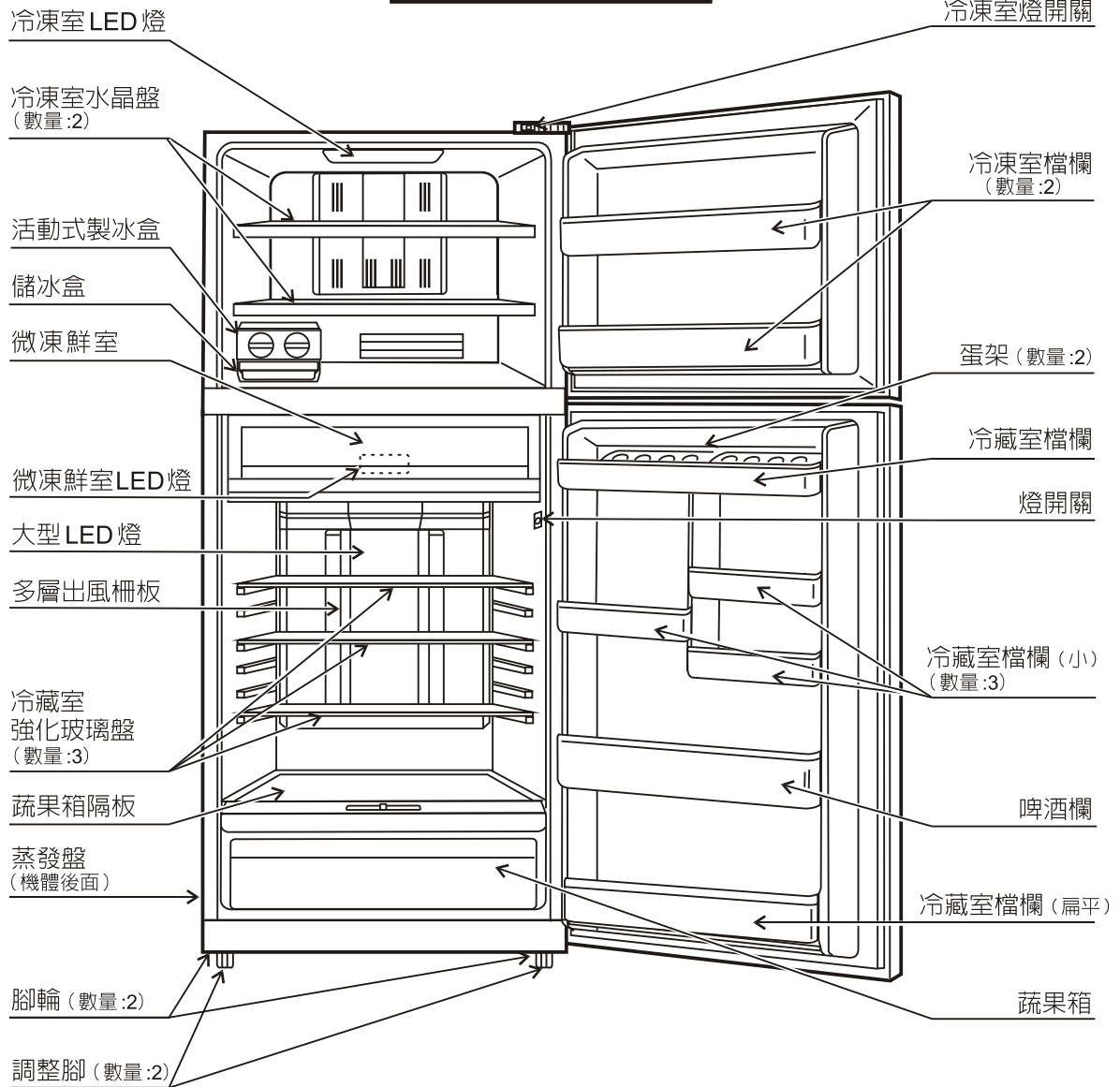

各部名稱及數量

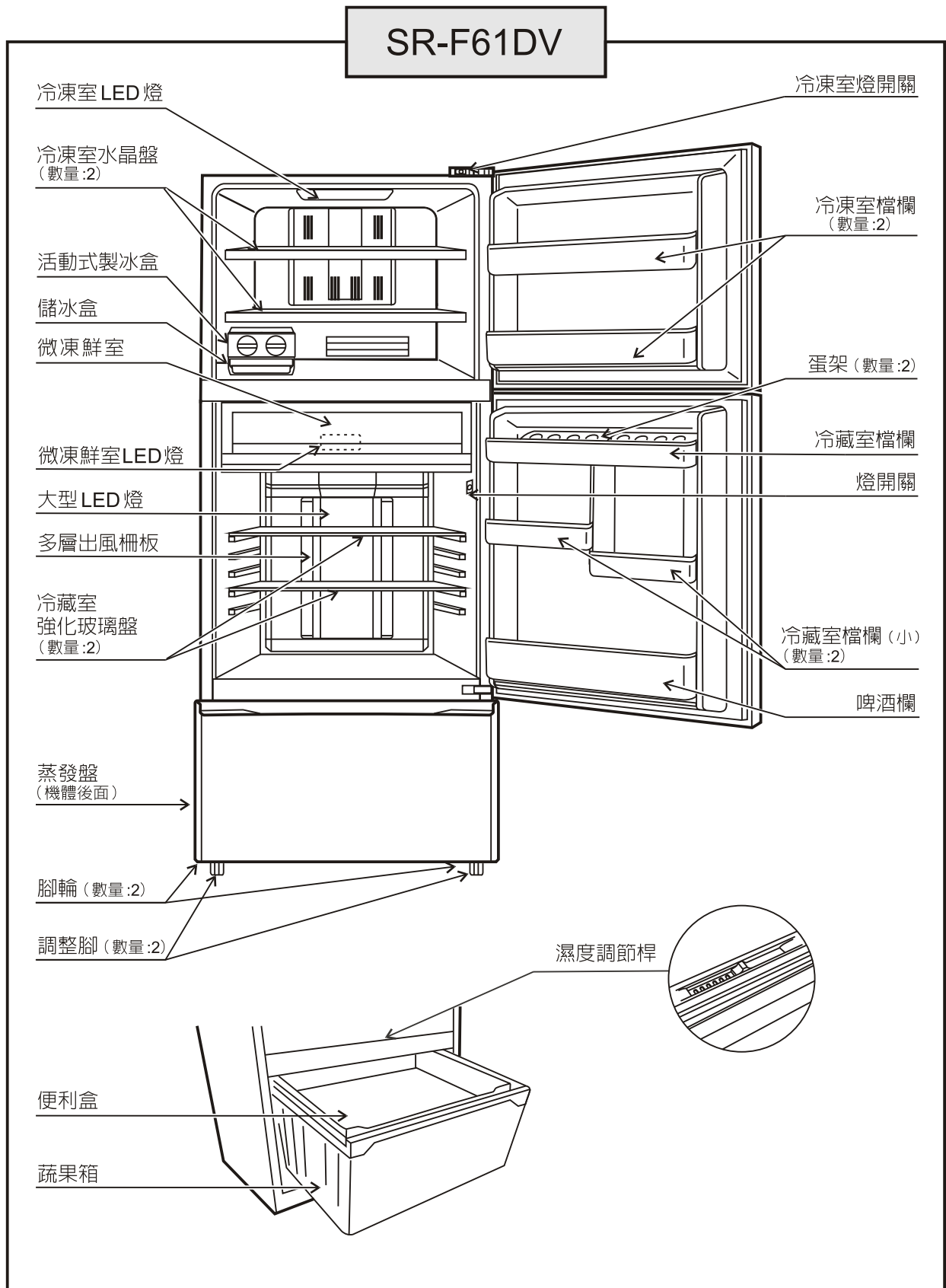

控制面板功能說明

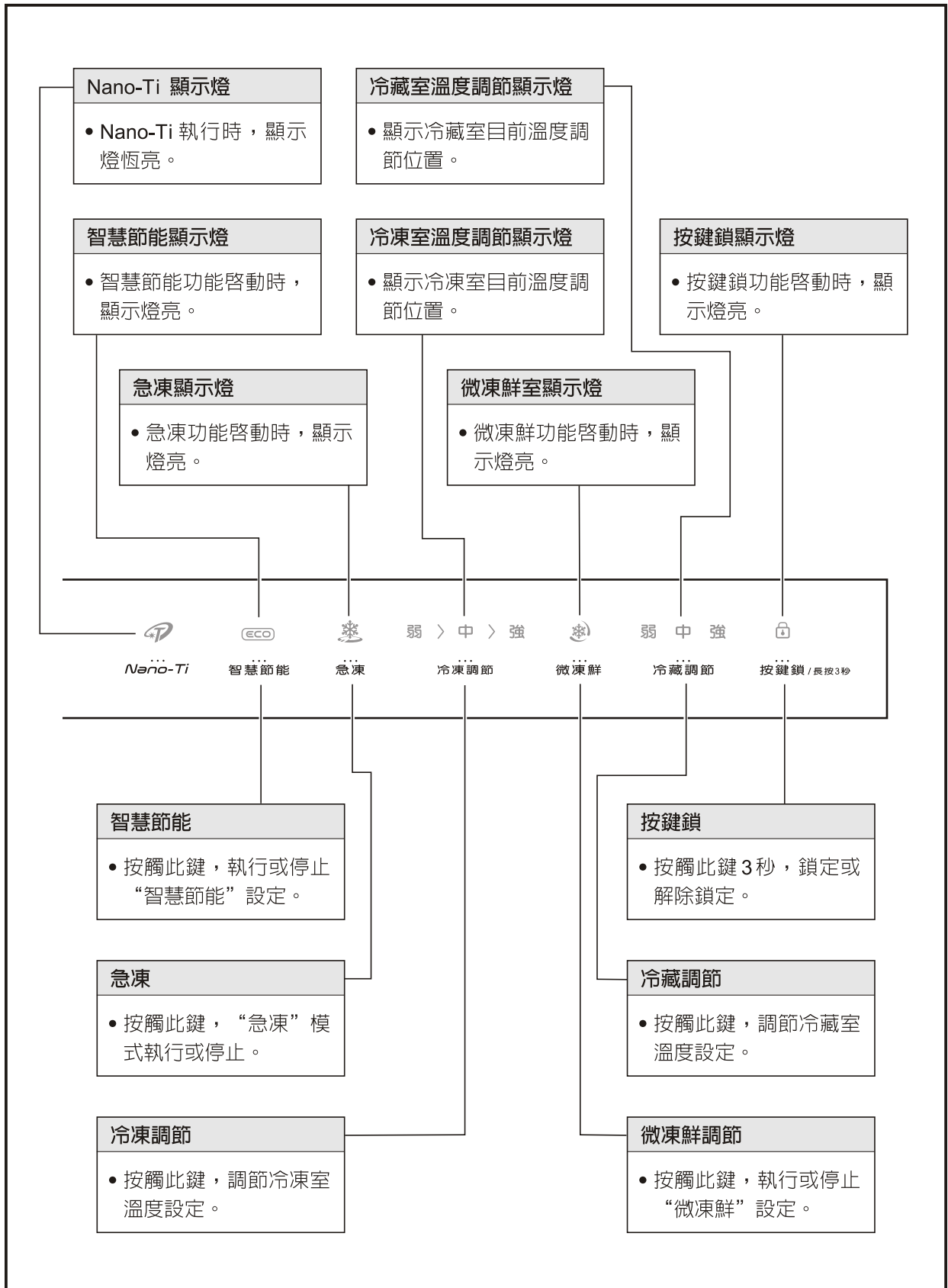

觸控操作與功能說明

Nano-Ti 極光鈦



功能：

- Nano-Ti 極光鈦是在風道系統中，均勻塗佈一層含二氧化鈦與奈米銀的複合型塗劑，達到抗菌與脫臭的淨化目的。

※ 冰箱通電運轉時，Nano-Ti 功能即同步啟動。(顯示燈亮，不須觸控操作)

智慧節能



功能：

- 當冰箱儲放食物量少時，節能功能，可達到節電效果；若儲放食物量較多時，建議應選擇冷凍室溫度調節「中」或「強」溫度設定，較能確保食物冷藏保鮮效果。

操作：

- 進入節能模式，可按觸「智慧節能」功能區，顯示燈亮，即開始執行節能模式。
- 節能功能執行中，按觸「智慧節能」功能區，顯示燈滅，可結束智慧節能功能模式，再恢復原本設定的冷凍室溫度調節設定，繼續正常運轉。
- 智慧節能功能執行中，按觸「急凍」功能區，則智慧節能功能停止及顯示燈滅。

※ 夜間入睡後或外出「無人在家」時，使用節能功能效果較佳；其餘時段建議取消使用本功能。

※ 當系統啟動「智慧節能」功能時，此時無法進行冷凍室溫度調節，「智慧節能」指示燈會閃爍二次，同時提醒消費者要先解除「智慧節能」設定，始能進入冷凍室溫度調節。

觸控操作與功能說明

急凍



功能：

- 急凍功能可使冷凍室溫度快速下降到極低溫度，使貯放的食物鮮度瞬間冷凍封存，營養不流失。

操作：

- 當需要冷度較強時，可按觸「急凍」功能區，此時急凍燈亮表示已開始執行急凍功能，運作約2小時後，自動結束急凍功能，恢復之前原本設定的冷凍室溫度調節設定，繼續正常運轉。
- 急凍功能執行中，欲結束急凍功能，可按觸「急凍」功能區，急凍燈滅表示已結束急凍功能，再恢復原本設定的冷凍室溫度調節設定，繼續正常運轉。
- 在急凍功能執行中，按觸「節能」功能區，則急凍功能停止及顯示燈滅。

※當系統啟動「急凍」功能時，此時無法進行冷凍室溫度調節，「急凍」指示燈會閃爍二次，同時提醒消費者要先解除「急凍」設定，始能進入冷凍室溫度調節。

冷凍室溫度調節



- 冷凍室溫度調節：首次插電溫度設定在「中」位置，每按觸一次「冷凍調節」區，可由「中」→「中 >」→「強」→「弱」→「弱 >」→「中」…循環方式進行調節，面板之顯示燈亦亮燈顯示當時調節狀態。
- 當急凍功能或節能功能執行中，「冷凍調節」區無法按觸操作及亮燈顯示，直到急凍功能或節能功能結束或取消後，即恢復「冷凍調節」區的按觸操作及亮燈顯示功能。

觸控操作與功能說明

微凍鮮

功能：

- 微凍鮮為冷藏室最冷空間，溫度範圍平均在 $-1^{\circ}\text{C}\sim-3^{\circ}\text{C}$ ，適合放置生鮮魚類、肉類等食品。放置此空間之生鮮魚類、肉類，表面與肉質呈現微凍狀態，讓料理切塊乾淨俐落。

操作：

- 出廠設定為關閉功能，微凍鮮室需要微凍溫度設定時，可按觸「微凍鮮」功能區，顯示燈亮，即開始執行微凍鮮溫度功能。（微凍鮮室內LED燈亮）
- 微凍鮮顯示燈亮，功能執行中，若欲結束微凍鮮功能設定，可按觸「微凍鮮」功能區，顯示燈滅，即表示已結束微凍鮮溫度功能。（微凍鮮室內LED燈滅）

※ 生鮮肉類之微凍狀態會依不同類別肉質、體積大小、微凍時間...等條件，產生不同微凍程度，建議放置微凍鮮室之生鮮肉類盡早食用完畢，降低肉質變化之可能性。



冷藏室溫度調節

- 冷藏室溫度調節：首次插電溫度設定在「中」位置，每按觸一次「冷藏調節」區，可由「中」→「強」→「弱」→「中」...循環方式進行調節，面板之顯示燈亦亮燈顯示當時調節狀態。





按鍵鎖

功能：

- 本按鍵是為了防止誤觸操作而設計的功能。

操作：

- 若要鎖定功能區，請長按觸按鍵鎖區（約三秒）至冰箱發出“嗶”一聲，此時「」亮紅燈，即使按觸其他按鍵，冰箱也不會變更設定。
- 若要解除鎖定按鍵，請長按觸按鍵鎖區（約三秒）至冰箱發出“嗶”一聲，此時「」燈滅即可操作其他功能，按觸其他功能區即可變更設定。



附註說明

- ※ 若未再操作觸控面板上任何一個功能區後，經過30秒，所有顯示燈滅，直到再操作任何一個功能區，顯示燈亮。
- ※ 壓縮機保護：壓縮機運轉停止後，如要再啟動，冰箱控制會使壓縮機延遲五分鐘再行運轉。

食物存放要領

請注意

- 食品有異臭或者變色的，請勿放入冰箱。（因腐敗有可能成為病原）
- 冰箱使用時，不可放入除臭器等電器。（以免觸電而引起火災及有爆炸的可能）

註：SR-F61D

冷凍室

- 冷凍食品、魚、肉、貝類或冰淇淋等易變質的東西，請用密器、塑膠袋或保鮮膜將食品密封後再保存以避免多樣食品雜味混淆。

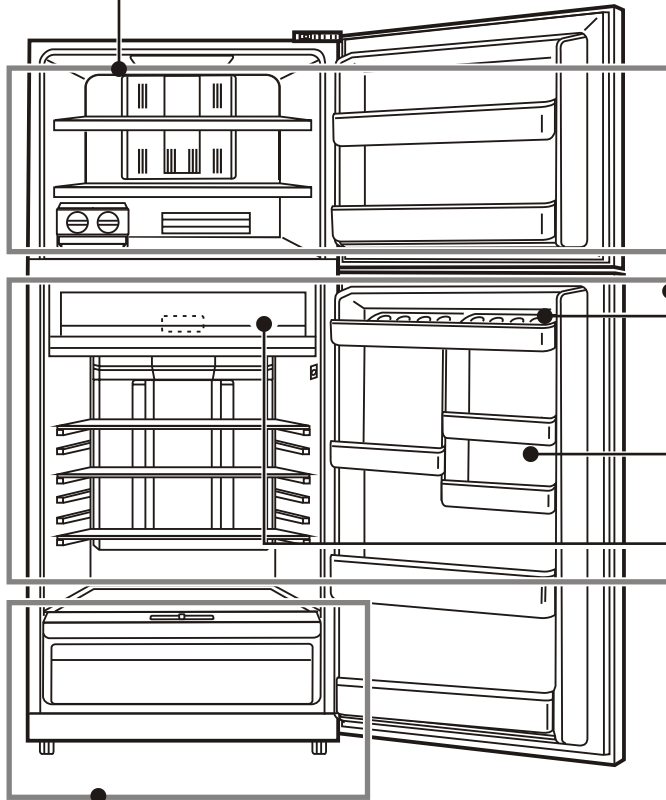

冷藏室

- 日常生活所常用之食材、飲料、調味料等做一時的保存。
布丁、豆腐或沙拉請放入冷藏室。



- 蛋類請放入儲蛋室、門欄蛋架。



- 汽水、啤酒、養樂多、牛奶等瓶裝飲料，沙茶醬、沾醬、調味料等瓶、罐請放入冷藏室門欄。



微凍鮮室

當日即會料理或食用之魚、肉類食品請放入微凍鮮室，蔬菜及水果禁止放入微凍鮮室內，以免凍傷。



※ 食材建議以平面擺放於微凍鮮室托盤上，避免堆疊擺放而影響食材微凍鮮效果。

蔬果箱

- 蔬菜、水果請放入蔬果保鮮容器，其他食品請勿放入。



※ 蔬果若存放於各玻璃盤架上，特別是接近出風口時，容易造成蔬果凍傷，請盡量避免。

食物存放要領

請注意

- 食品有異臭或者變色的，請勿放入冰箱。（因腐敗有可能成為病原）
- 冰箱使用時，不可放入除臭器等電器。（以免觸電而引起火災及有爆炸的可能）

註：SR-F61DV

冷凍室

- 冷凍食品、魚、肉、貝類或冰淇淋等易變質的東西，請用密器、塑膠袋或保鮮膜將食品密封後再保存以避免多樣食品雜味混淆。

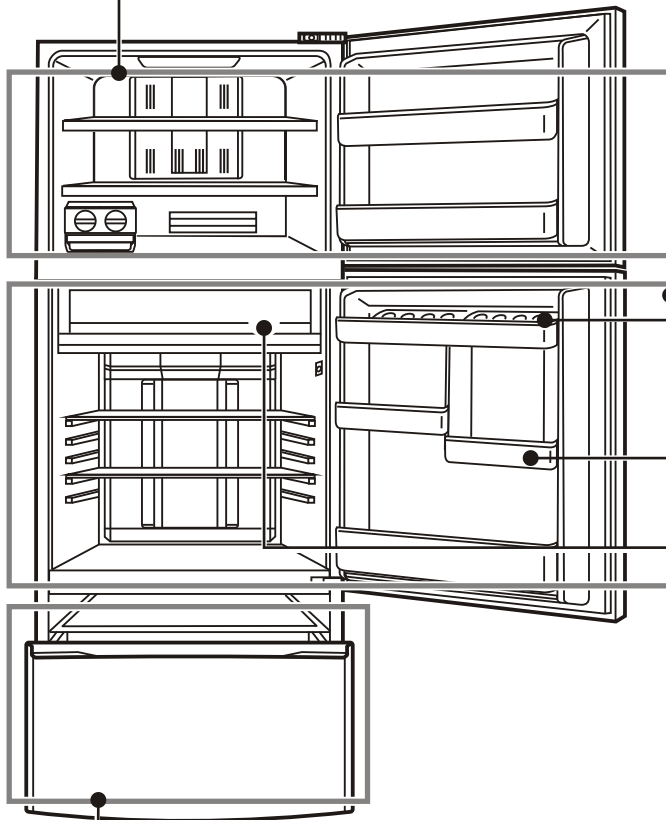

冷藏室

- 日常生活所常用之食材、飲料、調味料等做一時的保存。
布丁、豆腐或沙拉請放入冷藏室。



- 蛋類請放入儲蛋室、門欄蛋架。



- 汽水、啤酒、養樂多、牛奶等瓶裝飲料，沙茶醬、沾醬、調味料等瓶、罐請放入冷藏室門欄。



微凍鮮室

- 當日即會料理或食用之魚、肉類食品請放入微凍鮮室，蔬菜及水果禁止放入微凍鮮室內，以免凍傷。



- ※ 食材建議以平面擺放於微凍鮮室托盤上，避免堆疊擺放而影響食材微凍鮮效果。

蔬果箱

- 蔬菜、水果請放入蔬果保鮮容器，其他食品請勿放入。



- ※ 蔬果若存放於各玻璃盤架上，特別是接近出風口時，容易造成蔬果凍傷，請盡量避免。

附屬品拆裝方法

製冰盒/儲冰盒

- 儲冰盒：將儲冰盒向外抽出即可。

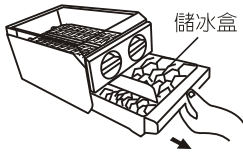

- 製冰盒：將製冰盒向外抽出即可。

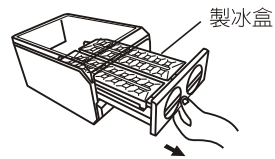

微凍鮮室

- 微凍鮮室蓋：拆卸時，微凍鮮室蓋稍加施力彎曲，使一端軸心先退出軸孔，即可輕易卸下。
- 安裝方式則按照拆卸之相反順序施行。

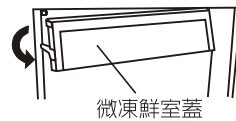

- 微凍鮮室托盤：待微凍鮮室蓋先卸下後，依手把往前拉，再往上提起，即可拆下。
- 安裝方式則按照拆卸之相反順序施行。

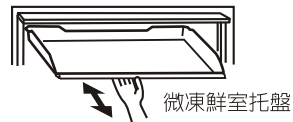

回風口蓋

- 欲清理冷凍庫回風口內異物時，可依回風口蓋拆裝方法施工。

- 拆卸：可使用尖嘴鉗夾起或使用小支一字起子依圖後側三處圓圈處撬起回風口蓋。

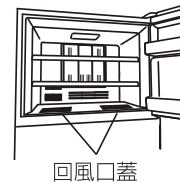
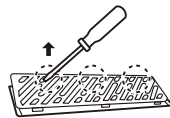

- 安裝：將回風口蓋前方突出機構塞入凹槽後，後側三處卡勾依序向下壓入。

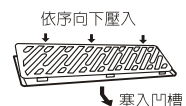

附屬品拆裝方法

檔 欄

- 拆卸：以雙手將門欄順著門襯兩側之固定座往上推出即可。

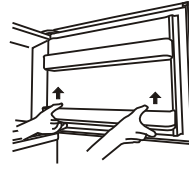

- 安裝：以雙手將門欄順著門襯兩側之固定座壓下即可。

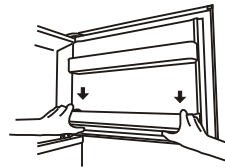

蔬果箱組品

SR-F61DV

- 將門往外拉，感到有東西卡住時，往上提再往下，輕輕放下，如箭頭表示，確保箱門下緣與地上接觸，才能取出蔬果箱。
- 依箭頭方向取出蔬果箱。（蔬果箱先向上，內側往下傾斜取出。）

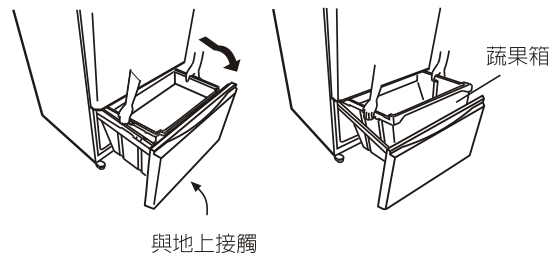

蔬果箱隔板 · 便利盒

SR-F61DV

- 將門往外拉，右手伸入蔬果室內部，掌心貼在蔬果箱隔板背面，然後往上推鬆開，左手即可取出。
- 用雙手將便利盒兩側往上提再往前拉即可取出。

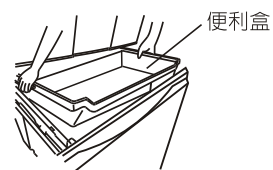
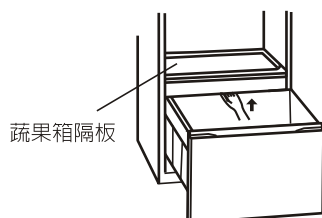

本機特點說明

白金脫臭

1. 本脫臭材係高活性、高吸附能力之白金系貴金屬，被均勻地塗佈於除霜熱器之石英管上，巧妙地將冰箱的脫臭機能與除霜機能相互結合，利用冰箱除霜時之高溫來酸化分解冰箱內之臭氣分子。
2. 其置於冷卻器下，F、R室回風道出風口處，當冰箱運轉時，通過脫臭觸媒之臭氣，易被塗佈於石英管上之脫臭材吸附，使冰箱內之空氣恢復清淨、無臭味。
3. 當冰箱除霜時，除霜熱器產生 250°C 之高溫，可將被吸附材吸著之臭氣分子酸化分解，同時使白金脫臭材還原成原來的強力吸附能力。
4. 除霜結束後，白金脫臭再度進行強力的吸附異味功能，使冰箱內之空氣常保清淨無臭味，如此週而復始。

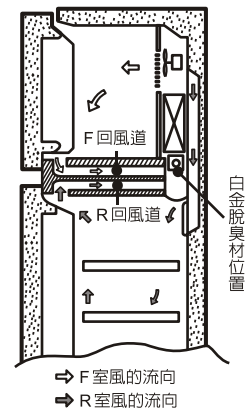

U-manga 強力除臭

1. U-manga 是由金屬錳與檸檬酸化合物等成分組合而成，能將空氣中的臭味組合物(苯、甲醛、酮、氨)，分解成無味的氮和水化合物，並保留食物中原本的香氣，是世界公認最友好的脫臭方法之一。
2. U-manga 濾網置於冰箱回風道上。當循環空氣經過 U-manga 濾網時，U-manga 脫臭材會將空氣中之異味強力分解成氮與水，使冰箱內空氣長保新鮮，食物長保美味。
3. U-manga 在脫臭效果與脫臭效率上，皆比活性炭效果佳。

1. 對刺激性臭味的除臭效果

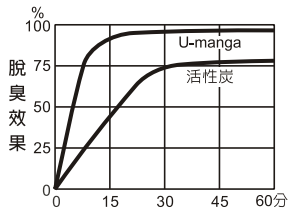

2. 對壞掉的魚的魚臭味的除臭效果

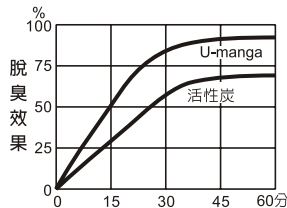

3. 腐壞的蛋類品的除臭效果

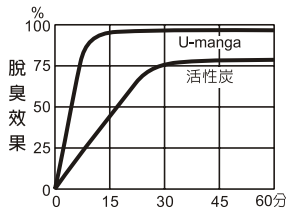

4. 對腐壞東西惡臭的除臭效果

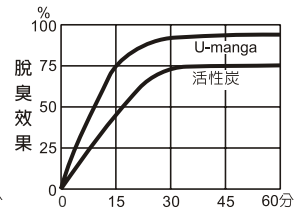

Nano-Ti 極光鈦

1. Nano-Ti 係為一奈米複合型塗料，主要成份為二氧化鈦、水、奈米銀等複合材料所組成。以專用設備均勻塗佈於冷流風道系統內壁，利用冰箱內部冷流持續經過風道循環的原理，達到抗菌與脫臭的淨化目的。
2. Nano-Ti 主要功能為抗菌與脫臭，藉由塗料特性達到以下功效：
 - ① 銀離子將與細菌產生反應抑制其繁衍。
 - ② 塗層表面帶有電荷拉扯細菌細胞膜，使其破裂達到滅菌效果。
 - ③ 塗料成份將產生超氧自由基包覆分解細菌與臭味。
3. Nano-Ti 所使用之 TTA 奈米複合塗料，經測試驗證為環保無毒水性材料。

負離子

1. 活性較高的負氧離子，有強大的氧化還原功能，能破壞細菌的細胞膜或細胞原生質，同時負離子會與臭氣組合物(苯、甲醛、酮、氨)或微塵等結合，達成抗菌、消除臭味、淨化冰箱內空氣。
2. 多功能保濕材在冰箱的出風口處會不斷釋放出負離子，持續與冰箱內的臭味與細菌結合。

附註

脫臭與抗菌效果皆不會對人體產生毒害，敬請安心使用。

使用方法

開始始用

- 初次打開箱門時，會有一股塑膠製品的味道，此乃正常現象，不會有任何害處，請不必擔心，使用一段時間後會自然消失。
- 冰箱開始運轉後，為使冰箱內部冷度較好，請在4~5小時後，才把食品放入。
- 冰箱前面門框四周及兩個門中間的隔板部份，有熱熱的感覺，此係為了防止箱體流汗，而特別設計的省電裝置。這些微熱只限於冰箱外部，對箱內所存放的食品毫無影響。
- 搬運冰箱至定位，請靜置兩小時後，再插電運轉。

食品放置要領

- 熱的食品請勿立即放入箱內。
- 請使用加蓋的密封容器盛裝液狀食品，以保持鮮度與美味，並可避免浪費電力。
- 請用密閉容器、塑膠袋或保鮮膜等，將食品密封後再保存，以防止食品乾裂、脫水或將氣味傳到其他儲存的食品。
- 如欲長期保存鮮魚及肉類，請用塑膠袋或保鮮膜等密封後再保存。



- 請勿將冰箱內部塞得滿滿的，造成冷氣不能循環，而使儲存的東西變質。



- 請勿將食品放在出風口與回風口。
- 請勿長時間把門打開，以免外面的熱空氣進入冰箱內，浪費電力。



⚠ 注意

- 有臭味之食品請勿直接放入冰箱，須先以塑膠袋包好密封後再放入。
- 請將較熱的食品涼下來以後，才保存起來，如果將較熱的食品放進冰箱，冰箱內的溫度會升高，這樣往往很容易導致食品腐爛變質。
- 請勿讓食品和容器擋住使冷氣循環的出風口和回風口。否則容易導致食品凍結及腐爛，並且不能均勻地冷卻。

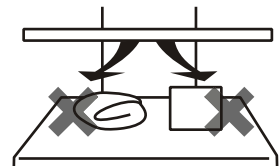

使用方法

扭轉式製冰盒使用方法

製冰方法

- 將製冰盒從製冰框架裡拉出取下，再將水徐緩的倒入製冰盒內至水位線即可。
- 為使冰塊取出容易，裝水時請勿超過製冰盒水位線。
- 將裝水的製冰盒置入製冰框架裡定位，然後將整個製冰組品放入冷凍室左下方製冰區即可。

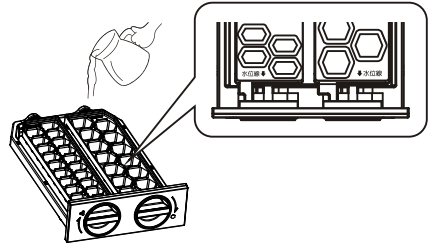

※ 下記為正常現象

製好的冰塊若長期未食用，會因冷凍室之除濕效果及冰塊昇華作用而造成冰塊縮小或消失。

冰塊取用方法

- 製冰旋鈕向右轉，輕輕扭轉，冰塊即落入儲冰盒內，若1次未脫落，請扭轉2~3次。
- 製冰盒為塑膠材質，取冰塊時不需用水沖。

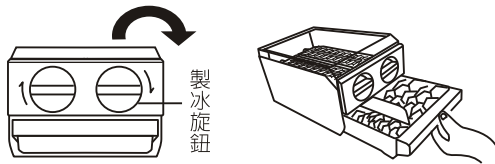

不使用製冰盒時

- 可將製冰盒組品取出，以擴大冷凍室的使用空間。



多功能蛋架使用方法

- 若需要存放大西瓜或紅酒瓶等大型物品，可將蛋架上下顛倒，放置冷藏室盤架上，即可當作大型物品的置放架。

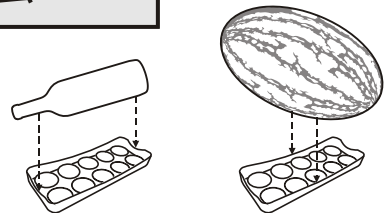

保濕蔬果箱・便利盒使用方法

SR-F61DV

便利盒使用方法

- 此設計是為了放置約9公分以下高度小型瓶裝飲料及罐頭而用，可避免壓壞菜箱內的蔬果。
- 便利盒可依箭頭方向推拉，以取用菜箱內之食品及飲料。

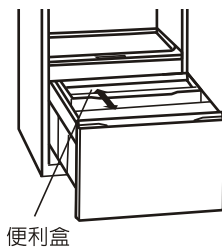

保濕蔬果箱使用方法

- 使用時先將便利盒往內推。

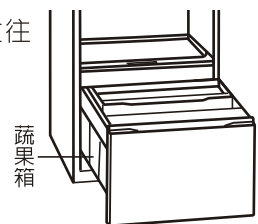

調溫方法

- 本電冰箱設有自動溫度控制裝置，只要調整溫度調節器的旋鈕或調節鍵，就可使冰箱維持在最適合的溫度。
- 冷藏室的溫度受冷凍室溫度的影響，因此會因冷凍室溫度調節旋鈕置於「強」位置而溫度降低，也會因置於「弱」位置而溫度提高。
- 上述的室內溫度，係依國家標準 — 冰箱的周圍溫度 30℃，不放食品，將門關好，溫度安定後，箱內下方起 1/3 的高度，前後左右中央所測定的值，並且會因門的開關、周圍溫度及食品量而有變化。
- 當環境溫度較低時（如寒流來襲），請將冷藏室溫度調節旋鈕調整至「弱」的位置。

冷凍室溫度調節

調節位置	使用時機
強	欲急速製冰或冷凍食品較多時
中 >	冷凍食品稍多時
中	通常使用時
弱 >	冷凍食品稍少時
弱	不放冷凍食品及冰淇淋時

冷藏室溫度調節

調節位置	使用時機
強	食品較多或冷藏室內要更冷時
中	通常使用時
弱	食品較少或冷藏室內偏冷時

溫度微調的方法

如果要精確的進行電冰箱溫度控制，可以利用溫度微調操作(操作說明如下)：

- 針對冷凍室設定溫度進行微調（上下各 10 段微調）。
 1. 冷藏室門打開 60 秒後當接觸面板燈閃爍時。
 2. 冷藏室燈開關 5 秒內接觸 5 次。
 3. 急凍燈 + 節能燈 + 冷凍調節“弱”燈恆亮。
 4. 急凍鍵接觸 1 下，溫度下降。
 5. 節能鍵接觸 1 下，溫度上升。
- 當設定超過最高溫度與最低溫度時，則調整無效，急凍燈與節能燈一起亮一秒。
解除此 MODE 方式：拔除電源插頭。
- 針對冷藏室設定溫度進行微調（上下各 10 段微調）。
 1. 冷藏室門打開 60 秒後當接觸面板燈閃爍時。
 2. 冷藏室燈開關 5 秒內接觸 5 次。
 3. 急凍燈 + 節能燈 + 冷凍調節“弱”燈恆亮。
 4. 冷凍調節鍵接觸 1 下，溫度上升。
 5. 冷藏調節鍵接觸 1 下，溫度下降。
- 當設定超過最高溫度與最低溫度時，則調整無效，冷凍調節“弱”燈及冷藏調節“弱”燈一起亮一秒。
解除此 MODE 方式：拔除電源插頭。

維護保養

搬家或移動冰箱時

- 先拔掉插頭，把冰箱內部物品取出。
- 嚴禁橫向搬移，以免造成壓縮機不良。
- 近距離移動時，一人搬運底部，一人搬運後面。
- 長距離搬運時，請將冰箱打包後再搬運（蒸發盤、附屬品、門等以膠帶固定貼好）。

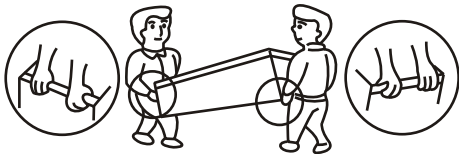

停電時

- 突然停電時：請關閉冰箱門，少開門。
- 預知長時間停電時：
 1. 不要再將食品放入冰箱內，以免溫度升高。
 2. 儘量在停電前用製冰盒製冰，然後把冰塊放在容器內，置於冷藏室上段，以保持冷藏室溫度。
 3. 在停電前，把冷藏室溫度調至“強”的位置，儘量維持冰箱內部低溫狀態。
 4. 恢復供電時，將冷藏室溫度調回原來位置。

冷凍室、冷藏室內部及附屬品

- 每月清潔一次，清洗前先將冰箱內的物品取出，並拔下插頭，可取下的附屬品，應取下清洗。

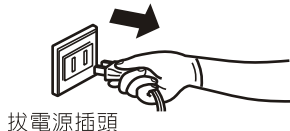

外箱門

- 應經常用布擦拭，不可用水直接沖洗。
- 不要用甲苯、刷子、化學抹布等清潔冰箱，以免損及烤漆及內部零件。

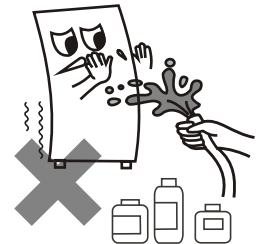

更換箱內燈時

- LED 燈損壞時，請洽聲寶服務中心維修。
- 免費服務專線：0800-00-5438。

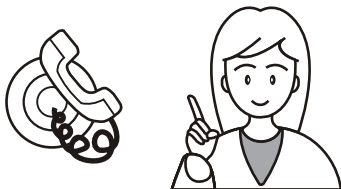

冰箱箱壁

- 注意冰箱後面，請經常打掃清理，不要讓蟑螂老鼠作窩。
- 美背式設計散熱管均隱藏在四周箱壁中，為保持散熱狀況良好，請保持箱壁清潔。

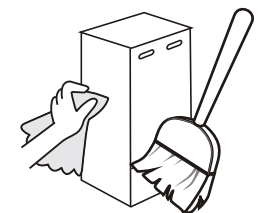

冰箱要拋棄時

- 為防止小孩被關在冰箱發生危險，請嚴守下列事項：

1. 把門的軸承拆下或敲毀，使冰箱門不能緊閉。
2. 拆下門環，使門不能緊閉。
3. 勿拋棄於小孩遊玩處，拋棄前把本體打凹，使小孩無法進入。

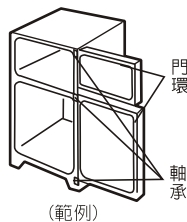



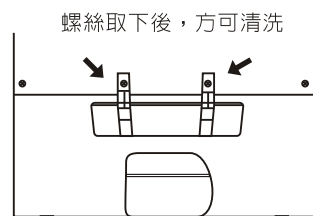

- 本冰箱使用易燃性氣體 (R600A)，請勿自行隨意丟棄，以免造成環境危害。(若放置後冷媒外漏，會有導致起火、爆炸的危險)

蒸發盤

- 蒸發盤放在冰箱底部或後面壓縮機上方，請每月清洗一至二次，以免蒸發盤堆積雜質產生惡臭（蒸發皿髒時水就不容易蒸發）。

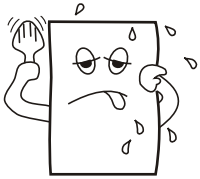

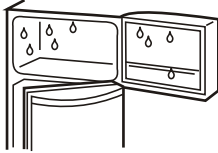
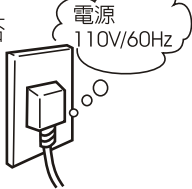
故障檢修及排除

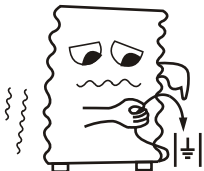
發生狀況	檢查確認
冷 度 不 足	<ul style="list-style-type: none"> • 冰箱安裝之場所是否太熱？ • 箱內食品是否放得太多，阻礙冷氣之循環，造成食品不冷？ • 熱的食品是否立刻放入冰箱內儲藏？ • 溫度調節旋鈕是否一直轉在“弱”的位置？ 
產生討厭的噪音時	<ul style="list-style-type: none"> • 冰箱是否放在堅硬平坦的地面？ • 冰箱之後部或兩側是否碰及牆壁或其他物品？ • 蒸發盤是否放置在正確位置？ • 壓縮機運轉時，會有冷媒流動聲，此為正常現象，請勿介意。 
冰箱內部有露珠時	<ul style="list-style-type: none"> • 使用冰箱時箱門是否沒關好？ • 箱門是否長時間打開？ • 熱的東西或含水份較多的東西，是否直接放入冰箱內儲存？ 
完 全 不 冷	<ul style="list-style-type: none"> • 是否停電？ • 總電源之無熔絲開關是否跳開？開關之保險絲是否斷掉？ • 冰箱之電源插頭是否鬆脫？ • 電壓是否過低？如低於 99V 時請與電力公司連絡。 
冰箱外部附有露珠	<ul style="list-style-type: none"> • 若室內濕度過高，箱體外會有露珠形成，此為正常現象。 
漏 電 的 現 象	<ul style="list-style-type: none"> • 當有接地線時，檢查是否接好？如果沒有接好，當壓縮機運轉時，會感應靜電，所以人觸摸冰箱箱體時，會有觸電之感覺，但不致發生危險。 
按鍵功能無法動作	<ul style="list-style-type: none"> • 確認冷凍室溫度顯示燈是否有亮？ • 確認顯示燈是否會因按壓冷凍室溫度調節鍵而切換燈號？

故障檢修及排除

功能異常顯示

- 當功能操作面板的LED燈號出現閃爍情況時，表示冰箱有異常狀況發生（除了門未關好可自行處理外，其他功能異常時請通知服務人員為您排除）

LED 燈號 (皆以閃爍方式 ，1秒亮1秒滅)	異常狀況及LED燈閃爍方式					
	門未關好	除霜器異常	冷凍室溫度 檢知器異常	冷凍室 除霜溫度 檢知器異常	冷藏室溫度 檢知器異常	微凍鮮室 溫度檢知器異常
Nano-Ti	●					
智慧節能	●				●	
急凍	●					●
冷凍調節 -強	●	●		●		
冷凍調節 -中	●	●	●			●
冷凍調節 -弱	●		●	●	●	
微凍鮮	●					
冷藏調節 -強	●					
冷藏調節 -中	●					
冷藏調節 -弱	●					
按鍵鎖	●					

門未關好顯示

- 當冷凍室門或冷藏室門其一未關閉達 60 秒以上時全部作閃爍方式顯示。
- 若有上述異常情況發生，請將冷凍室或冷藏室門確實關好。

冷凍室、冷藏室、微凍鮮室溫度檢知器異常

- 檢知器短路或斷路時顯示。

冷凍室〔除霜溫度〕檢知器異常

- 檢知器短路或斷路時顯示。

故障檢修及排除

下列情況均屬正常現象，並非異常，請安心使用

冰箱的聲音

- 壓縮機啟動開始運轉時，壓縮機發出較大的噪音（不久後聲音會變小）。停止瞬間會產生啟動電驛動作的「答」聲和壓縮機抵抗慣性的「咚-」聲。
- 裝置有強制送風風扇的冰箱，運轉時會有風扇馬達的「噏-」聲和空氣流動的「咻-」聲。
- 冷卻系統內流動的冷媒有時會發出「水流聲」。
- 開關門時，排水管内因除霜產生的霜水受空氣壓縮，會發出「水流聲」或「水泡聲」。
- 冰箱除霜時，霜水滴落除霜電熱管上蓋時，會汽化發出聲音。
- 因冰箱內部零件材質與膨脹係數不同，受低溫影響後產生不同收縮量，導致冰箱偶爾會發出「啪」聲。

蒸發盤溢水

- 若冰箱置於死角且通風不良的地方，將導致水份無法蒸發，請將冰箱移置通風良好處，且四周勿置雜物阻塞。

內箱壁附著水滴

- 箱門開閉的次數太多或含水量較高的食品放置冰箱內時，容易產生水滴現象，因此，請把含水量較高的食品，使用塑膠袋包裝或食品容器加蓋，並盡量減少開門的次數。

外箱前緣及兩側過熱

- 本機種採用節電式除濕管，冰箱之前面及周圍溫度會稍高一些，此為正常現象。所謂節電除濕管方式是將散熱管裝配於前面及周圍（內埋式），有效利用所放出的熱防止前面及周圍結露珠，尤其是剛使用時或夏季外氣溫較高時會有稍熱的感覺，並非故障也不會影響庫內之食品，請安心使用。

運轉率高

- 有下列狀況時可能導致運轉提高：室內溫度高、食物存放量多、放入熱的食品，故請勿堆積過多食品，勿將熱食物放入，保持通風良好。

箱外冒汗

- 長期下雨時或特別潮濕的地方，雖有防汗裝置多少會有點冒汗或霧狀，這並非故障，待天氣好轉自會消失（保持空氣流通，可減少冒汗程度）。

門開啓插電不啟動現象

- 因為保護冷卻系統而特殊設計，門開啓時插電會延遲2小時壓縮機才能啟動。啟動之後就依各種控制模式正常運轉。

門開啓後，庫內燈延遲亮燈

- 門開啓後，庫內燈有時會延遲約3秒才亮燈，屬於正常現象，請正常使用。

■ 遇有上列故障現象，請依上述要領逐項檢查。如果仍發現有不正常現象時，竭誠歡迎您打電話到本公司客戶服務中心(免費服務專線:0800-00-5438)，服務人員立刻會親切為您服務。

■ 此說明書僅提供使用方法及說明之參考，一切實物請以該販賣之機種實體為準。

規格

規 格	機 種	SR-F61D	SR-F61DV
額定電壓	(V)	110	110
額定頻率	(Hz)	60	60
電動機額定消耗電功率	(W)	110	110
除霜加熱裝置額定消耗電功率	(W)	180	180
總有效內容積	(ℓ)	610	605
冷凍室/冷藏室/蔬菜室有效內容積 (ℓ)		170/440	170/305/130
冷凍室性能		☆☆☆☆	☆☆☆☆
消耗電量	(kwh/月)	27	27
能源因數值	(ℓ/kwh/月)	27.0	26.9
冷劑名稱		R600a	R600a
製品重量	(Kg)	90	93
外型尺寸	(寬 x 高 x 深mm)	754x1855x768	754x1855x768

廢電器處理方法

當您的舊冰箱要廢棄時，請依下列方式處理：

- 1.請將門磁條取下，以免幼兒進入玩耍，發生意外。
- 2.當購買新電冰箱時，汰換之舊電冰箱可委由經銷商運回處理。
- 3.請洽行政院環保署資源回收管理基金管理委員會。
免費服務專線0800-085-717(0800-你幫我-清一清)
- 4.本冰箱使用易燃性氣體。cyclo-pentane(環戊烷)是本冰箱使用之隔溫絕緣材料，棄置本冰箱時須做適當處理。

請勿自行隨意丟棄，以免造成環境污染，謝謝合作！

※本商品適用於一般家庭使用，不適用於營業場所。

※限用化學物質含量查詢：http://www.sampo.com.tw/upload/manual_rohs/SR-F61DVROHS.pdf

委製商：**聲寶股份有限公司**
桃園市龜山區大華里頂湖路 26 號

免費服務專線
0800-00-5438〔0800-鈴鈴-我是聲寶〕
<http://www.sampo.com.tw>