

使用說明書

SAMPO

多媒體液晶顯示器(家庭用)

適用機種 **EM-32MDS200**

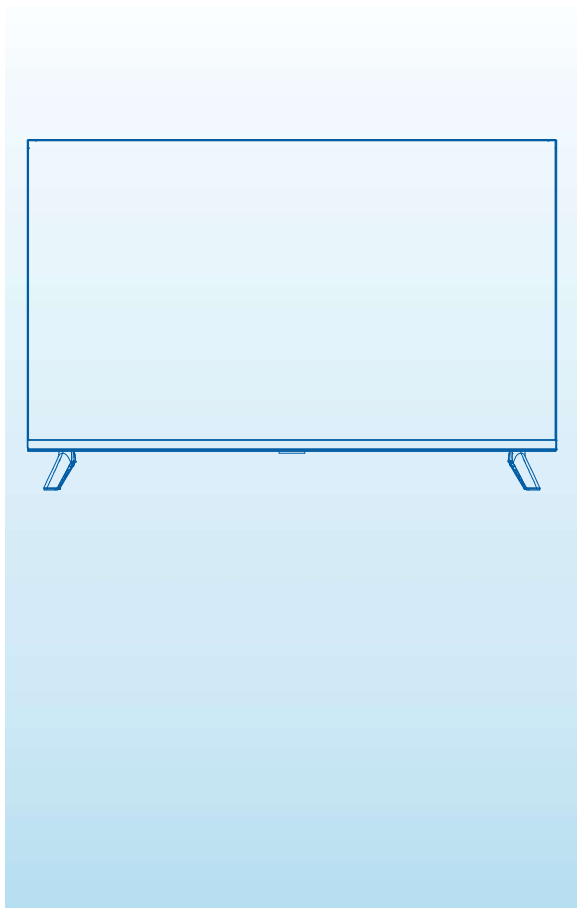

目錄

頁

安全注意事項	1~2
安裝注意事項	3
使用注意事項	4
清潔注意事項/維修服務	5~6
多媒體顯示器包裝清單及選購配件	7
了解您的多媒體顯示器/遙控器	8~10
連接您的多媒體顯示器	11~12
基本操作	13
目錄選單	14~23
多媒體輸入模式操作說明	24~25
故障檢修	26~27
支援顯示作業模式	28
多媒體顯示器規格	29
壁掛架選購	30
腳座安裝	31
廢電器處理方法	32

使用本產品前請先詳細閱讀本使用說明書，以便正確的使用本產品。
請將本使用說明書放置在隨時可取用的地方。

隨同產品發行保證書，請於購買時注意索取並要求經銷商填妥購買日期及蓋店章，以確保您的權益。

安全注意事項(請務必遵守)

為了防止給使用者和他人造成意外的危害和財產的損害，請務必遵守下述事項。

- 對於無視本說明書表示內容而採取了錯誤的使用方法而可能會造成的危害及損害程度，將以下列標誌進行區分和說明：



警告

此標誌的意思指“有造成死亡或重傷的可能”。



注意

此標誌的意思指“有造成負傷或商品周圍財產損害的可能”。







- 對於須遵守的內容種類，將以下列圖形符號來區分和說明(下列圖形符號為表示例)：



此圖形符號的意思指“禁止”之意。

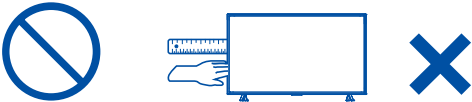

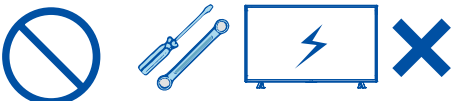
此標誌的意思指務必遵照指示“強制”實行之意。

 警告	
<p>● 請勿對顯示器面板表面施加壓力，以免顯示器面板毀損。</p> 	<p>● 若產品發出怪聲或怪味等故障情形，繼續使用顯示器是有危險性的，請立即拔掉電源插頭，連絡服務中心進行維修。</p> 
<p>● 請勿將手或使用異物伸入機體內部。</p> 	<p>● 請使用本產品所附之電源線，以確保用電安全。</p> 
<p>● 切勿自行拆卸顯示器，因為內部有觸電的危險，內部的檢查及調整，請委託由專業服務人員處理。</p> 	<p>● 請使用獨立插座，切勿任意連接電線或延長線及插座，以免電力過度負載。</p> 

安全注意事項(請務必遵守)



注意

- 顯示器在使用中遇到較強的外來干擾時(過多的靜電或打雷，使用電源電壓異常等等)，可能會發生不能接受操作指令的情況；請關閉主電源開關，經30秒後，重新再進行操作。



- 本產品是針對一般市場使用之家用產品，各國電壓及視訊系統不盡相同，若在其他國家使用前請先確認電壓及視訊系統。



本產品使用電源電壓為AC 110V ~ 50/60Hz。



- 發生閃電打雷時，請拔掉電源插頭，以免發生雷擊。

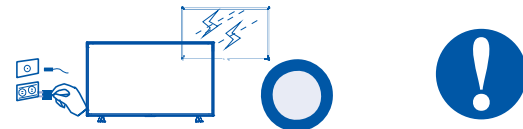

- 遙控器若長時間不使用時，請將內部電池取下，以防止電池漏液損壞遙控器。使用時，請勿長時間壓住按鍵，以免電池過度消耗。

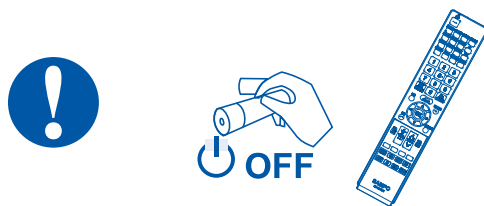

- 需戴手套才可接觸破損的液晶面板，以免割傷皮膚或直接接觸到液晶，若液晶不慎碰觸眼睛或皮膚請立即用清水沖洗並送醫治療。



- 遙控器請放至於乾燥的地方並且遠離潮濕以及水源處。



安裝注意事項



注意

- 請將本機放置在平穩的桌上，若用壁掛方式請確定牆壁與結合體皆安全穩固。

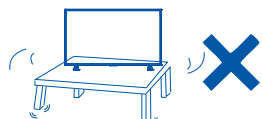

- 本產品為家用產品，不適合安裝於車內、飛機及船艙使用。

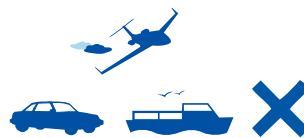

- 將本機壁掛嵌入於室內裝潢時，應與牆壁保留10公分以上的散熱空間。

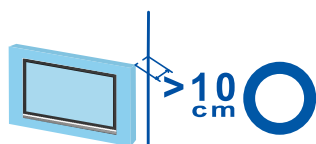

- 請勿將顯示器安裝於密閉或通風不良的櫃架中。

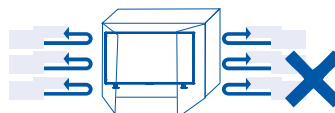

- 請勿將本產品置於高溫，潮濕或多灰塵以及陽光可直接照射的地方；例如室外廣場、浴室、廚房、游泳池等場所。



- 為提高穩定，避免意外翻倒請在顯示器背面壁掛孔上插入螺栓，並鎖緊。使用螺栓將壁掛架裝設於牆上，對準顯示器背面壁掛架與螺栓位置，以牢固繩索緊密連接並保持平行。

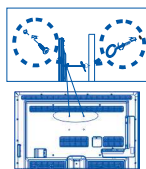

螺栓、支架與繩索為選購配件



本公司及著作人不對於此手冊的相關內容及適合於某特定目的保證或擔保。本公司保有修訂本出版品的權利，內容如有變更，恕不另行通知。

使用注意事項



注意

- 長時間不使用本產品時，請將電源線拔掉。

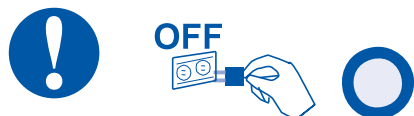

- 電源啟用時請勿將插頭拔下。



- 搬運或移動本產品時務必拔下電源插頭，並需兩人以上協力以確保安全。



- 請勿長時間顯示靜止畫面，因為會導致影像殘留。



- 顯示器從溫度低的環境突然搬入較溫暖的環境時會產生結露，此時不可立即開機使用，請將電源關閉並放置一段時間後再行使用。

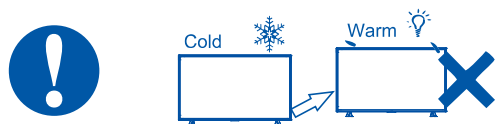

- 本產品請勿放在微波爐、冷氣機、電冰箱...等電器產品上方，以免引發火災或其他干擾的危險。

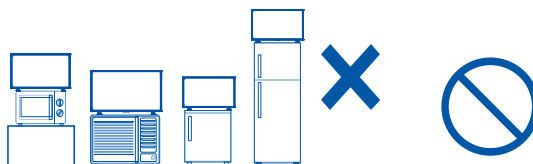

- 2歲以下幼兒不看螢幕，2歲以上每天看螢幕不要超過1小時。



- 使用30分鐘請休息10分鐘。



- 請不要掩蓋或阻塞機體背後散熱孔以免妨礙機體散熱。
- 請不要讓任何物體壓迫電源線或信號連接線。
- 請不要讓本電源線或信號線經過走道或人們可能常走動的地方，以免線體被踩到。
- 使用過度恐傷視力。

注意事項

- ◆本電器不預期供生理、感知、心智能力、經驗或知識不足之使用者（包含孩童）使用，除非再對其負有安全責任的人員之監護或指導下安全使用。
- ◆孩童應受監護，以確保孩童不嘻玩電器。

清潔注意事項



注意

- 清潔機器時請將電源線拔掉，面板請使用乾布擦拭，勿用噴霧式清潔劑或有機溶劑擦拭，以免破壞面板表面。

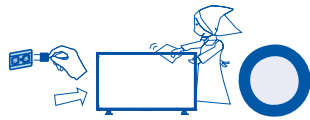

- 外殼擦拭必須使用軟布擦拭，不可使用揮發油，香蕉水等化學液體擦拭，以免塑膠外殼變質或塗料脫落。



- 請勿讓任何液體滲入機體內部，以免機器發生故障。

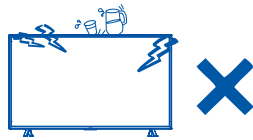

- 切勿自行拆卸顯示器進行清洗。



維修服務



發生以下情形時請立即拔掉電源，並通知服務人員檢修。

- 電源線或電源插頭損壞。

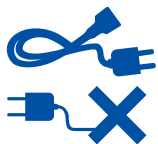

- 機器各功能無法依說明書手冊操作或機器功能有明顯改變時。



- 物品掉落機器內或有液體傾倒入機器內；機器置於水中或雨中。

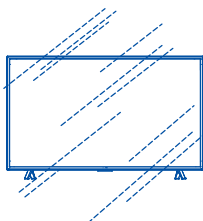

- 機器曾經掉落或外觀受損。

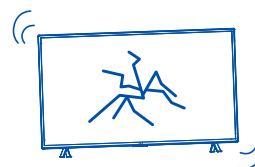

多媒體顯示器包裝清單及選購配件



以下為多媒體顯示器包裝清單及選購配件。

註:1.壁掛架為選購配件，若您沒有選購該產品，則交貨時不會包含該產品。

2.壁掛架規格請參考(壁掛架選購)說明。

① 顯示器



② 遙控器

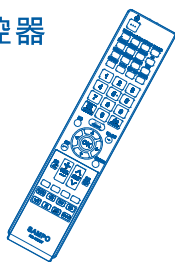

③ 電池

(規格:4號電池 AAA)

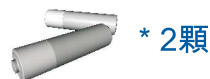

* 2顆



廢電池請回收

④ MINI AV 轉接線



⑤ 使用說明書



⑥ 腳座固定螺絲

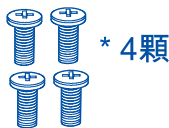

* 4顆

32": ST4x15mm

了解您的多媒體顯示器

前視圖

- ① 電源狀態指示燈
- ② 遙控接收區

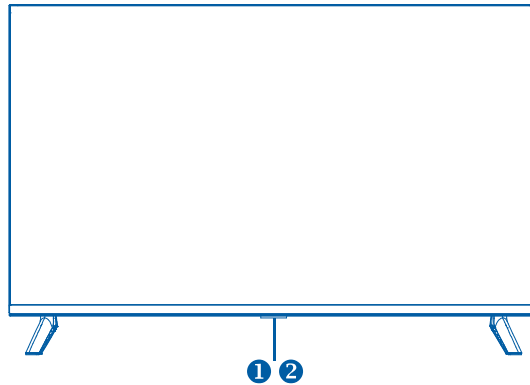

後視圖

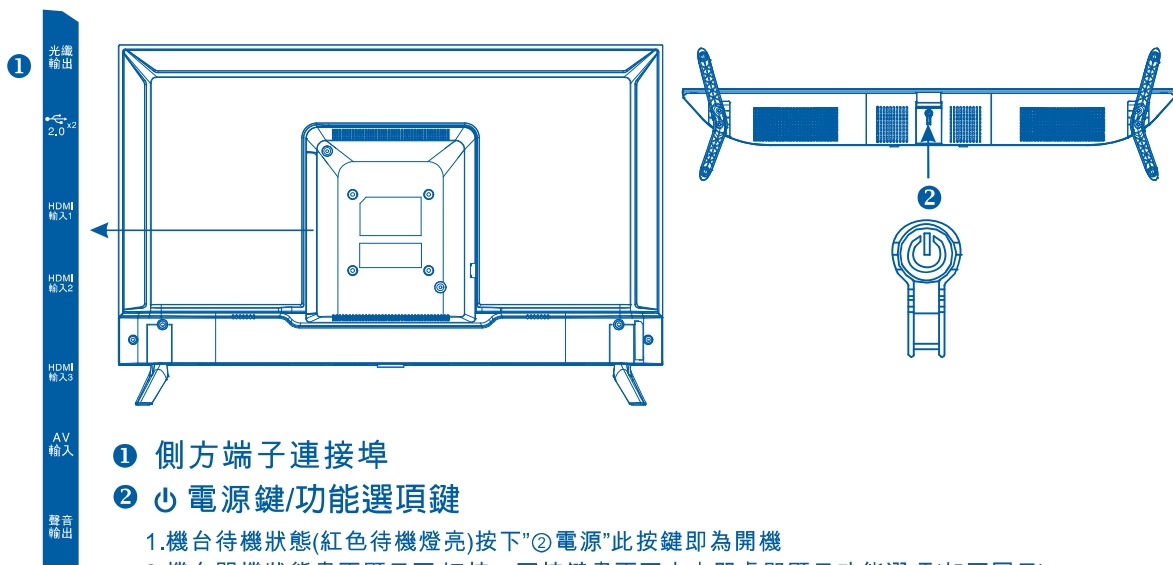

- ① 側方端子連接埠
- ② 電源鍵/功能選項鍵

1. 機台待機狀態(紅色待機燈亮)按下"② 電源"此按鍵即為開機
2. 機台開機狀態畫面顯示下,短按一下按鍵畫面下方中間處即顯示功能選項(如下圖示)

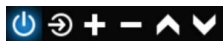

於顯示功能選項短按一下按鍵(或連續短按按鍵)光標會向右移動,移動光標選要的功能選項定位後再長按按鍵(1秒以上)即可依選項功能操作

- ⏻ "電源"功能鍵: 長按按鍵時即為進入"待機"狀態
- 📺 "輸入信源選擇"功能鍵: 長按按鍵時即為顯示"輸入信源選擇"選項, 短按一下(或連續短按按鍵)光標會向下移動選要的輸入信源3秒後會自動進入
- ➕ "VOL+"功能鍵: 長按按鍵時即為音量遞增如:1->2->3->4->5.....(音量隨數值遞增逐漸變大聲)
- ➖ "VOL-"功能鍵: 長按按鍵時即為音量遞減如:5->4->3->2->1.....(音量隨數值遞減逐漸變小聲)
- ⬆️ "CH+"功能鍵: 長按按鍵時即為頻道遞增如: CH1->CH2->CH3...
- ⬇️ "CH-"功能鍵: 長按按鍵時即為頻道遞減如: CH3->CH2->CH1...



當顯示器開啟點亮時, 短按電源鍵2秒以上, 可調出輸入選擇界面, 長按電源鍵則將顯示器螢幕關閉並進入待機狀態。

了解您的遙控器

遙控器 (因機種不同，部分按鍵無作用，實際機型以出貨為主)

電源鍵

開啓待機中的顯示器或關閉使用中的顯示器。

畫面暫停

凍結螢幕畫面(訊號仍繼續播放)，再按一下及可解除。

立體/雙語

ATV模式下，此鍵切換立體聲、單聲，DTV模式下，此鍵切換音訊語言。

影像模式

選擇畫面之影像模式。

聲音模式

選擇聲音模式。

畫面比例

調整畫面顯示比例。

睡眠定時

設定定時關機計時器。

切換模式直接鍵

直接進入所選擇之模式。

HDMI模式直接鍵

直接進入HDMI模式，以循環HDMI1~HDMI3方式切換。

數字鍵

按數字鍵來選擇想收看的頻道。

兩台互換鍵

按此鍵快速回復到先前所收視的頻道。

目錄鍵

按目錄鍵，可開啓或關閉目錄選單。

SMART 鍵

開啓微創新畫面功能選單。

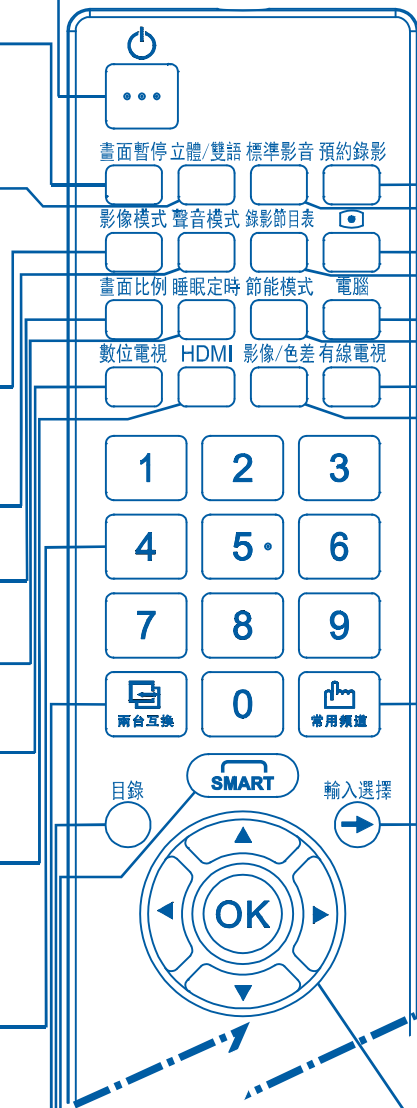

預約錄影

設定預約錄影功能。

標準影音鍵

將顯示器影像及聲音設定值恢復到產品出廠的標準設定值。

錄影鍵

啓動數位訊號錄影功能。

錄影節目表

此鍵可進入錄影節目表，進入後可當索引功能使用。

電腦模式直接鍵

此鍵無作用。

節能模式鍵

此鍵可選擇節能模式或使用者模式。

切換模式直接鍵

直接進入所選擇之模式。

影像/色差直接鍵

以循環方式直接進入影像或色差模式。

常用頻道鍵

設定常用頻道列表。

輸入選擇鍵

以循環模式選擇信號來源。

OK鍵/選擇/調整/確認鍵

進入目錄選單後需由選擇鍵▲與▼，調整鍵◀與▶及OK鍵，調整設定值。



遙控器可控制直線距離10公尺，可控制角度為左右30度(距離5公尺)。請將遙控器對準遙控接收區。

遙控器 (因機種不同，部分按鍵無作用，實際機型以出貨為主)

跳出鍵

進入目錄選單後，按此鍵可跳出目錄選單。

靜音鍵

按下此鍵，聲音會立即消失，再按一次則會恢復原來的音量。

音量調節

按音量+可增加音量，按音量-可減少音量。

紅色鍵

直接紅色鍵，請依畫面指示操作。

綠色鍵

直接綠色鍵，請依畫面指示操作。

USB模式直接鍵

直接進入USB模式。

USB模式檔案倍數逆向鍵

於USB模式下可將所使用之檔案倍速逆向播放。

USB模式上一個鍵

於USB模式下，可選擇目前播放之上一個檔案。

USB模式下停止鍵

按此鍵可停止所播放的檔案。

數位節目表

預覽數位訊號之節目及節目時間表。

訊息鍵

顯示目前觀看模式之訊息。

頻道模式

按頻道▲可選擇數字較大之頻道，按頻道▼可選擇數字較小之頻道。

黃色鍵

直接黃色鍵，請依畫面指示操作。

藍色鍵

直接藍色鍵，請依畫面指示操作。

USB模式檔案倍數

順向鍵

於USB模式下可將所使用之檔案倍速順向播放。

USB模式播放鍵/暫停鍵

於USB模式下按此鍵可播放所選擇的檔案，再按一次即可暫停所播的檔案。

Option鍵

本機種無此功能。

USB模式下一個鍵

於USB模式下，可選擇目前播放之下一個檔案。

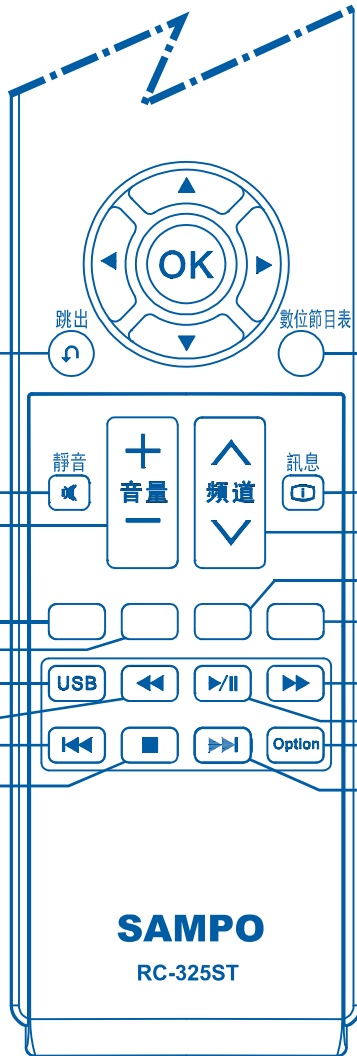

註 遙控器可控制直線距離10公尺，可控制角度為左右30度(距離5公尺)。請將遙控器對準遙控接收區。

連接您的多媒體顯示器

輸出入端子連接示意圖



- 1.本圖示為示意圖，實際端子裝配請以出貨實機為準。
- 2.示意圖中僅部分線材搭配出貨，請參閱包裝清單，其他線材請視實際需要選購。
- 3.連接外部端子設備請詳閱該設備之使用說明，如有疑問請洽該公司客服。
- 4.不當操作造成該外部設備損害，不在保固範圍或維修範圍之內。

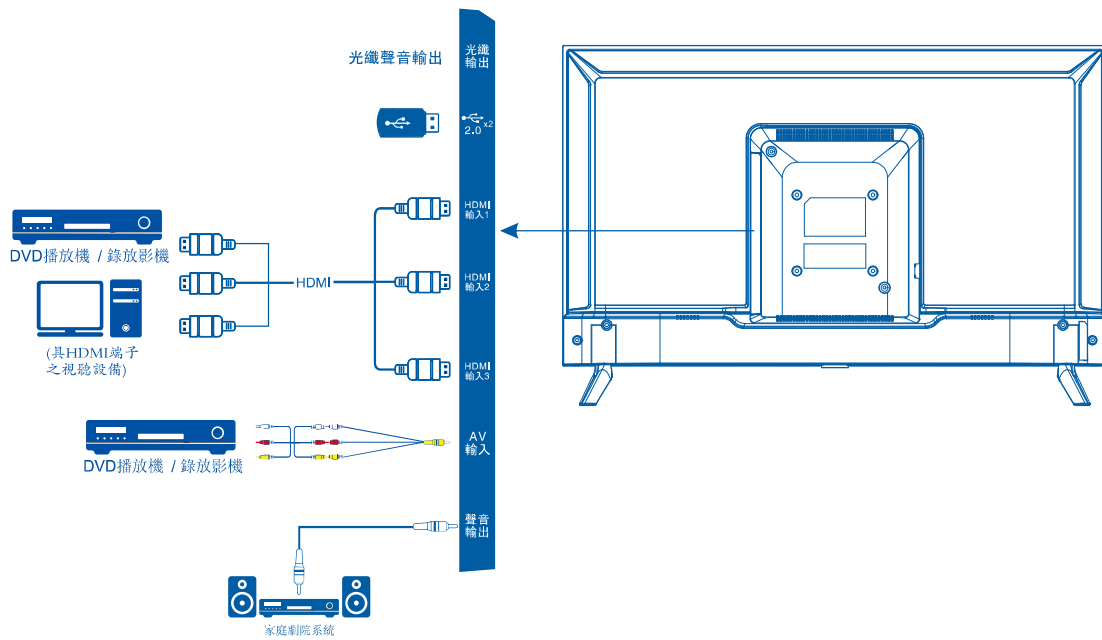

連接您的多媒體顯示器

數位光纖聲音輸出端子



支持SPDIF 訊號。

使用USB端子



- 1.將USB儲存設備，連接到顯示器USB輸入端子上。
- 2.本機USB輸入僅支持FAT32格式。

使用HDMI端子



可連接使用有HDMI高畫質影像/聲音訊號輸出裝置。若您的電腦搭載有DVI數位輸出端子，您可以使用DVI轉HDMI轉接線，DVI一端連接到電腦上，另一端HDMI連接在顯示器背面的HDMI端子上即可。



本機種所設計HDMI端子支援DVI，如您需連接DVI週邊，需自行購買DVI to HDMI轉接線。

AV輸入



請將轉接線端子連接到AV輸入的端子上。將轉接端子黃色、紅色與白色的端子，連接到相應DVD光碟機的黃色、紅色與白色的輸出端子上。



- 1.如果未正確連接，可能導致影像變成黑白或顏色失真。
- 2.請檢查並確認各條線皆依照對應的顏色連接。

聲音輸出



部分機型使用3.5mm Line Out轉接端子，請將轉接線端子連接到聲音輸出的端子上。將轉接端子紅色與白色的端子，連接到擴大機或主動式喇叭上相對應的紅色與白色的聲音輸入端子上(R/L)。



請勿直接使用耳機孔輸出。

基本操作

開/關機

- 1.請確認電源線正確的連接到顯示器上，插頭也正確的插在插座上。
- 2.此時顯示器為關機狀態，狀態指示燈呈紅色，按下電源鍵可開機。
- 3.單鍵虛擬（一轉六），關機需要長按兩秒以上，短按一下顯示出按鍵功能選項。

開啟/關閉目錄(選單)

- 1.開啟/關閉目錄皆按目錄鍵。
- 2.進入主目錄選單後，按調整鍵選擇欲調整的項目。
- 3.再按遙控器選擇鍵，再進入次目錄選單修改該選項之設定值。

音量調整

按音量+鍵以增加音量；按音量-鍵以減少音量。

選擇信號輸入模式

按輸入選擇鍵以選擇信號輸入模式。
當不繼續按時，將自動輸入其模式，
當連續按此鍵時，螢幕上會出現選擇視窗，
當出現選擇畫面時，您可以再按輸入選擇鍵
切換到您想要的輸入模式。



目錄選單

影像設定

影像設定可根據你個人喜好的畫面影像模式、色溫、雜訊抑制、縮放模式、動態背光、HDMI模式、低藍光等相關項目，讓您自行調整至你最滿意的參數值。

你可依下列步驟進行設定：

1. 按目錄(選單)鍵，並確認主目錄出現在螢幕上。
2. 按調整鍵移到(影像設定)的選項上，再按選擇鍵▲或▼，選擇所要調整之細項設定。
3. 再按▶或OK(確認)鍵，進入細項，即可按選擇鍵▲與▼來設定所要調整之細項。

本說明書各功能所敘述之操作以(遙控器)為主，部分需搭配遙控器才可有效操作。

遙控器上目錄鍵

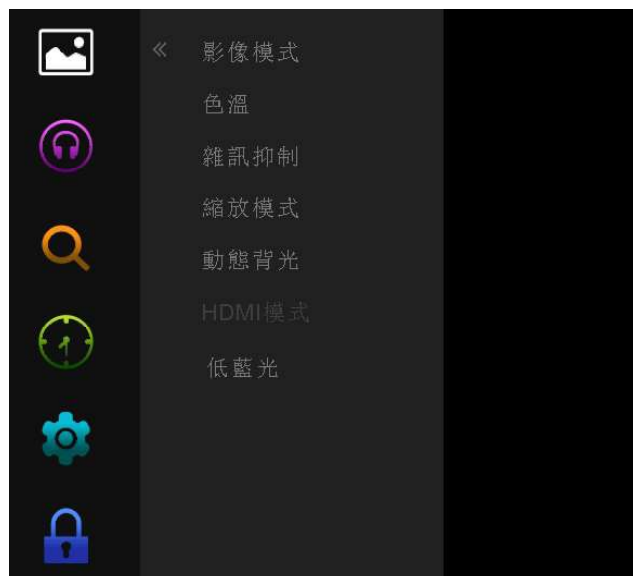

目錄選單

影像設定

影像設定細項如下說明，相關進入步驟與方式請參考本使用說明書第14頁說明。

- 影像模式 內建幾種模式:動態、標準、柔和、使用者。
您可以依自己喜好，選擇適合的影像模式。
- 色 溫 調整畫面影像的色溫值，可選擇冷色、標準、暖色。
使用者可針對個人喜好單獨調整紅色、藍色、綠色。
- 雜訊抑制 可消除畫面產生之雜訊，可選擇關、低、中、高與預設。
- 縮放模式 調整畫面影像的縮放模式,可選擇自動、4:3、16:9、
16:9放大1、16:9放大2、點對點(HDMI信源下)。
- 動態背光 可選擇：開/關。
- HDMI模式 HDIM信源下可選擇：自動、影片、電腦。
- 低藍光 調整畫面的藍光，可選擇關、低、中、高。

目錄選單

聲音設定

聲音設定可根據你個人喜好的聲音模式、享受音樂、自動音量、SPDIF 類型等相關項目，讓您自行調整至你最滿意的參數值。

你可依下列步驟進行設定：

1. 按目錄(選單)鍵，並確認主目錄出現在螢幕上。
2. 按調整鍵移到(聲音設定)的選項上，再按選擇鍵▲或▼，選擇所要調整之細項設定。
3. 再按▶或OK(確認)鍵，進入細項，即可按選擇鍵▲與▼來設定所要調整之細項。

本說明書各功能所敘述之操作以(遙控器)為主，部分需搭配遙控器才可有效操作。

遙控器上目錄鍵



目錄選單

聲音設定

聲音調整細項如下說明，相關進入步驟與方式請參考本使用說明書第16頁說明。

- 聲音模式** 內建幾種模式:標準、音樂、電影/戲劇、運動、使用者。
您可以依自己喜好，選擇適合的聲音模式。
使用者可調整的細項:
低 音:本選項可調整低音。
高 音:本選項可調整高音。
平 衡:本選項可調整左右聲道聲音。
- 享受音樂** 可開啟進入欣賞音樂模式功能，可選擇：開/關。
- 自動音量** 可開啟自動音量功能，可選擇：開/關。
- SPDIF 類型** 可選擇：PCM/自動/關。

目錄選單

時間設定

時間設定可設定本機之時鐘、關機時間、開機時間、睡眠定時、自動待機、選單顯示時間等設定。

你可依下列步驟進行設定：

1. 按目錄(選單)鍵，並確認主目錄出現在螢幕上。
2. 按調整鍵移到(時間設定)的選項上，再按選擇鍵▲或▼，選擇所要調整之細項設定。
3. 再按▶或OK(確認)鍵，進入細項，即可按選擇鍵▲與▼來設定所要調整之細項。

本說明書各功能所敘述之操作以(遙控器)為主，部分需搭配遙控器才可有效操作。

遙控器上目錄鍵

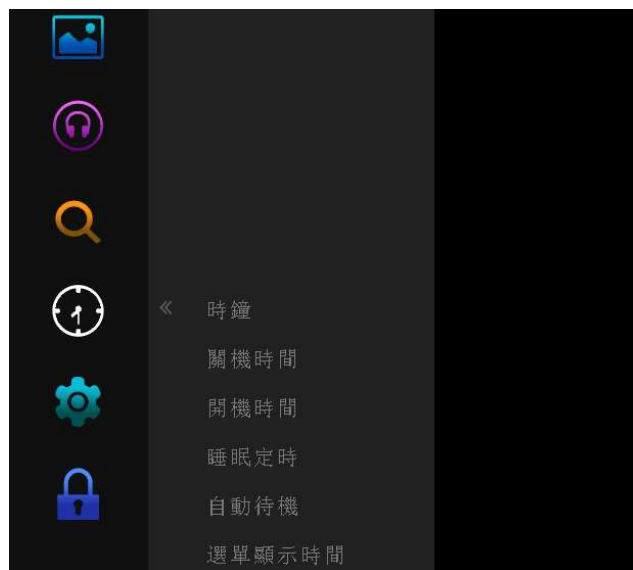

目錄選單

時間設定

時間設定調整細項如下說明，相關進入步驟與方式請參考本使用說明書第18頁說明。

時鐘	進入時間選項可設定本機日、月、年、時與分。
關機時間	進入時間選項可設定關機時與分。
開機時間	進入時間選項可設定開機時與分(相關設定按畫面操作)。
睡眠定時	本選項可調整睡眠關機時間，可設定關閉、15分鐘、30分鐘、45分鐘、60分鐘、90分鐘、120分鐘、240分鐘。
自動待機	本選項可選擇關、3小時、4小時、5小時。
選單顯示時間	本選項可選擇5秒、15秒、30秒。

備註:需有接數位電視輸入信源訊號下才可設定關機時間及開機時間。

目錄選單

功能設定

功能設定選單可讓您調整電視的OSD語言、PVR設置、藍色畫面、首次設定、重置、軟體升級(USB)、音箱準備就緒、軟體版本等設定。

你可依下列步驟進行設定：

1. 按目錄(選單)鍵，並確認主目錄出現在螢幕上。
2. 按調整鍵移到(功能設定)的選項上，再按選擇鍵▲或▼，選擇所要調整之細項設定。
3. 再按▶或OK(確認)鍵，進入細項，即可按選擇鍵▲與▼來設定所要調整之細項。

本說明書各功能所敘述之操作以(遙控器)為主，部分需搭配遙控器才可有效操作。

遙控器上目錄鍵

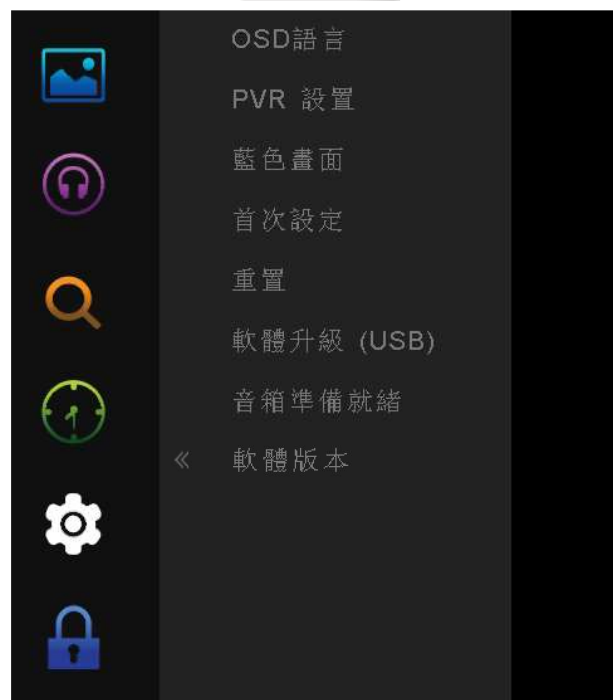

目錄選單

功能設定

功能設定調整細項如下說明，相關進入步驟與方式請參考本使用說明書第20頁說明。

- | | |
|-----------|--|
| OSD語言 | 可設定OSD目錄語言為英語或繁體中文。 |
| PVR設置 | 可進行節目錄影，使用前需插入帶有存儲功能的外接設備。(數位電視下有效) |
| 藍色畫面 | 本選項可選擇開啟與關閉，當無訊號時，選擇開啟則畫面顯示藍畫面，選擇關閉則畫面顯示黑畫面。 |
| 首次設定 | 此選項進入首次開機時的首次設定畫面。 |
| 重置 | 此選項將可使所有OSD設定值恢復成出廠值。 |
| 軟體升級(USB) | 可插入存有軟體升級內容的USB插入後可進行電視軟體升級。 |
| 音箱準備就緒 | 可選擇：開或關。 |
| 軟體版本 | 顯示當前的軟體版本號。 |

目錄選單

頻道鎖碼

頻道鎖碼可設定系統鎖定、設定密碼、頻道鎖定、兒童鎖、按鍵鎖等設定。

你可依下列步驟進行設定：

1. 按目錄(選單)鍵，並確認主目錄出現在螢幕上。
2. 按調整鍵移到(頻道鎖碼設定)的選項上，再按選擇鍵▲或▼，選擇所要調整之細項設定。
3. 再按▶或OK(確認)鍵，進入細項，即可按選擇鍵▲與▼來設定所要調整之細項。

本說明書各功能所敘述之操作以(遙控器)為主，部分需搭配遙控器才可有效操作。

遙控器上目錄鍵

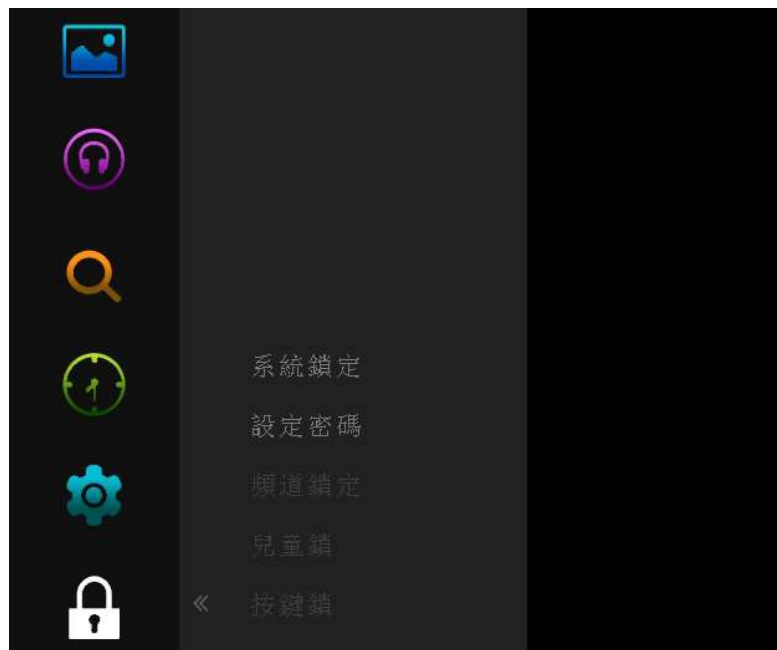
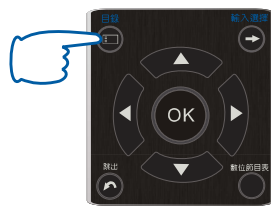

目錄選單

頻道鎖碼

頻道鎖碼設定調整細項如下說明，相關進入步驟與方式請參考本使用說明書第22頁說明。

系統鎖定	開啟或關閉鎖碼功能：關/開如果是首次開啟，需輸入“0000”原始密碼
設定密碼	(密碼設定)可將預設密碼值0000變更為任何四位數新密碼。
頻道密碼	在系統鎖碼為開的狀態下，按遙控器上的綠色鍵進行鎖碼或解碼。
兒童鎖	可選擇適合兒童觀看的年齡（關、4、5、6、7、8、9、10、11、12、13、14、15、16、17、18），可鎖定整個觀看畫面。
按鍵鎖	可選擇：開或關，選擇開鎖定按鍵，按鍵將無法操作。

多媒體輸入模式操作

USB 輸入操作說明

您可在本產品上讀取USB裝置中所儲存的的多媒體資料。請搭配遙控器操作。

您可依下列步驟進入設定：

1.按輸入選擇鍵選取USB或按遙控器上USB直接鍵進入USB模式。

A.遙控器上USB直接鍵

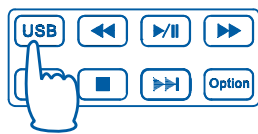

B.遙控器上輸入選擇鍵

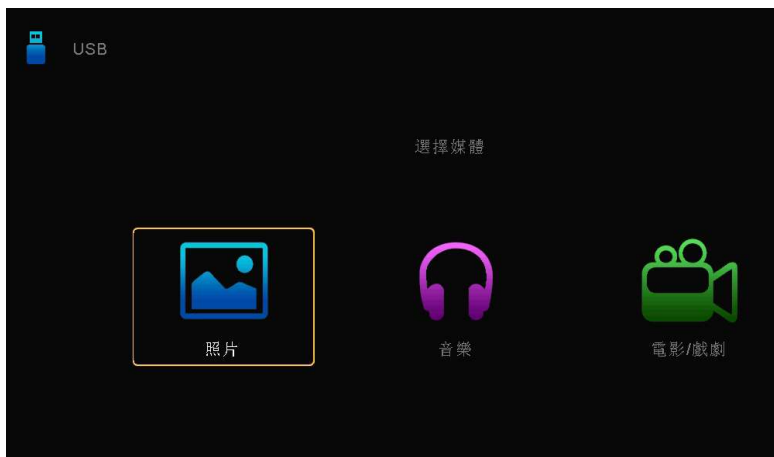
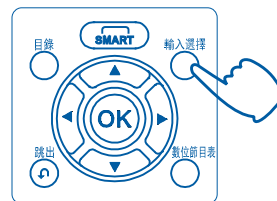

2.按遙控器調整鍵◀或▶選擇照片、音樂、電影/戲劇選項，再按OK鍵進入。

3.待讀取檔案後，再進入所選取的資料夾，再開始操作功能。

4.按遙控器調整鍵◀或▶與選擇鍵▲或▼選擇所要播放之檔案，按OK鍵播放檔案。在操作中按停止鍵或跳出鍵可回上一頁。

多媒體輸入模式操作

USB 輸入操作說明

6.當您播放欣賞相關多媒體檔案時，也可按遙控器上之OK鍵，即可於顯示器螢幕上選擇所需的相關設定。

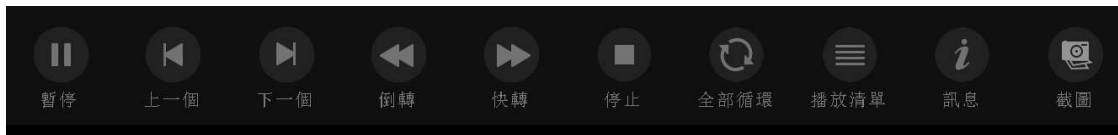

相關遙控器上按鍵說明:

1.  播放鍵/暫停鍵

按此鍵播放您所選擇的檔案，播放中再按此鍵則暫停播放中之檔案。

2.  上一個

按此鍵執行播放上一個檔案，再按此鍵再執行播放上一個檔案。

3.  下一個

按此鍵執行播放下一個檔案，再按此鍵再執行播放下一個檔案。

4.  倒轉

按此鍵執行倒轉播放檔案。

5.  快轉

按此鍵執行快轉播放檔案。

6.  停止鍵

按此鍵停止播放您所選擇的檔案。



A.PVR必須配合遙控器使用。

B.部分功能(PVR)須格式化隨身碟(多媒體USB)，使用前請確認重要檔案是否保存，格式化造成檔案遺失不在保固範圍內。

故障檢修

當機器發生故障時，在送修前請先檢視下列各項

故障現象		故障原因	故障檢修
	沒有影像	<ol style="list-style-type: none"> 1.電源線是否接好? 2.主電源開關是否打開? 3.信號線是否接好? 4.機器是否在省電模式? 5.使用顯示器不支援模式? 6.亮度及對比不正確? 	<ol style="list-style-type: none"> 1.將電源線接好。 2.按下主電源開關。 3.將信號線接好。 4.按電腦鍵盤或滑鼠上的任何按鍵。 5.改設定為支援顯示的作業模式。 6.調整亮度及對比。
	顏色不正常	<ol style="list-style-type: none"> 1.顏色是否太淡或太濃? 2.色調是否調偏掉? 3.信號線是否有接好? 端子接腳是否有彎曲或折斷? 4.是否有延長信號線? 5.是否將色溫值調偏? 	<ol style="list-style-type: none"> 1.將顏色調至正常位置。 2.將色調改至正常位置。 3.將信號線接好，或更換信號線。 4.將信號延長線移除。 5.將色溫值調至正常。
	畫面流動、閃爍	信號線是否接好?	將信號線接好。
	畫面太暗	<ol style="list-style-type: none"> 1.亮度及對比控制是否調太低? 2.背光調整是否調太低? 	<ol style="list-style-type: none"> 1.將亮度及對比調整至正常位置。 2.將背光調整調整至正常位置。

故障檢修

當機器發生故障時，在送修前請先檢視下列各項

故障現象	故障原因	故障檢修
 <p>畫面太大或太小</p>	<ol style="list-style-type: none"> 1.水平控制是否適當? 2.垂直控制是否適當? 	<ol style="list-style-type: none"> 1.調整水平位置。 2.調整垂直位置。 3.電腦模式下進入自動調整選項調整。
 <p>有聲音但沒有影像</p>	<ol style="list-style-type: none"> 1.輸入源是否有問題? 2.輸入源是否適當接好? 3.輸入信號是否超出頻率範圍? 4.是否選取"智慧節能"功能? 	<ol style="list-style-type: none"> 1.確認輸入源方向。 2.正確地將信號線接好。 3.調整信號頻率至適用頻率。 4.按選擇鍵取消"智慧節能"功能。
 <p>有影像但沒有聲音</p>	<ol style="list-style-type: none"> 1.輸入源是否有問題? 2.音量是否調至最小? 3.聲音信號線是否連接好? 4.確認內部喇叭是否關閉? 	<ol style="list-style-type: none"> 1.確認輸入源。 2.調至適當的音量。 3.正確地將聲音信號線接好。 4.將內部喇叭開啟。
 <p>干擾畫面</p>	<ol style="list-style-type: none"> 1.是否顯示器與電腦同為三孔或兩孔之插頭? 2.是否受環境干擾，如機車、汽車、霓虹燈等電磁波干擾。 3.是否受到靜電或雷擊干擾。 	<ol style="list-style-type: none"> 1.兩者的電源插頭及插座應保持一致，使電位差相同。 2.移除干擾源或移動顯示器至不受干擾的位置。

支援的顯示作業模式

HDMI/HDMI-DVI MODE

解析度	水平同步頻率 (kHz) \pm 0.5kHz	垂質同步頻率 (Hz) \pm 1Hz	像素頻率 (MHz)	HDMI	HDMI-DVI
640 x 480 @ 60Hz	31.469	59.940	25.175		○
800 x 600 @ 60Hz	37.879	60.317	40.000		○
1024 x 768 @ 60Hz	48.363	60.004	65.000		○
1280 x 960 @ 60Hz	60.000	60.000	108.00		○
1280 x 1024 @ 60Hz	63.981	60.020	108.00		○
1366 x 768 @ 60Hz	47.712	69.789	85.500		○
1440 x 900 @ 60Hz	55.935	59.890	106.50		○
1600 x 1200 @ 60Hz	75.000	60.000	162.00		○
1680 x 1050 @ 60Hz	65.290	59.950	146.25		○
720 x 480I @ 60Hz	15.734	59.940	13.500	○	○
720 x 480P @ 60Hz	31.500	60.000	27.027	○	○
1280 x 720P @ 60Hz	45.000	60.000	74.250	○	○
1920 x 1080I @ 60Hz	33.750	60.000	74.250	○	○
1920 x 1080P @ 60Hz	67.500	60.000	148.50	○	○
720 x 576I @ 50Hz	15.625	50.000	13.500	○	○
720 x 576P @ 50Hz	31.250	50.000	74.250	○	○
1280 x 720P @ 50Hz	37.500	50.000	74.250	○	○
1920 x 1080I @ 50Hz	28.125	50.000	74.250	○	○
1920 x 1080P @ 50Hz	56.250	50.000	148.50	○	○



以上為本機列出所能提供顯示的作業模式，若以其他的顯示模式輸入，顯示器將停止工作或顯示出不正常的圖像品質，為了顯示最佳畫質，請選擇表格所列模式作業。

多媒體顯示器規格

規格

規格\Specification		EM-32MDS200
螢幕尺寸	inch	32"
解析度	H x V (mm)	1366x768
對比		3000:1
亮度	cd/m ² (Typ)	240
反應時間	ms(GtoG)	6.5ms
可視角度		178°/178°(H/V)
支援信號(Signals)		
水平頻率	KHz	31~75
垂直頻率	Hz	50~70
相容數位訊號		480p,720p
輸出入端子		
HDMI輸入端子	19pinHDMI	x3
USB端子(多媒體USB)	USB2.0	x2
AV影音輸入端子(Composite)	MINI JACK x1組	x1
光纖輸出	Optical	x1
聲音輸出端子	3.5mmEarphoneJack	x1
聲音		
喇叭規格		13W+13W
一般規格		
額定電壓及額定頻率		AC 110V ~ 50/60 Hz
額定輸入電流	(at110Vac)	0.7A
總額定消耗電功率		50W
消耗功率(Standby)	W	≤0.5W
外觀尺寸(寬x深x高)mm無腳座	WxDxH(mm)	715.7x84.5x421.3
(寬x深x高)mm含腳座	WxDxH(mm)	715.7x191.8x473.8
機體淨重(kg)	kg	3.8
其他配件		
遙控器(含電池)	整機	RC-325ST
壁掛架(選購)		
符合VESA規格	WxH(mm)	100x100

委製商/進口商：聲寶股份有限公司

地址：桃園市龜山區頂湖路26號

免費服務專線：0800-00-5438 (0800-鈴鈴-我是聲寶)

壁掛架的選購

壁掛架的選購



本產品後方有預留壁掛用螺絲孔位，將於選購壁掛架時，請選擇符合VESA (視訊電子標準協會)標準壁掛架。

EM-32MDS200

單位：公厘(mm)

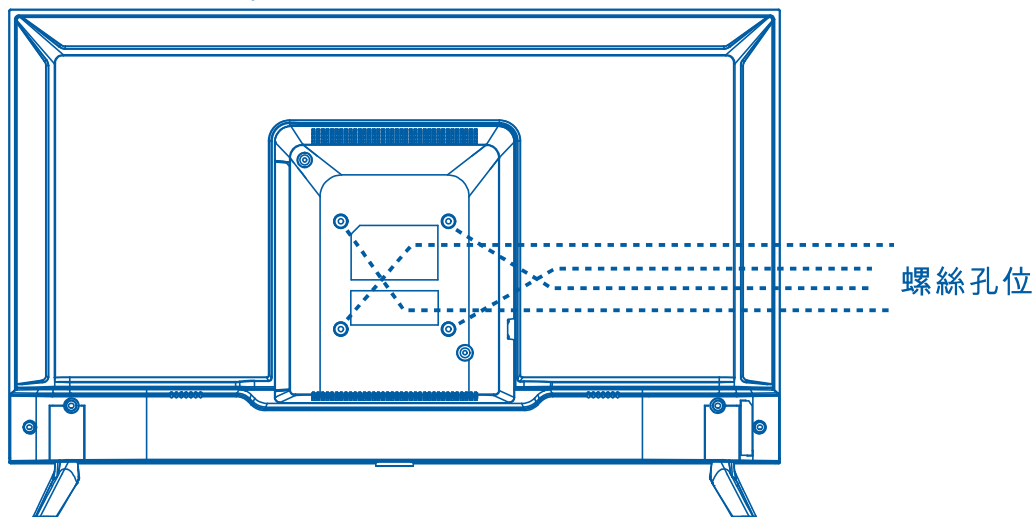

壁掛螺絲規格
32":M4x8mm

32":壁掛架樣式(100mmX100mm)



(壁掛架示意圖)



- 1.包含壁掛架牆面之材質，需可承受200kg以上之重量(含水泥、磚牆、鐵架)須確保有足夠強度，能承受地震及其他外力之震動。
- 2.壁掛架請選擇合格經銷商選購。
- 3.使用螺絲尺寸，請依照機種名稱選擇相應螺絲尺寸後，再參照壁掛架內安裝說明。
- 4.本手冊若有任何變更，恕不另行通知。

腳座安裝

腳座安裝(示意圖)

1. 先將螢幕平放並在螢幕下方放置柔軟的物體以免面板被擦傷或損壞。
2. 請確認平放時面板不可碰觸其他尖銳物品或置於不平整的平面上。
3. 請將腳座自紙箱上部取出。
4. 由附件袋上拿出螺絲。
5. 如圖②再將鎖附完成之腳座與顯示器主機由顯示器主機上方將螺絲向上鎖，請特別注意鎖附底座時要對齊定位柱後再鎖附螺絲。
6. 如圖③確定底座與腳座已固定完成，再將顯示器由兩側扶正。

①

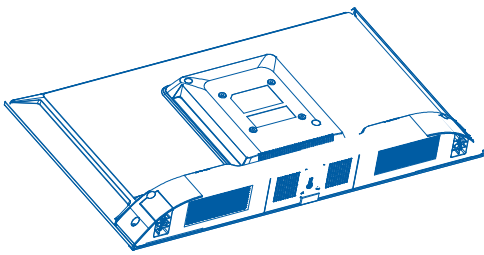

②

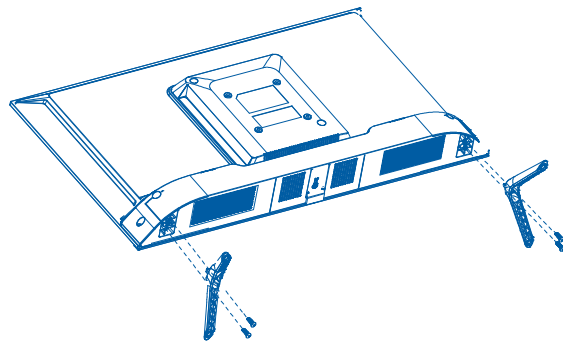

③

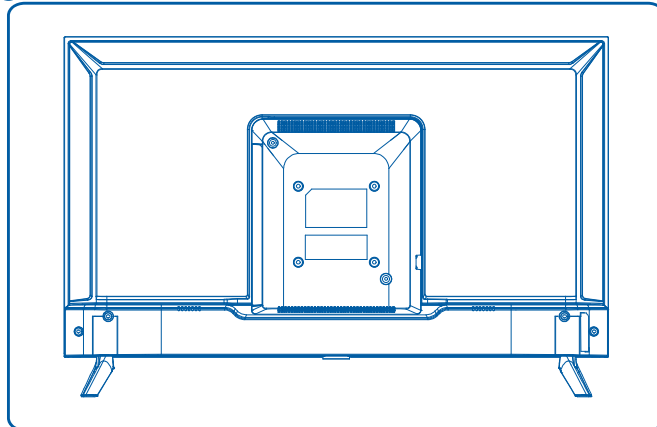

設備名稱：多媒體液晶顯示器，		型號（型式）：EM-32MDS200				
Equipment name		Type designation (Type)				
單元 Unit	限用物質及其化學符號 Restricted substances and its chemical symbols					
	鉛Lead (Pb)	汞Mercury (Hg)	鎘Cadmium (Cd)	六價鉻Hexavalent chromium (Cr ⁶⁺)	多溴聯苯Polybrominated biphenyls (PBB)	多溴二苯醚Polybrominated diphenyl ethers (PBDE)
液晶面板	—	○	○	○	○	○
外觀	○	○	○	○	○	○
揚聲器	○	○	○	○	○	○
電路板	—	○	○	○	○	○
配件（例：遙控器等）	—	○	○	○	○	○
備考1. “超出0.1 wt %”及“超出0.01 wt %”係指限用物質之百分比含量超出百分比含量基準值。 Note 1: “Exceeding 0.1 wt %” and “exceeding 0.01 wt %” indicate that the percentage content of the restricted substance exceeds the reference percentage value of presence condition.						
備考2. “○”係指該項限用物質之百分比含量未超出百分比含量基準值。 Note 2: “○” indicates that the percentage content of the restricted substance does not exceed the percentage of reference value of presence.						
備考3. “—”係指該項限用物質為排除項目。 Note 3: The “—” indicates that the restricted substance corresponds to the exemption.						

SAMPO 聲寶

Joy in your life

廢電器處理方法

當您的多媒體顯示器要廢棄時，請依下列方式處理：

- 1.當購買新的多媒體顯示器時，汰換之多媒體顯示器可委由經銷商運回清理。
- 2.請洽行政院環保署回收基金管理委員會。
免費服務電話0800-085-717(0800-你幫我-清一清)

請勿自行隨意丟棄，以免造成環境汙染，謝謝合作!

HDMI®
HIGH-DEFINITION MULTIMEDIA INTERFACE

The terms HDMI, HDMI High-Definition Multimedia Interface, HDMI Trade dress and the HDMI Logos are trademarks or registered trademarks of HDMI Licensing Administrator, Inc.

聲寶股份有限公司

桃園市龜山區頂湖路 26 號

免費服務專線

0800-00-5438(0800-鈴鈴-我是聲寶)

<http://www.sampo.com.tw>