

使用說明書

SAMPO

聲寶14吋微電腦遙控DC直流馬達立扇 (家庭用)

適用機種 **SK-FC14DR**

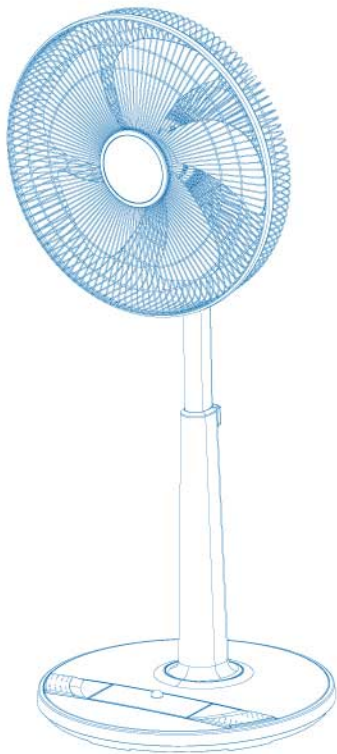

目錄

頁

安全注意事項	1
各部名稱	3
使用前阻立方法	5
使用方法	6
保養方法與簡易維修	9
緊急處理與規格	10
聲寶產品保證書	11

使用本產品前請先詳細閱讀本使用說明書，以便正確的使用本產品。
請將本使用說明書放置在隨時可取用的地方。

保證書印製於說明書最後頁，請要求經銷商填妥購買日期及店章，以確保您的權益。

安全注意事項(請務必遵守)

為了防止給使用者和他人造成意外的危害和財產的損害，請務必遵守下述事項。

■ 為加強提示下列各注意事項內容，將以下列標誌進行區分和說明：



警告

此標誌的意思指“有造成死亡或重傷的可能”。



注意

此標誌的意思指“有造成負傷或商品周圍財產損害的可能”。

■ 對於須遵守的內容種類，將以下列圖形符號來區分和說明(下列圖形符號為表示例)：



此圖形符號的意思指“有造成死亡或重傷的可能”。



此圖形符號的意思指“有造成負傷或商品周圍財產損害的可能”。



警告

- 請確認插座電源為110V 60Hz，避免和其他電器產品共用同一插座或延長線，以免發生危險。



- 請勿任意改裝風扇機體結構或更換零件，非修理技術人員絕對不可分解或修理，以免發生觸電、短路、火災燈危險。



- 請勿使用已有損傷的電源線或插座，拔除插頭時，請勿拉扯電源，以免觸電。

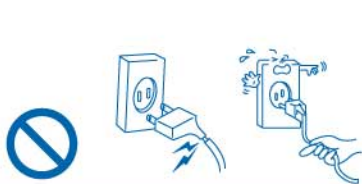

- 操作本產品時，請放置在平坦地面或桌面使用，請勿將機體傾倒，或橫放使用。



- 請保持本產品電源線插頭及使用者手部之乾燥，以避免觸電之危險。



安全注意事項



警告

- 在火源附近或高溫(40℃以上)場所、廢紙、金屬屑多的場所，有易燃氣體、濕氣、重油污多及會被水淋濕的場所，請勿使用。



- 風扇請勿直接對爐火或瓦斯爐吹。

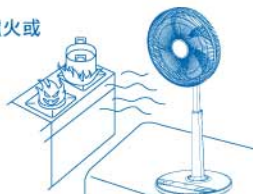

- 嬰孩、病人、老人請勿長時間直接吹風，對健康有害，睡前請關機。



- 機體運轉時，請勿將手指或棒狀物等插入，以免受傷，尤其是小孩，請特別注意。



- 請勿在有窗簾被吸進的地方使用，會引起馬達不良。

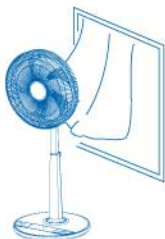

- 請勿靠近揮發性或易燃物附近使用。



- 噴霧器(殺蟲用、整髮用、清潔用)請勿直接噴向風扇，會造成產品損壞。



- 嚴禁，直接用水沖淋機器或放入水中。



- 使用前，請確認前網、後網、扇葉是否已確實裝妥後，才通電運轉。前網、後網、扇葉移除前，須確認已關掉電源。



- 當有以下情形發生時，請立刻停止使用本產品，依說明書中之指示，送回經銷商處理：
 - A. 電源線或插頭破損時。
 - B. 碰撞或掉落，外殼或扇葉有損壞時。
- 本產品乃設計為家庭使用，切勿作為營業等商業行為使用，或在戶外操作本機器。



各部名稱

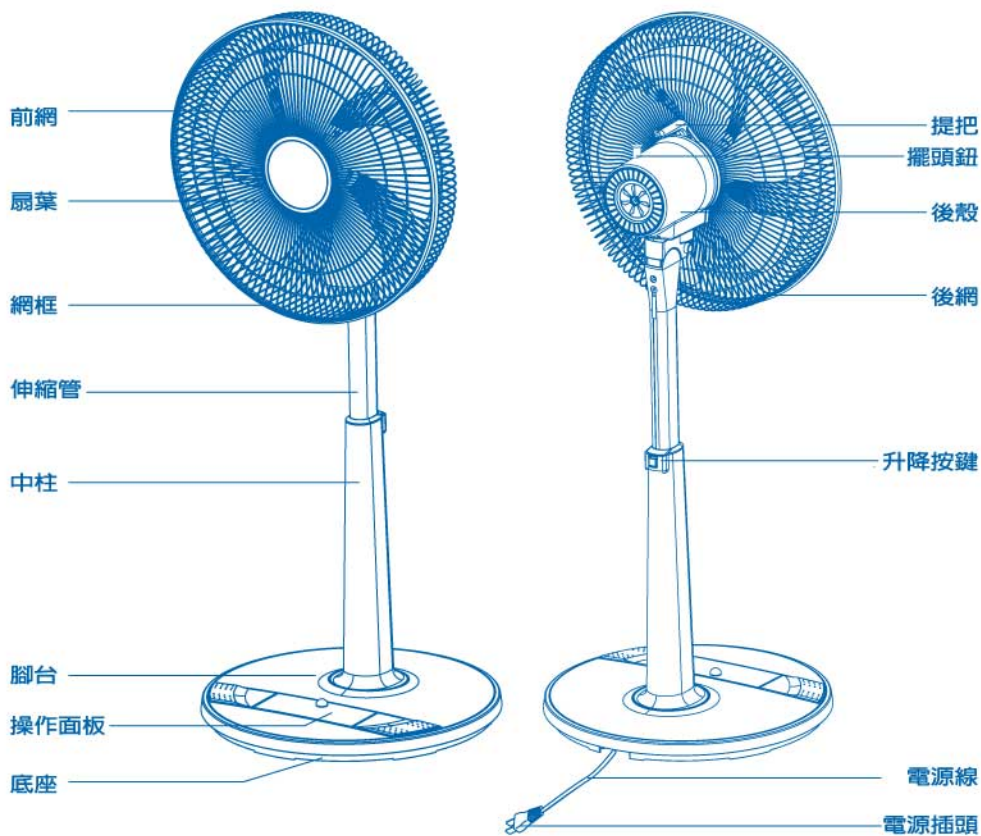

各部名稱

操作面板

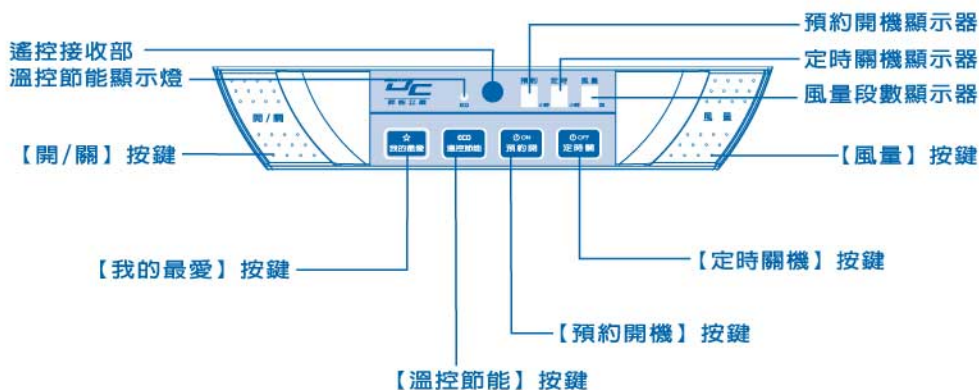

遙控器

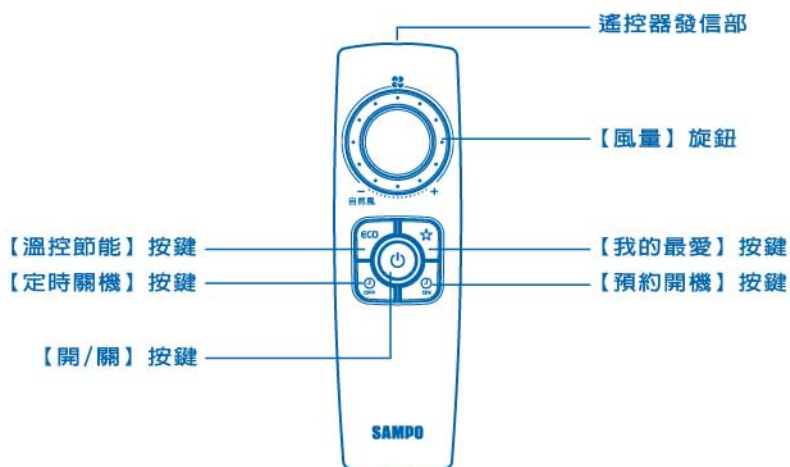

使用前組立方法

- !** 本製品必須自行組立後才可以使用的，組立前請勿將電源插頭插入插座，以免造成商品的損壞及引發可能性的危險。

中柱與底座的組立順序

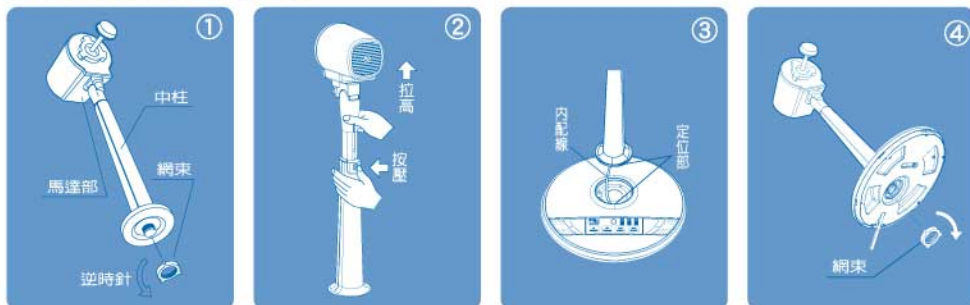

1. 包裝箱開啓後，請將中柱與馬達部置放於平坦之地面，並將中柱下方的網束以逆時針鬆開，如圖①所示。
2. 請按壓升降按鍵，將升降管的高度拉至最高，如圖②所示。
3. 中柱與底座組合時，依照定位部的位置將中柱與底座完成定位；注意組裝時勿壓住內配線，並將內配線確實置於中柱內，如圖③所示。

- !** 組裝時請避免內配線的扭曲及拉扯，以免造成內配線的破損；破損之內配線可能會造成故障及觸電的危險。

4. 將組合好之本體與網束結合，並以網束順時針鎖緊，如圖④所示。請將組合完成的本體直立置放，再進行網組與扇葉的組合順序。

網組與扇葉的組立順序

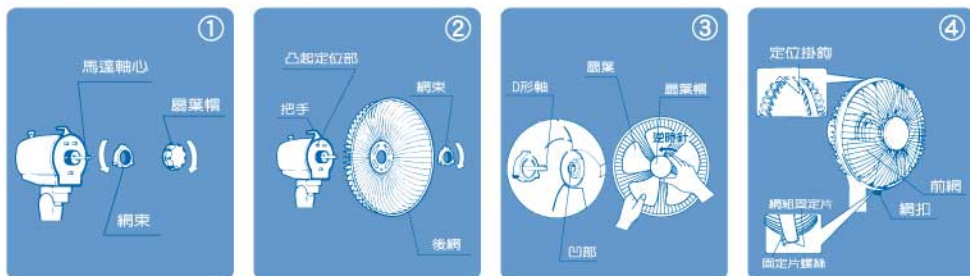

1. 將組立完成的本體直立置放，再依扇葉帽、網束順序拆解，如圖①所示。
2. 將後網上3個圓孔，對準馬達前蓋的3個凸起定位部，將後網放入再將網束套入馬達前蓋，依順時針旋轉鎖緊，如圖②所示。
3. 將扇葉對準D形軸，再將扇葉完全推入轉軸固定嵌合，再由扇葉帽逆時針旋轉鎖緊，如圖③所示。
4. 將網框上方之後網定位掛鉤，對準後網，使後網全部嵌進網框，前後網合為一體後再將網扣往後扣緊，並可取出附件包內之網組固定片及固定片螺絲，將網組固定片有螺紋邊朝上，跨過網框及前後網，再用固定片螺絲由下往上，鎖定於網組固定片上，如圖④所示。

使用方法

- !** 嚴禁於未確實組合完畢前插入電源使用，會造成不可預測的危險。
使用前請先核對電壓(110V 60Hz)，確定符合本機器規格後，才可使用。

一.「開/關」按鍵

可利用本體操作部或遙控器的控制按鍵選擇「開/關」，以進行電源的開啓及關閉，如圖①所示。

※ 當開機時，以風速第4段運轉，操作面板會顯示風速「4」。

※ 當關機時，LED燈號及數字顯示器會全部熄滅，一切動作停止。

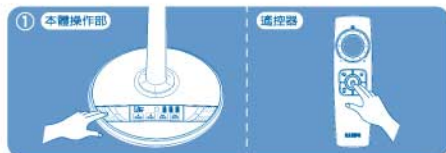

二.「風量」按鍵或旋鈕

可利用本體操作的按鍵或遙控器的控制旋鈕選擇「風量」，操作面板的數字顯示器會表示風速，如圖②所示。

※ 電源開啓時，風速由第4段開始運轉，本體操作部的切換顯示模式如下表示：

4-5-6-H-6-5-4-3-2-L-R-L-2-3-4 (H代表最大風量，L代表最小風量，R代表自然風)。

※ 遙控器「風量」控制旋鈕的切換模式如下表示：順時針旋轉風速漸增(最大到H)，逆時針旋轉風速遞減(最小到自然風)。自然風是以3-4-5-4-3的風速自動切換。

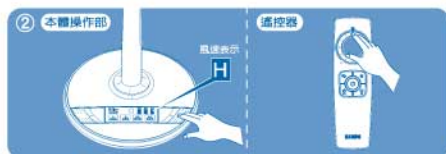

三.「我的最愛」按鍵

可利用本體操作部或遙控器的控制按鍵選擇「我的最愛」，當關機狀態中，可直接按「我的最愛」進行記憶模組開機(新機內建風量4段啓動)。

在開機狀態中，無論風扇在何種功能，皆可直接跳到「我的最愛」設定模組。

長按「我的最愛」2秒，可記憶現有狀態模組，如圖④所示。

※ 「我的最愛」設定範例：

風扇開機，「風量」鍵調到第6段，「定時關」鍵調到7小時，「預約開」鍵調到8小時，然後長按「我的最愛」鍵直到鳴叫“嗶嗶”兩聲，即成功設定此記憶模組。

所以無論風扇在何種狀態，當短按「我的最愛」鍵，風扇將切換成風量6速、定時關7小時、預約開8小時的功能顯示。

※ 備註：電風扇的電源插頭拔除時，「我的最愛」記憶模組將自動清除，當重新開機會以內建模式風量第4段啓動。如需調整記憶模組，請依設定範例修改我的最愛。



貼心小叮嚀 本機的操作按鍵切換時，有響鈴及取消響鈴設定，可在開機狀態中，長按「開/關」鍵3秒，即可消音或響鈴。

使用方法

四.「預約開」按鍵

可利用本體操作部或遙控器的控制按鍵選擇「預約開」，當風扇開機中，須先啟動「預約開」。才可啟動「定時關」。啟動「預約開」功能後，再啟動「定時關」功能時，「定時關」的時間顯示時數會大於「預約開」的時數，即「定時關」開始起跳的時數會依動作中「預約開」的時數後一階時數開始起跳，如圖④及圖表所示。

例：啟動2小時「預約開」，按一次「定時關」，則「定時關」的燈號顯示為3。

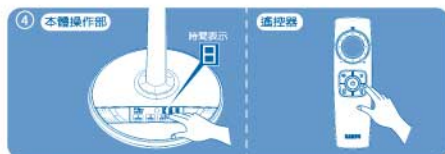

同時使用「預約開」及「定時關」功能

		定時關									
預約開	小時	1	2	3	4	5	6	7	8	9	
	1	×	○	○	○	○	○	○	○	○	○
	2	×	×	○	○	○	○	○	○	○	○
	3	×	×	×	○	○	○	○	○	○	○
	4	×	×	×	×	○	○	○	○	○	○
	5	×	×	×	×	×	○	○	○	○	○
	6	×	×	×	×	×	×	○	○	○	○
	7	×	×	×	×	×	×	×	○	○	○
	8	×	×	×	×	×	×	×	×	○	○
	9	×	×	×	×	×	×	×	×	×	×

五.「定時關」按鍵

可利用本體操作部或遙控器的控制按鍵選擇「定時關」，當風扇開機中，須先啟動「定時關」，才可啟動「預約開」。啟動「定時關」功能時，再啟動「預約開」功能時，「預約開」的時間顯示時數會大於「定時關」的時數，即「預約開」開始起跳的時數會依動作中「定時關」的時數後一階時數開始起跳，如圖⑤及圖表所示。

例：啟動2小時「定時關」，按一次「預約開」，則「預約開」的燈號為3。

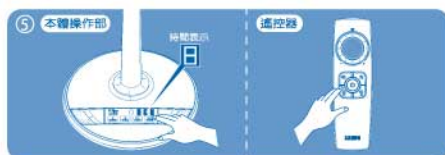

同時使用「定時關」及「預約開」功能

		預約開									
定時關	小時	1	2	3	4	5	6	7	8	9	
	1	×	○	○	○	○	○	○	○	○	○
	2	×	×	○	○	○	○	○	○	○	○
	3	×	×	×	○	○	○	○	○	○	○
	4	×	×	×	×	○	○	○	○	○	○
	5	×	×	×	×	×	○	○	○	○	○
	6	×	×	×	×	×	×	○	○	○	○
	7	×	×	×	×	×	×	×	○	○	○
	8	×	×	×	×	×	×	×	×	○	○
	9	×	×	×	×	×	×	×	×	×	×

六.「溫控節能」按鍵

可利用本體操作部或遙控器的控制按鍵選擇「溫控節能」，當「溫控節能」啟動，數字顯示器會顯示[E]，操作面板的綠色燈號會顯示，內置的溫度感知器會自動偵測室溫，會進行風速的調節，如圖⑥所示。

溫度感知器偵測環境溫度自動進行風量段數的設定，如下所示：

環境溫度	30°C以上	30-28°C	28-26°C	26-24°C	24-22°C	22-20°C	20°C以下
風量段數	H	6	5	4	3	2	L

* 當溫控節能功能啟動時，風量鍵與風量旋鈕無法使用，欲跳出溫控節能功能再請按溫控節能鍵；當溫控節能功能關閉時，會依當時溫度感知器的風量段數進行運轉。

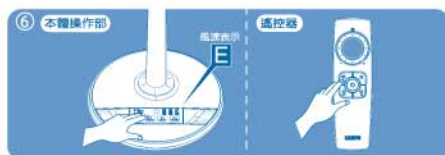

貼心設計

在ECO溫控節能模式下使用，可依溫度的變化自動調整風量，提供舒適的生活空間；冷氣空調搭配風扇使用，節能再升級。

使用方法

七. 擺頭功能

如需使用擺頭裝置，壓下擺頭鈕時擺頭運作；拉上擺頭鈕時擺頭停止，如圖⑦所示。



八. 風向上下調整功能

風向想要上下變換時，請握住馬達部，即可輕易操作上下變換角度，如圖⑧所示。



九. 風向左右調整功能

風向想要左右變換時，請握住馬達部，即可輕易操作左右變換角度，如圖⑨所示。



十. 升降調整功能

如需高度調整，請右手按升降按鍵，左手握住伸縮管，依所需的高度調整之，如圖⑩所示。



※在移動的情形下，請將伸縮管向下固定後才實施。

! 因本機使用低耗能DC馬達，在開啓電源或切換風量時；機器設定會間隔1-2秒後，才執行開啓或切換動作；此為正常現象，敬請安心使用。

遙控器使用方法

1. 購買本產品後，遙控器使用前，請將電池蓋依圖①方式取出，再將四號電池裝進遙控器內，如圖所②示。

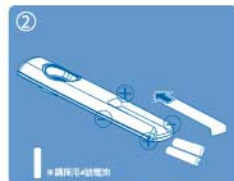

2. 電池消耗完畢時，請更換新電池；請將電池蓋取出後，將消耗完畢的電池取出，如圖②所示。

※請採用4號電池規格；電池正、負極與遙控器標示的正、負極符號同方向。

※新舊電池請勿混合使用。

※消耗完畢的電池應安全地回收電池(請依廢棄物清理法，處理廢棄電池)。

※本產品電池汞含量符合環保署規定02636-MR4。

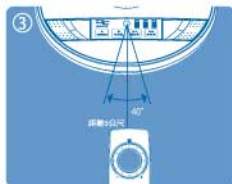

3. 請將遙控器的發信部對著本體的受信部後，在距離5公尺及40度的範圍內，可實施按鍵操作，如圖③所示。

※遙控器跟本體之間不能有障礙物，否則會影響操作。

4. 遙控器不使用時，可將遙控器置入附屬的遙控器座，如圖④所示。

廢電池請回收

保養方法

清潔與保養

- 清潔與保養本產品之前，務必拔掉插頭，待電器完全冷卻之後，再進行清潔。
- 請勿使用漂白水、硬質刷子、溶劑等可能刮傷和腐蝕之清潔劑。
- 沾污或不易脫落之污垢，可用餐具專用中性清潔劑清洗。
- 清理時，請用軟質布沾中性清潔劑擦拭，再用乾布將殘留的清潔劑擦拭乾淨。

收藏前的保養

- 前後網及扇葉可依組立之相反順序拆卸下來，以軟布沾水或中性清潔劑來擦拭，擦拭乾淨後，再以柔軟的乾布徹底擦乾淨。
- ! 注意：請勿將機體直接用水沖洗，否則電路會有短路或導電不良的故障。
- 長期不使用時，請擦拭乾淨後以塑膠袋覆蓋，並儲放於陰涼乾燥的地方。

收藏後再使用注意事項

- 在取出使用前，請檢查前、後網、扇葉、後殼及檢查電源線是否有破損狀況，並將機體上的灰塵清理乾淨，檢查完成後，請進行試運轉後，再正常使用。
- ! 注意：本產品電源線如有任何損壞時，必須由製造商或其服務處或具有類似資格的人員更換，以避免危險。

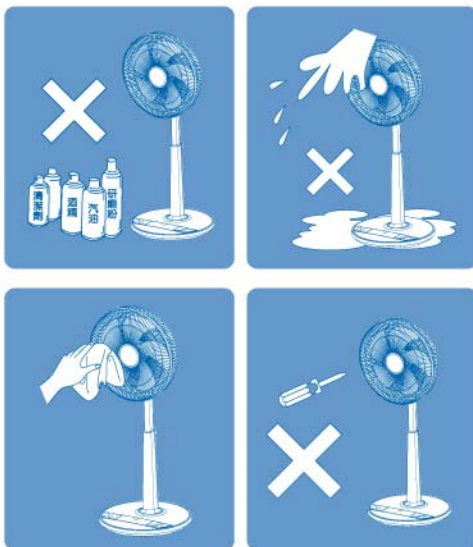

簡易維修

- 若發現無法使用時，請注意下列情況：

請求修理之前，請再次檢查以下各點

狀況	檢查
開關操作正常，扇葉不轉時	* 電源插頭是否確實插入插座中 * 電源插頭是否變形 * 扇葉是否卡住
運轉有異聲時	* 扇葉是否碰到扇網 * 扇葉、扇網是否固定好
遙控器不能運作時	* 遙控器的發信部是否有污垢 * 電池的放置方向是否錯誤 * 電池是否已沒電

* 如果不是上述情況，請送至經銷處處理。

緊急處理

- 使用時若有發生冒煙或起火燃燒現象，請將插頭儘速拔起，並通知聲寶0800免費諮詢專線或經銷商協助處理。

規格

適用機型	SK-FC14DR
額定電壓/頻率	110V AC / 60Hz
額定消耗電功率	22W
擺動角度	0-90度
預約開/定時關	9小時
電源線長度	約1.7M
機體尺寸	825~1020(高)X420(寬)X405(深)mm
淨重	3.7kg
生產國別	中華民國

聲寶產品保證書

客戶留存聯

產品名稱	聲寶14吋微電腦遙控DC直流馬達立扇		
機 型	SK-FC14DR	機 號	
姓 名			
性 別		電 話	
住 址			
出生日期	年 月 日	購買日期	年 月 日
經 銷 商		經銷商電話	
經銷商店址			

謝謝您的惠顧

為維護您的權益，應即詳實填寫購買日期並蓋店章，於一週內上網 <http://www.sampo.com.tw> 登錄或與公司連絡(小家電產品免寄回)，始享有本公司自購買日起一年之免費服務，客戶留存聯請妥善保存，並於本公司之工程師前往服務時主動提示本保證書以享受權益。

※服務保證範圍

- 天線、唱針、磁頭、攝像管、鏡頭、充電電池、熱感頭、印表頭、螢光燈管、燈泡、軸承刀片及其他配件等之消耗材不在保證範圍內。
- 除另有契約規定外，服務區域限中華民國管轄區內。

※注意事項

- 本家電產品使用於營利商業用時，其保證期限按保證書所載期限減半保固
- 保證書內容購買日期未填寫或經塗改或與現物不符者，則失去保證書保證效力

※如有下列情形之一者，雖然在保證期限內亦不予免費優待

- 由於天災地變或人為引起之故障或損毀
- 因使用之過失或使用錯誤，以致商品故障或損毀
- 擅自改裝商品或經外人檢修所引起之故障或損毀
- 按裝位置之遷移或搬運所引起之故障或損毀
- 故障之起因發生在機體以外者(如：錄影(音)帶，天線...等)

送站修理

到府服務

※請務必填妥購買日期並蓋店章以確保應有權益

聲寶股份有限公司

桃園縣龜山鄉大華村頂湖路 26 號

免費服務專線

0800-00-5438

<http://www.sampo.com.tw>